

VÁLIDA DESDE FEVEREIRO DE 2023

# **TABELA DE PREÇOS 2023 A CASA DE BANHO GEBERIT**

**KNOW  
HOW  
INSTALLED**

# Índice

## Índice:

Geberit AquaClean .....	6
Geberit ONE .....	28
Geberit Xeno <sup>2</sup> .....	50
Geberit Acanto .....	74
Geberit iCon .....	104
Geberit Smyle .....	160
Geberit Selnova .....	188
Geberit Selnova Square .....	212
Geberit Selnova Compact .....	234
Geberit Selnova Comfort .....	246
Geberit VariForm .....	262
Geberit Option .....	284
Duches.....	290
Banheiras .....	294
Geberit Duofix.....	300
Geberit Kombifix .....	342
Autoclismos de interior.....	360
Placas de comando de descarga e sistemas de descarga para sanita.....	366
Válvulas de enchimento e de descarga .....	426
Autoclismos de exterior .....	430
Urinóis e separadores de urinol.....	438
Sistemas de descarga para urinóis .....	462
Torneiras.....	484
Duche.....	516
Acessórios de ligação .....	544
Apêndice.....	572



## A GEBERIT E O FSC™

O Forest Stewardship Council (FSC) promove a gestão responsável e ecológica das florestas em todo o mundo. A Geberit utiliza madeira com certificação FSC™ (C134279) nos seus móveis de casa de banho. Procure produtos com o rótulo FSC.

**Responsabilidade pelos produtos com certificação FSC™ C134279**

Geberit International AG | Schachenstrasse 77 | CH-8645 Jona | Suíça





# Geberit AquaClean

<b>Sanitas bidé .....</b>	<b>8</b>
Sanitas suspensas .....	8
Sanitas ao chão .....	14
<b>Acessórios complementares .....</b>	<b>16</b>
Visão geral de acessórios complementares – ligação elétrica e ao abastecimento de água em autoclismos de interior Geberit. . .	17
Para sanitas bidé .....	18
Para tampos sanita bidé .....	20
Para tampos sanita bidé e sanitas bidé .....	21
Consumíveis .....	24

## Sanitas bidé

### Sanitas suspensas

#### Sanita bidé suspensa Geberit AquaClean Mera Comfort

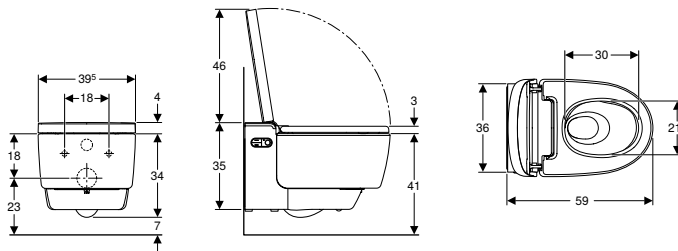

#### Campos de aplicação

- Para uma utilização da sanita confortável e sem cheiros
- Para a limpeza com água das zonas anal e vaginal

#### Dados técnicos

Nível de proteção	IPX4
Classe de protecção	I
Voltagem nominal	230 V AC
Frequência da rede	50 Hz
Consumo de energia	2000 W
Consumo de potência no modo standby	≤ 0,5 W
Pressão de escoamento	0,5–10 bar
Temperatura de funcionamento	5–40 °C
Temperatura de água, regulável	34–40 °C
Pressão de escoamento mínima para taxa de fluxo calculada	0,5 bar
Duração da lavagem	30–50 s
Capacidade de carga máxima da base de tampa de sanita	150 kg

#### Fornecimento

- Conjunto de ligação ao abastecimento de água para autoclismos de interior Geberit Sigma e Omega 12 cm, altura de instalação 112 cm
- Bucha de acoplamento para ligação à corrente elétrica
- Proteção contra respingos
- Líquido anticálcario 125 ml
- Conjunto de limpeza
- Kit de ligação para sanita, Ø 90 mm
- Comando à distância com suporte para fixação à parede e pilha CR2032
- Material de fixação

#### Características

- Sistema híbrido de água quente com aquecedor individual e depósito de água quente
- Jato de água anal com tecnologia de duche WhirlSpray de bocal duplo
- Bocal para senhoras separado em posição de repouso protegida
- Temperatura da água do duche regulável
- Intensidade do jato regulável em cinco níveis
- Braço telescópico com chuveiro regulável em cinco níveis
- Jato oscilante (movimento automático de avanço e recuo do braço telescópico com chuveiro) regulável
- Limpeza automática do bocal do jato com água limpa antes e após utilização
- Programa de remoção de calcário
- Sanita cerâmica sem rebordo com sistema de descarga Turbo-Flush
- Fundo profundo com esmalte especial KeraTect
- Detecção do utilizador
- Extrator de odores com filtro alveolar de cerâmica ativável
- Extrator de odores com função de retardamento
- Secador ativável
- Intensidade ar do secador regulável em 5 níveis
- Braço do secador pode ser prolongado
- Temperatura do secador regulável
- Assento de sanita com aquecimento rápido
- Temperatura do aquecimento do assento de sanita regulável
- Assento de sanita e tampa de sanita com abaixamento automático
- Tampa de sanita com SoftOpening
- Abertura e fecho sem contacto da tampa de sanita
- Ativação da luz de orientação em caso e aproximação
- Luz de orientação regulável em sete cores
- Funções e ajustes com o comando à distância
- Quatro perfis de utilizador programáveis
- Compatível com a aplicação Geberit Home
- Ligação ao abastecimento de água lateral à esquerda, oculta atrás da sanita cerâmica
- Ligação à corrente elétrica com cabos revestidos flexíveis de três fios, oculta do lado direito atrás da sanita cerâmica
- Ligação externa ao abastecimento de água do lado esquerdo, possível com acessórios complementares
- Ligação externa à corrente elétrica, possível com tomada do lado direito
- Isolamento acústico pré-montado
- Homologado em conformidade com (DIN) EN 1717/ (DIN) EN13077

Ref <sup>a</sup>	Cor / superfície	UMV1 [ud.]	EUR/ud.
146.212.11.1	Branco	1	5050,00
146.212.21.1	Cromado brilhante	1	5050,00

#### Acessórios complementares

- Visão geral de acessórios complementares – ligação elétrica e ao abastecimento de água em autoclismos de interior Geberit → pág. 17



- Este produto inclui o detergente anticalcário Geberit AquaClean e o produto de limpeza Geberit AquaClean. Estes consumíveis contêm substâncias perigosas classificadas. No anexo, ou em [www.geberit.pt](http://www.geberit.pt), podem encontrar-se indicações e medidas relativas ao manuseamento seguro de substâncias perigosas.
- Para instalação no autoclismo de interior Geberit Sigma 8 cm série 2016, solicite adicionalmente a refª 243.173.00.1. **IMPORTANTE:** Quando utilizado em combinação com o módulo/Gaveta Geberit DuoFresh, encomendar apenas a refª 242.823.00.1.
- Para instalação no autoclismo de interior Geberit Sigma 8 cm (UP720) até março de 2016, solicite adicionalmente a refª 242.413.00.1. **IMPORTANTE:** Quando utilizado em combinação com o módulo/Gaveta Geberit DuoFresh, encomendar apenas a refª 242.823.00.1.



## Sanita bidé suspensa Geberit AquaClean Mera Classic

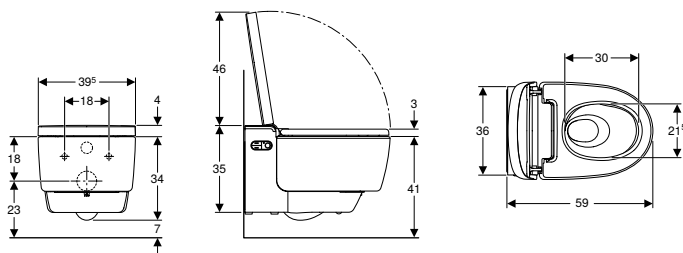

### Campos de aplicação

- Para uma utilização da sanita confortável e sem cheiros
- Para a limpeza com água das zonas anal e vaginal

### Dados técnicos

Nível de proteção	IPX4
Classe de protecção	I
Voltagem nominal	230 V AC
Frequência da rede	50 Hz
Consumo de energia	2000 W
Consumo de potência no modo standby	≤ 0,5 W
Pressão de escoamento	0,5–10 bar
Temperatura de funcionamento	5–40 °C
Temperatura de água, regulável	34–40 °C
Pressão de escoamento mínima para taxa de fluxo calculada	0,5 bar
Duração da lavagem	30–50 s
Capacidade de carga máxima da base de tampa de sanita	150 kg

### Fornecimento

- Conjunto de ligação ao abastecimento de água para autoclismos de interior Geberit Sigma e Omega 12 cm, altura de instalação 112 cm
- Bucha de acoplamento para ligação à corrente elétrica
- Proteção contra respingos
- Líquido anticálcario 125 ml
- Conjunto de limpeza
- Kit de ligação para sanita, Ø 90 mm
- Comando à distância com suporte para fixação à parede e pilha CR2032
- Material de fixação

### Características

- Sistema híbrido de água quente com aquecedor individual e depósito de água quente
- Jato de água anal com tecnologia de duche WhirlSpray de bocal duplo
- Bocal para senhoras separado em posição de repouso protegida
- Temperatura da água do duche regulável
- Intensidade do jato regulável em cinco níveis
- Braço telescópico com chuveiro regulável em cinco níveis
- Jato oscilante (movimento automático de avanço e recuo do braço telescópico com chuveiro) regulável
- Limpeza automática do bocal do jato com água limpa antes e após utilização
- Programa de remoção de calcário
- Sanita cerâmica sem rebordo com sistema de descarga Turbo-Flush
- Fundo profundo com esmalte especial KeraTect
- Detecção do utilizador
- Extrator de odores com filtro alveolar de cerâmica ativável
- Extrator de odores com função de retardamento
- Secador ativável
- Intensidade ar do secador regulável em 5 níveis
- Braço do secador pode ser prolongado
- Temperatura do secador regulável
- Assento de sanita e tampa de sanita com abaixamento automático
- Tampa de sanita com SoftOpening
- Funções e ajustes com o comando à distância
- Quatro perfis de utilizador programáveis
- Compatível com a aplicação Geberit Home
- Ligação ao abastecimento de água lateral à esquerda, oculta atrás da sanita cerâmica
- Ligação à corrente elétrica com cabos revestidos flexíveis de três fios, oculta do lado direito atrás da sanita cerâmica
- Ligação externa ao abastecimento de água do lado esquerdo, possível com acessórios complementares
- Ligação externa à corrente elétrica, possível com tomada do lado direito
- Isolamento acústico pré-montado
- Homologado em conformidade com (DIN) EN 1717/ (DIN) EN13077

Ref <sup>a</sup>	Cor / superfície	UMV1 [ud.]	EUR/ud.
146.202.11.1	Branco	1	4230,00
146.202.21.1	Cromado brilhante	1	4230,00

### Acessórios complementares

- Visão geral de acessórios complementares – ligação elétrica e ao abastecimento de água em autoclismos de interior Geberit → pág. 17



- Este produto inclui o detergente anticálcario Geberit AquaClean e o produto de limpeza Geberit AquaClean. Estes consumíveis contêm substâncias perigosas classificadas. No anexo, ou em [www.geberit.pt](http://www.geberit.pt), podem encontrar-se indicações e medidas relativas ao manuseamento seguro de substâncias perigosas.
- Para instalação no autoclismo de interior Geberit Sigma 8 cm série 2016, solicite adicionalmente a ref<sup>a</sup> 243.173.00.1. **IMPORTANTE:** Quando utilizado em combinação com o módulo/Gaveta Geberit DuoFresh, encomendar apenas a ref<sup>a</sup> 242.823.00.1.
- Para instalação no autoclismo de interior Geberit Sigma 8 cm (UP720) até março de 2016, solicite adicionalmente a ref<sup>a</sup> 242.413.00.1. **IMPORTANTE:** Quando utilizado em combinação com o módulo/Gaveta Geberit DuoFresh, encomendar apenas a ref<sup>a</sup> 242.823.00.1.

## Sanita bidé suspensa Geberit AquaClean Sela

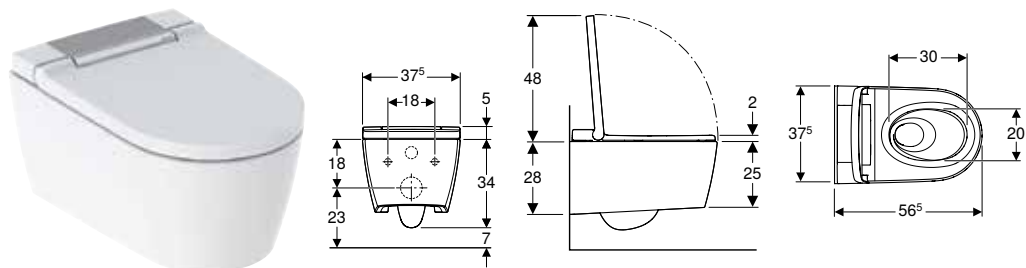

### Campos de aplicação

- Para uma utilização confortável da sanita
- Para a limpeza com água das zonas anal e vaginal

### Dados técnicos

Nível de proteção	IPX4
Classe de proteção	I
Voltagem nominal	230 V AC
Frequência da rede	50 Hz
Consumo de energia	1850 W
Consumo de potência no modo standby	≤ 0,5 W
Pressão de escoamento	0,5–10 bar
Temperatura de funcionamento	5–40 °C
Temperatura de água, regulável	34–40 °C
Pressão de escoamento mínima para taxa de fluxo calculada	0,5 bar
Duração da lavagem	50 s
Capacidade de carga máxima da base de tampa de sanita	150 kg

### Fornecimento

- Conjunto de ligação ao abastecimento de água para autoclismos de interior Geberit Sigma e Omega 12 cm, altura de instalação 112 cm
- Bucha de acoplamento para ligação à corrente elétrica
- Placa de proteção acústica
- Proteção contra respingos
- Líquido anticalcário 125 ml
- Conjunto de limpeza
- Kit de ligação para sanita, Ø 90 mm
- Comando à distância com suporte para fixação à parede e pilha CR2032
- Material de fixação

### Características

- Preparação de água quente através do aquecedor individual
- Jato de água anal com tecnologia de duche WhirlSpray
- Bocal para senhoras separado em posição de repouso protegida
- Temperatura da água do duche regulável
- Intensidade do jato regulável em cinco níveis
- Braço telescópico com chuveiro regulável em cinco níveis
- Jato oscilante (movimento automático de avanço e recuo do braço telescópico com chuveiro) regulável
- Limpeza automática do bocal do jato com água limpa antes e após utilização
- Programa de remoção de calcário
- Sanita cerâmica sem rebordo com sistema de descarga Turbo-Flush
- Fundo profundo com esmalte especial KeraTect
- Detecção do utilizador
- Assento de sanita e tampa de sanita com abaixamento automático
- Tampa de sanita com SoftOpening
- Ativação da luz de orientação com sensor de luminosidade
- Luz de orientação regulável em sete cores
- Funções e ajustes com o comando à distância
- Quatro perfis de utilizador programáveis
- Compatível com a aplicação Geberit Home
- Ligação ao abastecimento de água lateral à esquerda, oculta atrás da sanita cerâmica
- Ligação à corrente elétrica com cabos revestidos flexíveis de três fios, oculta do lado direito atrás da sanita cerâmica
- Ligação externa ao abastecimento de água do lado esquerdo, possível com acessórios complementares
- Ligação externa à corrente elétrica, possível com tomada do lado direito
- Homologado em conformidade com (DIN) EN 1717/ (DIN) EN13077

Ref <sup>a</sup>	Cor / superfície	UMV1 [ud.]	EUR/ud.
146.222.11.1	Branco	1	2740,00
146.222.21.1	Cromado brilhante	1	2740,00
146.222.JT.1	<b>N</b> Branco / Mate	1	2980,00

**N:** Novo, disponível a partir de abril 2023

### Acessórios complementares

- Visão geral de acessórios complementares – ligação elétrica e ao abastecimento de água em autoclismos de interior Geberit → pág. 17



- Este produto inclui o detergente anticalcário Geberit AquaClean e o produto de limpeza Geberit AquaClean. Estes consumíveis contêm substâncias perigosas classificadas. No anexo, ou em [www.geberit.pt](http://www.geberit.pt), podem encontrar-se indicações e medidas relativas ao manuseamento seguro de substâncias perigosas.
- Para instalação no autoclismo de interior Geberit Sigma 8 cm série 2016, solicite adicionalmente a ref<sup>a</sup> 243.173.00.1. **IMPORTANTE:** Quando utilizado em combinação com o módulo/Gaveta Geberit DuoFresh, encomendar apenas a ref<sup>a</sup> 242.823.00.1.
- Para instalação no autoclismo de interior Geberit Sigma 8 cm (UP720) até março de 2016, solicite adicionalmente a ref<sup>a</sup> 242.413.00.1. **IMPORTANTE:** Quando utilizado em combinação com o módulo/Gaveta Geberit DuoFresh, encomendar apenas a ref<sup>a</sup> 242.823.00.1.

## Sanita bidé suspensa Geberit AquaClean Tuma Comfort

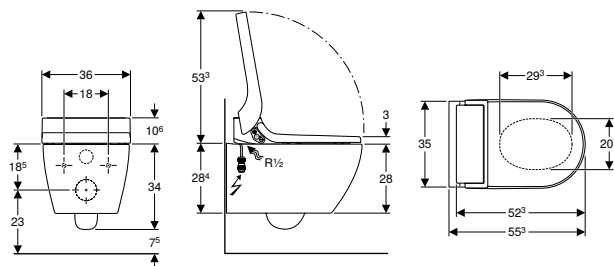

### Campos de aplicação

- Para uma utilização da sanita confortável e sem cheiros
- Para a limpeza com água das zonas anal e vaginal

### Dados técnicos

Nível de proteção	IPX4
Classe de proteção	I
Voltagem nominal	230 V AC
Frequência da rede	50 Hz
Consumo de energia	2000 W
Consumo de potência no modo standby	≤ 0,5 W
Pressão de escoamento	0,5–10 bar
Temperatura de funcionamento	5–40 °C
Temperatura de água, regulável	34–40 °C
Definições de fábrica da temperatura da água	37 °C
Pressão de escoamento mínima para taxa de fluxo calculada	0,5 bar
Duração da lavagem	50 s
Capacidade de carga máxima da base de tampa de sanita	150 kg

### Fornecimento

- Conjunto de ligação ao abastecimento de água para autoclismos de interior Geberit Sigma e Omega 12 cm, altura de instalação 112 cm
- Bucha de acoplamento para ligação à corrente elétrica
- Placa de proteção acústica
- Proteção contra respingos
- Dispositivo de compensação para tampo de sanita/sanita cerâmica
- Líquido anticalcário 125 ml
- Conjunto de limpeza
- Kit de ligação para sanita, Ø 90 mm
- Comando à distância com suporte para fixação à parede e pilha CR2032
- Material de fixação

### Características

- Preparação de água quente através do aquecedor individual
- Jato de água anal com tecnologia de duche WhirlSpray
- Bocal para senhoras separado em posição de repouso protegida
- Aquecedor individual desativável
- Braço telescópico com chuveiro para a zona anal e vaginal, pode ser prolongado
- Intensidade do jato regulável em cinco níveis
- Braço telescópico com chuveiro regulável em cinco níveis
- Jato oscilante (movimento automático de avanço e recuo do braço telescópico com chuveiro) regulável
- Limpeza automática do bocal do jato com água limpa antes e após utilização
- Programa de remoção de calcário
- Sanita cerâmica sem rebordo
- Fixação fácil através da fixação à parede Geberit da série EFF3 para sanita
- Fundo profundo com esmalte especial KeraTect
- Detecção do utilizador
- Extrator de odores com filtro alveolar de cerâmica ativável
- Extrator de odores com função de retardamento
- Secador ativável
- Assento de sanita com aquecimento rápido
- Assento de sanita e tampa de sanita com abaixamento automático
- Tampa de sanita com SoftOpening
- Funções e ajustes com o comando à distância
- Quatro perfis de utilizador programáveis
- Compatível com a aplicação Geberit Home
- Ligação ao abastecimento de água lateral à esquerda, oculta atrás da sanita cerâmica
- Ligação à corrente elétrica com cabos revestidos flexíveis de três fios, oculta do lado direito atrás da sanita cerâmica
- Homologado em conformidade com (DIN) EN 1717/ (DIN) EN13077
- Temperatura da água do duche regulável com a aplicação Geberit Home
- Temperatura do secador regulável com a aplicação Geberit Home
- Temperatura do aquecimento do assento da sanita regulável com a aplicação Geberit Home

Ref <sup>a</sup>	Cor / superfície	UMV1 [ud.]	EUR/ud.
146.292.11.1	Branco	1	2400,00
146.292.FW.1	Aço inox escovado	1	2400,00
146.292.SI.1	Branco / Vidro	1	2400,00
146.292.SJ.1	Preto / Vidro	1	2400,00

### Acessórios complementares

- Visão geral de acessórios complementares – ligação elétrica e ao abastecimento de água em autoclismos de interior Geberit → pág. 17



- Este produto inclui o detergente anticalcário Geberit AquaClean e o produto de limpeza Geberit AquaClean. Estes consumíveis contêm substâncias perigosas classificadas. No anexo, ou em [www.geberit.pt](http://www.geberit.pt), podem encontrar-se indicações e medidas relativas ao manuseamento seguro de substâncias perigosas.
- Para instalação no autoclismo de interior Geberit Sigma 8 cm série 2016, solicite adicionalmente a ref<sup>a</sup> 243.173.00.1. IMPORTANTE: Quando utilizado em combinação com o módulo/Gaveta Geberit DuoFresh, encomendar apenas a ref<sup>a</sup> 242.823.00.1.
- Para instalação no autoclismo de interior Geberit Sigma 8 cm (UP720) até março de 2016, solicite adicionalmente a ref<sup>a</sup> 242.413.00.1. IMPORTANTE: Quando utilizado em combinação com o módulo/Gaveta Geberit DuoFresh, encomendar apenas a ref<sup>a</sup> 242.823.00.1.

## Sanita bidé suspensa Geberit AquaClean Tuma Classic

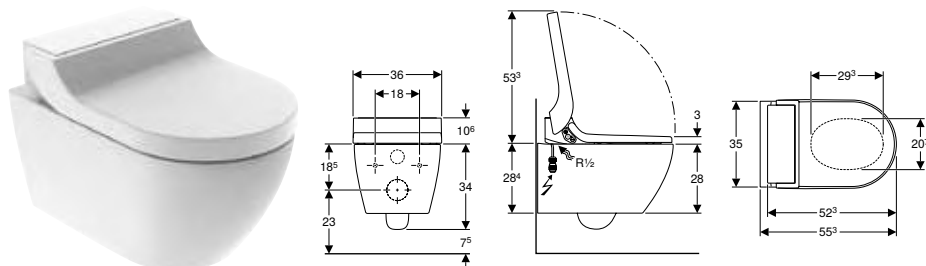

### Campos de aplicação

- Para a limpeza com água da zona anal
- Para uma utilização confortável da sanita

### Dados técnicos

Nível de protecção	IPX4
Classe de protecção	I
Voltagem nominal	230 V AC
Frequência da rede	50 Hz
Consumo de energia	2000 W
Consumo de potência no modo standby	≤ 0,5 W
Pressão de escoamento	0,5–10 bar
Temperatura de funcionamento	5–40 °C
Temperatura de água, regulável	34–40 °C
Definições de fábrica da temperatura da água	37 °C
Pressão de escoamento mínima para taxa de fluxo calculada	0,5 bar
Duração da lavagem	50 s
Capacidade de carga máxima da base de tampa de sanita	150 kg

### Características

- Preparação de água quente através do aquecedor individual
- Jato de água anal com tecnologia de duche WhirlSpray
- Braço telescópico com chuveiro para a zona anal, pode ser prolongado
- Intensidade do jato regulável em cinco níveis
- Jato oscilante (movimento automático de avanço e recuo do braço telescópico com chuveiro)
- Limpeza automática do bocal do jato com água limpa antes e após utilização
- Programa de remoção de calcário
- Sanita cerâmica sem rebordo
- Fixação fácil através da fixação à parede Geberit da série EFF3 para sanita
- Fundo profundo com esmalte especial KeraTect
- Assento de sanita e tampa de sanita com abaixamento automático
- Tampa de sanita com SoftOpening
- Ligação ao abastecimento de água lateral à esquerda, oculta atrás da sanita cerâmica
- Ligação à corrente elétrica com cabos revestidos flexíveis de três fios, oculta do lado direito atrás da sanita cerâmica
- Homologado em conformidade com (DIN) EN 1717/ (DIN) EN13077
- Compatível com a aplicação Geberit Home
- Temperatura da água do duche regulável com a aplicação Geberit Home
- Aquecedor individual desativável com a aplicação Geberit Home
- Braço telescópico com chuveiro regulável em cinco níveis com a aplicação Geberit Home

### Fornecimento

- Conjunto de ligação ao abastecimento de água para autoclismos de interior Geberit Sigma e Omega 12 cm, altura de instalação 112 cm
- Bucha de acoplamento para ligação à corrente elétrica
- Placa de protecção acústica
- Protecção contra respingos
- Líquido anticalcário 125 ml
- Kit de ligação para sanita, Ø 90 mm
- Material de fixação
- Dispositivo de compensação para tampo de sanita/sanita cerâmica

Ref <sup>a</sup>	Cor / superfície	UMV1 [ud.]	EUR/ud.
146.092.11.1	Branco	1	1400,00

### Acessórios complementares

- Visão geral de acessórios complementares – ligação elétrica e ao abastecimento de água em autoclismos de interior Geberit → pág. 17



- Este produto inclui o detergente anticalcário Geberit AquaClean. Este consumível contém substâncias perigosas classificadas. No anexo, ou em [www.geberit.pt](http://www.geberit.pt), podem encontrar-se indicações e medidas relativas ao manuseamento seguro de substâncias perigosas.
- Para instalação no autoclismo de interior Geberit Sigma 8 cm série 2016, solicite adicionalmente a ref<sup>a</sup> 243.173.00.1. **IMPORTANTE:** Quando utilizado em combinação com o módulo/Gaveta Geberit DuoFresh, encomendar apenas a ref<sup>a</sup> 242.823.00.1.
- Para instalação no autoclismo de interior Geberit Sigma 8 cm (UP720) até março de 2016, solicite adicionalmente a ref<sup>a</sup> 242.413.00.1. **IMPORTANTE:** Quando utilizado em combinação com o módulo/Gaveta Geberit DuoFresh, encomendar apenas a ref<sup>a</sup> 242.823.00.1.

## Sanitas ao chão

### Sanita bidé ao chão Geberit AquaClean Tuma Comfort, alinhada à parede

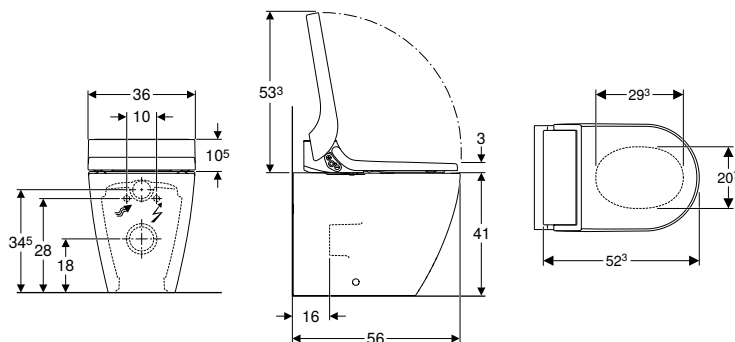

#### Campos de aplicação

- Para uma utilização da sanita confortável e sem cheiros
- Para a limpeza com água das zonas anal e vaginal

#### Dados técnicos

Nível de proteção	IPX4
Classe de protecção	I
Voltagem nominal	230 V AC
Frequência da rede	50 Hz
Consumo de energia	2000 W
Consumo de potência no modo standby	≤ 0,5 W
Pressão de escoamento	0,5–10 bar
Temperatura de funcionamento	5–40 °C
Temperatura de água, regulável	34–40 °C
Definições de fábrica da temperatura da água	37 °C
Pressão de escoamento mínima para taxa de fluxo calculada	0,5 bar
Duração da lavagem	50 s
Capacidade de carga máxima da base de tampa de sanita	150 kg

#### Fornecimento

- Conjunto de ligação ao abastecimento de água
- Bucha de acoplamento para ligação à corrente elétrica
- Placa de proteção acústica
- Proteção contra respingos
- Dispositivo de compensação para tampo de sanita/sanita cerâmica
- Líquido anticalcário 125 ml
- Conjunto de limpeza
- Kit de ligação para sanita, Ø 90 mm
- Comando à distância com suporte para fixação à parede e pilha CR2032
- Material de fixação

#### Características

- Preparação de água quente através do aquecedor individual
- Jato de água anal com tecnologia de duche WhirlSpray
- Bocal para senhoras separado em posição de repouso protegida
- Aquecedor individual desativável
- Braço telescópico com chuveiro para a zona anal e vaginal, pode ser prolongado
- Intensidade do jato regulável em cinco níveis
- Braço telescópico com chuveiro regulável em cinco níveis
- Jato oscilante (movimento automático de avanço e recuo do braço telescópico com chuveiro) regulável
- Limpeza automática do bocal do jato com água limpa antes e após utilização
- Programa de remoção de calcário
- Sanita cerâmica sem rebordo
- Fundo profundo com esmalte especial KeraTect
- Detecção do utilizador
- Extrator de odores com filtro alveolar de cerâmica ativável
- Extrator de odores com função de retardamento
- Secador ativável
- Assento de sanita com aquecimento rápido
- Assento de sanita e tampa de sanita com abaixamento automático
- Tampa de sanita com SoftOpening
- Funções e ajustes com o comando à distância
- Quatro perfis de utilizador programáveis
- Ligação ao abastecimento de água lateral à esquerda, oculta atrás da sanita cerâmica
- Ligação à corrente elétrica com cabos revestidos flexíveis de três fios, oculta do lado direito atrás da sanita cerâmica
- Possibilidade de ligações no chão de 7–28 cm desde a parede, em combinação com módulos sanitários Geberit Monolith para sanita ao chão
- Homologado em conformidade com (DIN) EN 1717/ (DIN) EN13077
- Compatível com a aplicação Geberit Home
- Temperatura da água do duche regulável com a aplicação Geberit Home
- Temperatura do secador regulável com a aplicação Geberit Home
- Temperatura do aquecimento do assento da sanita regulável com a aplicação Geberit Home
- Com módulo sanitário Geberit Monolith para sanita ao chão combinável

Ref <sup>a</sup>	Cor / superfície	UMV1	EUR/ud.
		[ud.]	
146.310.11.1	Branco	1	2660,00
146.310.FW.1	Aço inox escovado	1	2660,00
146.310.SI.1	Branco / Vidro	1	2660,00
146.310.SJ.1	Preto / Vidro	1	2660,00

### Acessórios complementares

- Visão geral de acessórios complementares – ligação elétrica e ao abastecimento de água em autoclismos de interior Geberit → pág. 17



- Este produto inclui o detergente anticalcário Geberit AquaClean e o produto de limpeza Geberit AquaClean. Estes consumíveis contêm substâncias perigosas classificadas. No anexo, ou em [www.geberit.pt](http://www.geberit.pt), podem encontrar-se indicações e medidas relativas ao manuseamento seguro de substâncias perigosas.

## Sanita bidé ao chão Geberit AquaClean Tuma Classic, alinhada à parede

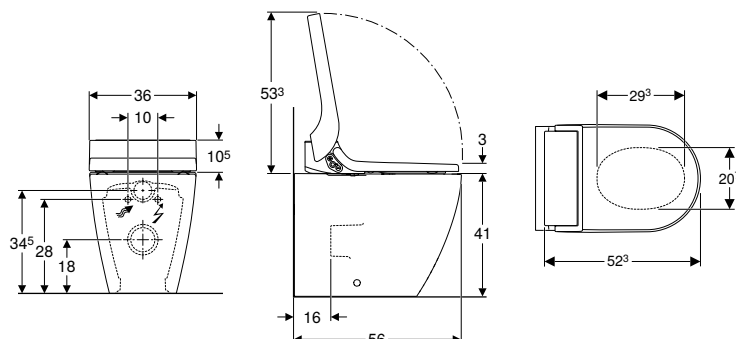

### Campos de aplicação

- Para a limpeza com água da zona anal
- Para uma utilização confortável da sanita

### Dados técnicos

Nível de proteção	IPX4
Classe de proteção	I
Voltagem nominal	230 V AC
Frequência da rede	50 Hz
Consumo de energia	2000 W
Consumo de potência no modo standby	≤ 0,5 W
Pressão de escoamento	0,5–10 bar
Temperatura de funcionamento	5–40 °C
Temperatura de água, regulável	34–40 °C
Definições de fábrica da temperatura da água	37 °C
Pressão de escoamento mínima para taxa de fluxo calculada	0,5 bar
Duração da lavagem	50 s
Capacidade de carga máxima da base de tampa de sanita	150 kg

### Fornecimento

- Conjunto de ligação ao abastecimento de água
- Bucha de acoplamento para ligação à corrente elétrica
- Placa de proteção acústica
- Dispositivo de compensação para tampo de sanita/sanita cerâmica
- Líquido anticalcário 125 ml
- Proteção contra respingos
- Kit de ligação para sanita, Ø 90 mm
- Material de fixação

### Características

- Preparação de água quente através do aquecedor individual
- Jato de água anal com tecnologia de duche WhirlSpray
- Braço telescópico com chuveiro para a zona anal, pode ser prolongado
- Intensidade do jato regulável em cinco níveis
- Jato oscilante (movimento automático de avanço e recuo do braço telescópico com chuveiro)
- Limpeza automática do bocal do jato com água limpa antes e após utilização
- Programa de remoção de calcário
- Sanita cerâmica sem rebordo
- Fundo profundo com esmalte especial KeraTect
- Assento de sanita e tampa de sanita com abaixamento automático
- Tampa de sanita com SoftOpening
- Ligação ao abastecimento de água lateral à esquerda, oculta atrás da sanita cerâmica
- Ligação à corrente elétrica com cabos revestidos flexíveis de três fios, oculta do lado direito atrás da sanita cerâmica
- Homologado em conformidade com (DIN) EN 1717/ (DIN) EN13077
- Compatível com a aplicação Geberit Home
- Temperatura da água do duche regulável com a aplicação Geberit Home
- Aquecedor individual desativável com a aplicação Geberit Home
- Braço telescópico com chuveiro regulável em cinco níveis com a aplicação Geberit Home
- Possibilidade de ligações no chão de 7–28 cm desde a parede, em combinação com módulos sanitários Geberit Monolith para sanita ao chão
- Com módulo sanitário Geberit Monolith para sanita ao chão combinável

Ref <sup>a</sup>	Cor / superfície	UMV1 [ud.]	EUR/ud.
146.320.11.1	Branco	1	1630,00

### Acessórios complementares

- Visão geral de acessórios complementares – ligação elétrica e ao abastecimento de água em autoclismos de interior Geberit → pág. 17











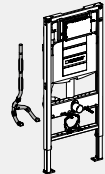
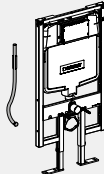
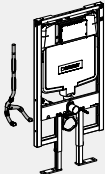









- Este produto inclui o detergente anticalcário Geberit AquaClean. Este consumível contém substâncias perigosas classificadas. No anexo, ou em [www.geberit.pt](http://www.geberit.pt), podem encontrar-se indicações e medidas relativas ao manuseamento seguro de substâncias perigosas.

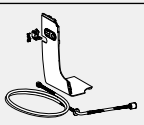

## Acessórios complementares

### Visão geral de acessórios complementares – ligação elétrica e ao abastecimento de água em autoclismos de interior Geberit

Geberit Portugal, Versão: outubro 2022

			Sigma 12 cm até março de 2013	Sigma 12 cm	Sigma 8 cm até março de 2013	Sigma 8 cm até 2015	
							
<b>Para sanita bidé Geberit AquaClean Sela, sanita suspensa</b>							
Conjunto de ligação ao abastecimento de água	147.020.00.1						
	147.045.00.1						
	249.801.00.1		✓		✓		
Bicha de ligação reforçada	242.413.00.1				✓	✓	
	243.173.00.1						
Cabo de ligação à eletricidade com ficha de rede	242.839.P0.1		✓		✓		
<b>Para sanitas bidé Geberit AquaClean Tuma, sanita suspensa</b>							
Conjunto de ligação ao abastecimento de água	147.020.00.1						
	249.801.00.1		✓		✓		
	147.045.00.1						
Bicha de ligação reforçada	242.413.00.1				✓	✓	
	243.173.00.1						
Cabo de ligação à eletricidade com ficha de rede	242.839.P0.1		✓		✓		
<b>Para Geberit AquaClean Mera</b>							
Conjunto de ligação ao abastecimento de água	147.020.00.1						
	147.030.xx.1		✓		✓		
Bicha de ligação reforçada	242.413.00.1				✓	✓	
	243.173.00.1						
Cabo de ligação à eletricidade com ficha de rede	242.839.P0.1		✓		✓		

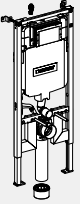
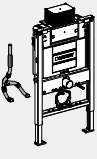
✓ Necessário

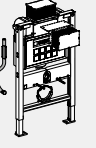
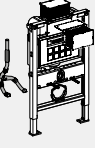
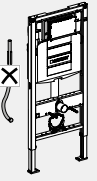
	Sigma 8 cm a partir de 2016	Omega 12 cm 82 / 98 cm	Omega 12 cm 112 cm	Kappa 15 cm até março de 2013	Kappa 15 cm	Sem tubo para cabos elétricos
						
		✓			✓	
						✓
	✓					
				✓		✓
		✓			✓	
						✓
				✓		✓
		✓			✓	
						✓
	✓					
				✓		✓



## Para sanitas bidé

### Conjunto de ligação ao abastecimento de água para autoclismos de interior 12/15 cm para sistemas completos de lavagem integrada sanita-bidé Geberit AquaClean



#### Campos de aplicação

- Para a ligação de sistemas completos de lavagem integrada sanita-bidés Geberit AquaClean Tuma a autoclismos de interior Geberit
- Para a ligação de Geberit AquaClean Sela a autoclismos de interior Geberit
- Para a ligação de Geberit AquaClean Mera a autoclismos de interior Geberit
- Para autoclismos de interior Geberit Omega 12 cm, altura da instalação 82/98 cm
- Para autoclismos de interior Geberit Kappa 15 cm
- Para autoclismos de interior Geberit com tubo guia pré-montado para a ligação ao abastecimento de água
- Para ligação ao abastecimento de água de 5 cm a partir do eixo central

#### Fornecimento

- 2 bichas de ligação reforçadas 3/8"
- Material de ligação

Ref <sup>a</sup>	UMV1 [ud.]	EUR/ud.
147.020.00.1	1	66,00

### Conjunto de ligação ao abastecimento de água para autoclismos de interior 8/12 cm para sanitas bidé Geberit AquaClean Mera



#### Campos de aplicação

- Para a ligação de Geberit AquaClean Mera a autoclismos de interior Geberit
- Para autoclismos de interior Geberit Sigma 12 cm
- Para autoclismos de interior Geberit Sigma 8 cm
- Para autoclismos de interior Geberit com tubo guia pré-montado para a ligação ao abastecimento de água
- Para ligação ao abastecimento de água de 19,5 cm a partir do eixo central

#### Fornecimento

- Tampa lateral com conduta para ligação externa ao abastecimento de água
- Bicha de ligação reforçada 3/8"
- Espelho

Ref <sup>a</sup>	Cor / superfície	UMV1 [ud.]	EUR/ud.
147.030.11.1	Branco	1	90,20
147.030.21.1	Cromado brilhante	1	112,80

## Tubo de descarga para Geberit AquaClean Sela para módulo sanitário Geberit Monolith



### Campos de aplicação

- Para a ligação de Geberit AquaClean Sela a Geberit Monolith (até à data de fabrico de 2016)

Ref <sup>a</sup>	UMV1 [ud.]	EUR/ud.
147.043.00.1	1	32,50

## Cabo de ligação à eletricidade para Geberit AquaClean



### Campos de aplicação

- Para a ligação de sanitas bidé Geberit AquaClean Tuma a tomadas exteriores, à direita 30 cm
- Para a ligação de Geberit AquaClean Sela a tomada exterior, à direita 30 cm
- Para a ligação de Geberit AquaClean Mera a tomada exterior, à direita 30 cm

### Características

- Comprimento 60 cm
- Bucha de acoplamento pré-montada

### Dados técnicos

Voltagem nominal	220–230 V AC
Frequência da rede	50–60 Hz
Material	PVC

Ref <sup>a</sup>	Cor / superfície	d1, ø [mm]	UMV1 [ud.]	EUR/ud.
242.839.P0.1	Branco	7	1	44,50

## Módulo de interface 12 V para Geberit AquaClean Mera/Sela



### Campos de aplicação

- Para ligação elétrica oculta do módulo Geberit DuoFresh com ativação manual
- Para a ligação oculta de sistemas de descarga para sanita eletrônicos ou placas de comando de descarga Geberit
- Para a ligação de placas de comando de descarga Geberit Sigma10 e Sigma80 (a partir de data de fabrico de julho de 2022)
- Para a ligação de acionamentos eletrônicos com fios (a partir da data de fabrico julho de 2022)
- For connecting Geberit Monolith Plus sanitary modules (from year of manufacture April 2023)

### Características

- Distribuição de corrente através de lavagem integrada
- Acionamento automático da descarga ativável em combinação com o acionamento eletrônico
- Ativação automática do extrator de odores do módulo Geberit DuoFresh

### Dados técnicos

Corrente	12 V DC
----------	---------

Ref <sup>a</sup>	UMV1 [ud.]	EUR/ud.
147.049.00.1	1	167,10

## Assento fixo de sanita, para Geberit AquaClean Mera Classic



### Campos de aplicação

- Para Geberit AquaClean Mera Classic

### Características

- Suporte de forças laterais

Ref <sup>a</sup>	Cor / superfície	UMV1 [ud.]	EUR/ud.
147.042.11.1	Branco	1	254,20

## Para tampos sanita bidé

### Conjunto de ligação ao abastecimento de água, para autoclismos de interior 12 cm, para tampos sanita bidé Geberit AquaClean Tuma



### Campos de aplicação

- Para autoclismos de interior Geberit com tubo guia pré-montado para a ligação ao abastecimento de água
- Para ligação ao abastecimento de água de 19,5 cm a partir do eixo central
- Para a ligação de tampos sanita bidé Geberit AquaClean Tuma a autoclismos de interior Geberit Sigma 12 cm
- Para a ligação de tampos sanita bidé Geberit AquaClean Tuma a autoclismos de interior Geberit Sigma 8 cm
- Para a ligação de tampos sanita bidé Geberit AquaClean Tuma a autoclismos de interior Geberit Omega 12 cm, altura da instalação de 112 cm

### Fornecimento

- Forquilha em Y
- Válvula de corte de esquadria 1/2"
- Espelho
- Bicha de ligação reforçada 3/8"
- Material de ligação
- Material de fixação

Ref <sup>a</sup>	UMV1 [ud.]	EUR/ud.
147.035.00.1	1	76,80

## Conjunto de ligação ao abastecimento de água, para autoclismos de interior 12 cm / 15 cm, para tampos sanita bidé Geberit AquaClean Tuma



### Campos de aplicação

- Para a ligação de tampos sanita bidé Geberit AquaClean Tuma a autoclismos de interior Geberit
- Para autoclismos de interior Geberit com tubo guia pré-montado para a ligação ao abastecimento de água
- Para ligação ao abastecimento de água de 19,5 cm a partir do eixo central
- Para autoclismos de interior Geberit Omega 12 cm, altura da instalação 82/98 cm
- Para autoclismos de interior Geberit Kappa 15 cm

### Fornecimento

- Válvula de corte de esquadria 1/2"
- Espelho
- 2 bichas de ligação reforçadas 3/8"
- Material de ligação
- Material de fixação

Refª	UMV1 [ud.]	EUR/ud.
147.036.00.1	1	100,80

## Para tampos sanita bidé e sanitas bidé

### Painel de controlo instalado na parede para Geberit AquaClean

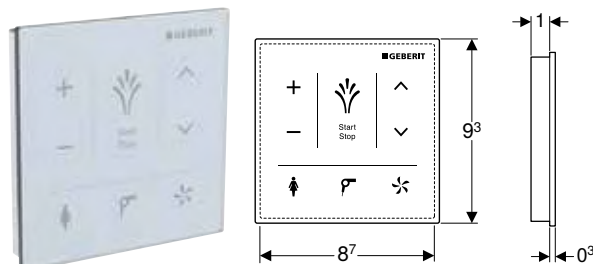

### Campos de aplicação

- Para o comando manual, sem fios das funções de lavagem integrada
- Para a montagem exterior
- Para Geberit AquaClean Tuma Comfort
- Para sistemas completos de lavagem integrada sanita-bidé Geberit AquaClean Mera

### Características

- Interface de utilizador capacitiva
- Superfície de vidro
- Ligação via Bluetooth
- Distribuição de corrente por pilha
- Aviso de pilha fraca

### Fornecimento

- 3 pilhas de lítio série CR 2032
- Material de fixação

### Dados técnicos

Tipo de pilha	CR2032 (3 V)
Vida útil da pilha fornecida	~ 2 anos
Nível de proteção	IPX4
Humidade do ar relativa	10-100 %
Temperatura de funcionamento	5-40 °C

Refª	Cor / superfície	B [cm]	H [cm]	UMV1 [ud.]	EUR/ud.
147.038.SI.1	Branco / Vidro	9,3	9,3	1	299,20
147.038.SJ.1	Preto / Vidro	9,3	9,3	1	299,20

## Painel de controlo instalado na parede para Geberit AquaClean Sela

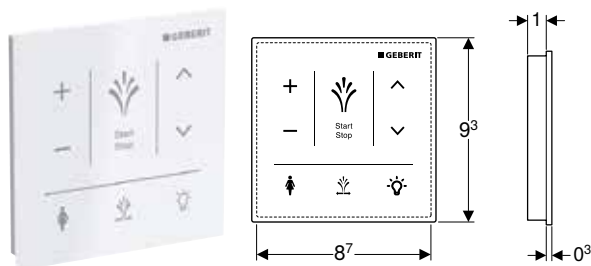

### Campos de aplicação

- Para o comando manual, sem fios das funções de lavagem integrada
- Para a montagem exterior
- Para Geberit AquaClean Sela

### Dados técnicos

Tipo de pilha	CR2032 (3 V)
Vida útil da pilha fornecida	~ 2 anos
Nível de proteção	IPX4
Humidade do ar relativa	10–100 %
Temperatura de funcionamento	5–40 °C

### Características

- Interface de utilizador capacitiva
- Superfície de vidro
- Ligação via Bluetooth
- Distribuição de corrente por pilha
- Aviso de pilha fraca

### Fornecimento

- 3 pilhas de lítio série CR 2032
- Material de fixação

Ref <sup>a</sup>	Cor / superfície	B [cm]	H [cm]	UMV1 [ud.]	EUR/ud.
147.041.SI.1	Branco / Vidro	9,3	9,3	1	295,00
147.041.SJ.1	Preto / Vidro	9,3	9,3	1	295,00

## Conjunto de ligação ao abastecimento de água Geberit AquaClean para autoclismo de interior 8 / 12 cm



### Campos de aplicação

- Para autoclismos de interior com tubo guia pré-montado para a ligação ao abastecimento de água
- Para ligação ao abastecimento de água de 19,5 cm a partir do eixo central
- Para a ligação de sanitas bidé Geberit AquaClean Tuma a autoclismos de interior Geberit Sigma 12 cm
- Para a ligação de sanitas bidé Geberit AquaClean Tuma a autoclismos de interior Geberit Sigma 8 cm
- Para a ligação de sanitas bidé Geberit AquaClean Sela a autoclismos de interior Geberit Sigma 8 cm
- Para a ligação de sanitas bidé Geberit AquaClean Sela a autoclismos de interior Geberit Sigma 12 cm

### Fornecimento

- Forquilha em Y
- Válvula de corte de esquadria 1/2"
- 2 bichas de ligação reforçadas 3/8"
- Material de fixação

Ref <sup>a</sup>	UMV1 [ud.]	EUR/ud.
249.801.00.1	1	78,20

## Conjunto de ligação ao abastecimento de água convencional para Geberit AquaClean Sela/Tuma



### Campos de aplicação

- Para ligações ao abastecimento de água laterais convencionais, à esquerda
- Para a ligação de Geberit AquaClean Sela
- Para a ligação de Geberit AquaClean Tuma
- Para a ligação de sanitas bidé Geberit AquaClean a estruturas de instalação Geberit Duofix sem barreiras na zona visível

### Fornecimento

- Válvula de corte de esquadria 1/2"
- Bicha de ligação reforçada 3/8"

Refª	UMV1 [ud.]	EUR/ud.
147.045.00.1	1	32,80

## Bicha de ligação reforçada Geberit para autoclismo de interior Geberit Sigma 8 cm (a partir da data de fabrico 2016)



### Campos de aplicação

- Para autoclismos de interior Geberit Sigma 8 cm, série 2016
- Para a ligação de Geberit AquaClean

### Características

- Bicha de ligação na válvula de corte de esquadria conectável sem ferramenta

### Dados técnicos

Material	Thermoplast/Aço/Latão
----------	-----------------------

Refª	G ["]	UMV1 [ud.]	EUR/ud.
243.173.00.1	3/8	1	42,60

## Bicha de ligação reforçada Geberit para autoclismo de interior Geberit Sigma 8 cm



### Campos de aplicação

- Para autoclismos de interior Geberit Sigma 8 cm
- Para a ligação de Geberit AquaClean

### Características

- Bicha de ligação na válvula de corte de esquadria conectável sem ferramenta

### Dados técnicos

Material	Thermoplast/Aço/Latão
----------	-----------------------

Refª	G ["]	UMV1 [ud.]	EUR/ud.
242.413.00.1	3/8	1	42,00



- Para instalação no autoclismo de interior Geberit Sigma 8 cm série 2016, solicite a refª 243.173.00.1

## Caixa de tomada Geberit



### Campos de aplicação

- Para a ligação de sanitas bidé Geberit AquaClean Tuma em combinação com módulos Geberit DuoFresh
- Para a ligação de sanitas bidé Geberit AquaClean Sela através de ligações fixas
- Para a ligação de sanitas bidé Geberit AquaClean Tuma em combinação com placas de comando de descarga Geberit Sigma10 e Sigma80
- Para a ligação de um extrator de odores

### Características

- Tampa aparafusável

### Fornecimento

- 3 ilhós metálicos
- 3 terminais
- 2 fitas de velcro

### Dados técnicos

Nível de proteção	IP66
-------------------	------

Ref <sup>a</sup>	UMV1 [ud.]	EUR/ud.
242.837.00.1	1	55,40

## Consumíveis

### Produto de limpeza Geberit AquaClean



### Campos de aplicação

- Para a limpeza de sistemas de lavagem integrada Geberit AquaClean

### Fornecimento

- Produto de limpeza 500 ml

### Características

- Conteúdo 500 ml
- Aplicável de imediato e sem diluir
- Ecológico
- Testado dermatologicamente

Ref <sup>a</sup>	UMV1 [ud.]	EUR/ud.
242.546.00.1	1	10,20



- Este consumível contém substâncias perigosas classificadas. Encontrará indicações e medidas relativas ao manuseamento seguro de substâncias perigosas no anexo ou em [www.geberit.pt](http://www.geberit.pt).

### Conjunto de limpeza Geberit AquaClean



### Campos de aplicação

- Para a limpeza de sistemas de lavagem integrada Geberit AquaClean

### Fornecimento

- Produto de limpeza 500 ml
- Pano

**Características**

- Aplicável de imediato e sem diluir
- Ecológico
- Testado dermatologicamente

Refª	UMV1 [ud.]	EUR/ud.
242.547.00.1	1	13,50

- i** • Este produto inclui o produto de limpeza Geberit AquaClean. Este consumível contém substâncias perigosas classificadas. No anexo, ou em [www.geberit.pt](http://www.geberit.pt), podem encontrar-se indicações e medidas relativas ao manuseamento seguro de substâncias perigosas.

**Líquido anticalcário Geberit AquaClean**



**Campos de aplicação**

- Para remover o calcário de Geberit AquaClean Mera
- Para remover o calcário de Geberit AquaClean Tuma
- Para remover o calcário de Geberit AquaClean Sela
- Para remover o calcário de Geberit AquaClean Cama

**Fornecimento**

- Garrafa de 125 ml

**Características**

- Pronto a utilizar
- Para 1 ciclo de remoção de calcário

Refª	UMV1 [ud.]	EUR/ud.
147.040.00.1	1	9,80

- i** • Este consumível contém substâncias perigosas classificadas. Encontrará indicações e medidas relativas ao manuseamento seguro de substâncias perigosas no anexo ou em [www.geberit.pt](http://www.geberit.pt).

**Conjunto líquido anticalcário Geberit AquaClean**



**Campos de aplicação**

- Para remover o calcário de Geberit AquaClean Mera
- Para remover o calcário de Geberit AquaClean Tuma
- Para remover o calcário de Geberit AquaClean Sela
- Para remover o calcário de Geberit AquaClean Cama

**Fornecimento**

- 4 garrafas de 125 ml

**Características**

- Pronto a utilizar
- Para 4 ciclos de remoção de calcário

Refª	UMV1 [ud.]	EUR/ud.
147.047.00.1	1	30,90

- i** • Este consumível contém substâncias perigosas classificadas. Encontrará indicações e medidas relativas ao manuseamento seguro de substâncias perigosas no anexo ou em [www.geberit.pt](http://www.geberit.pt).



## Conjunto liquido anticalcário Geberit AquaClean



### Campos de aplicação

- Para remover o calcário de Geberit AquaClean Mera
- Para remover o calcário de Geberit AquaClean Tuma
- Para remover o calcário de Geberit AquaClean Sela
- Para remover o calcário de Geberit AquaClean Cama

### Características

- Pronto a utilizar
- Para 10 ciclos de remoção de calcário

### Fornecimento

- 10 garrafas de 125 ml

Ref <sup>a</sup>	UMV1 [ud.]	EUR/ud.
147.048.00.1	1	73,90



- Este consumível contém substâncias perigosas classificadas. Encontrará indicações e medidas relativas ao manuseamento seguro de substâncias perigosas no anexo ou em [www.geberit.pt](http://www.geberit.pt).

## Filtro alveolar de cerâmica Geberit série 3



### Campos de aplicação

- Para a neutralização de odores
- Para Geberit AquaClean Tuma Comfort
- Para Geberit AquaClean Mera

### Características

- Vida útil do filtro tipo cesto de 1 ano

Ref <sup>a</sup>	UMV1 [ud.]	EUR/ud.
242.999.00.1	1	36,20

## Conjunto de filtro alveolar de cerâmica Geberit série 3



### Campos de aplicação

- Para a neutralização de odores
- Para Geberit AquaClean Tuma Comfort
- Para Geberit AquaClean Mera

### Fornecimento

- 2 filtros alveolares de cerâmica

### Características

- Vida útil do filtro tipo cesto de 1 ano

Ref <sup>a</sup>	UMV1 [ud.]	EUR/ud.
147.072.00.1	1	58,60





# Geberit ONE

<b>Lavatórios.....</b>	<b>30</b>
Visão geral da gama de produtos – lavatórios e móveis de casa de banho Geberit ONE.....	31
Visão geral da gama de produtos – estruturas para lavatório Geberit Duofix para móveis de casa de banho.....	32
Lavatórios.....	32
Acessórios complementares.....	35
<b>Móveis de casa de banho.....</b>	<b>36</b>
Móveis de lavatório.....	36
Armários laterais.....	39
Acessórios complementares.....	42
<b>Móveis com espelho.....</b>	<b>43</b>
Móveis com espelho embutidos.....	43
Acessórios complementares.....	47
<b>Sanitas.....</b>	<b>48</b>
Sanitas suspensas.....	48
<b>Bidés.....</b>	<b>49</b>
Bidés suspensos.....	49

## Lavatórios

### Visão geral da gama de produtos – lavatórios e móveis de casa de banho Geberit ONE

SC0id, Versão: M11 2022

				Lavatórios		
				60 cm	75 cm	
<b>Saída horizontal</b>						
Sem furo para torneira				505.033.00.1	505.035.00.1	
Com furo para torneira				505.034.00.1	505.036.00.1	
Com dois furos para torneira						
Sem furo para torneira, superfície de apoio à direita						
Com furo para torneira, superfície de apoio à direita						
Sem furo para torneira, superfície de apoio à esquerda						
Com furo para torneira, superfície de apoio à esquerda						
<b>Saída vertical</b>						
Sem furo para torneira				505.021.01.1	505.021.01.2	
Com furo para torneira				505.020.01.1	505.020.01.2	
Com dois furos para torneira						
<b>Com duas gavetas</b>		<b>Com uma gaveta</b>		<b>A partir da página</b>		<b>→ pág. 35</b>
<b>Largura 60 cm</b>						
505.261.00.1		505.071.00.1		Branco	→ pág. 36	✓
505.261.00.2		505.071.00.2		Branco mate	→ pág. 36	✓
505.261.00.3		505.071.00.3		Lava	→ pág. 36	✓
505.261.00.4		505.071.00.4		Cinza areia	→ pág. 36	✓
505.261.00.5		505.071.00.5		Carvalho	→ pág. 36	✓
505.261.00.6		505.071.00.6		Nogueira	→ pág. 36	✓
505.261.00.7		505.071.00.7		Bege acinzentado	→ pág. 36	✓
505.261.00.8		505.071.00.8		Preto mate	→ pág. 36	✓
<b>Largura 75 cm</b>						
505.262.00.1		505.072.00.1		Branco	→ pág. 36	✓
505.262.00.2		505.072.00.2		Branco mate	→ pág. 36	✓
505.262.00.3		505.072.00.3		Lava	→ pág. 36	✓
505.262.00.4		505.072.00.4		Cinza areia	→ pág. 36	✓
505.262.00.5		505.072.00.5		Carvalho	→ pág. 36	✓
505.262.00.6		505.072.00.6		Nogueira	→ pág. 36	✓
505.262.00.7		505.072.00.7		Bege acinzentado	→ pág. 36	✓
505.262.00.8		505.072.00.8		Preto mate	→ pág. 36	✓
<b>Largura 90 cm</b>						
505.263.00.1		505.073.00.1		Branco	→ pág. 36	
505.263.00.2		505.073.00.2		Branco mate	→ pág. 36	
505.263.00.3		505.073.00.3		Lava	→ pág. 36	
505.263.00.4		505.073.00.4		Cinza areia	→ pág. 36	
505.263.00.5		505.073.00.5		Carvalho	→ pág. 36	
505.263.00.6		505.073.00.6		Nogueira	→ pág. 36	
505.263.00.7		505.073.00.7		Bege acinzentado	→ pág. 36	
505.263.00.8		505.073.00.8		Preto mate	→ pág. 36	
<b>Largura 105 cm</b>						
505.264.00.1		505.074.00.1		Branco	→ pág. 36	
505.264.00.2		505.074.00.2		Branco mate	→ pág. 36	
505.264.00.3		505.074.00.3		Lava	→ pág. 36	
505.264.00.4		505.074.00.4		Cinza areia	→ pág. 36	
505.264.00.5		505.074.00.5		Carvalho	→ pág. 36	
505.264.00.6		505.074.00.6		Nogueira	→ pág. 36	
505.264.00.7		505.074.00.7		Bege acinzentado	→ pág. 36	
505.264.00.8		505.074.00.8		Preto mate	→ pág. 36	
<b>Largura 120 cm</b>						
505.265.00.1		505.075.00.1		Branco	→ pág. 37	
505.265.00.2		505.075.00.2		Branco mate	→ pág. 37	
505.265.00.3		505.075.00.3		Lava	→ pág. 37	
505.265.00.4		505.075.00.4		Cinza areia	→ pág. 37	
505.265.00.5		505.075.00.5		Carvalho	→ pág. 37	
505.265.00.6		505.075.00.6		Nogueira	→ pág. 37	
505.265.00.7		505.075.00.7		Bege acinzentado	→ pág. 37	
505.265.00.8		505.075.00.8		Preto mate	→ pág. 37	

✓ Compatível

<sup>1)</sup> For washbasins without tap hole; suitable Geberit Duofix element necessary

	90 cm	105 cm	120 cm		
	505.037.00.1	505.045.00.1	505.047.00.1		
	505.038.00.1	505.046.00.1	505.048.00.1		
			505.049.00.1		
	505.042.00.1				
	505.039.00.1				
	505.044.00.1				
	505.043.00.1				
	505.021.01.3	505.021.01.4	505.021.01.5		
	505.020.01.3	505.020.01.4	505.020.01.5		
			505.022.01.5		
				Móveis com espelho, montagem interior	Caixa de instalação
	→ pág. 35	→ pág. 35	→ pág. 35	→ pág. 43	
				60 cm	111.941.00.1
				60 cm	111.941.00.1
				60 cm	111.941.00.1
				60 cm	111.941.00.1
				60 cm	111.941.00.1
				60 cm	111.941.00.1
				60 cm	111.941.00.1
				60 cm	111.941.00.1
				75 cm	111.942.00.1
				75 cm	111.942.00.1
				75 cm	111.942.00.1
				75 cm	111.942.00.1
				75 cm	111.942.00.1
				75 cm	111.942.00.1
				75 cm	111.942.00.1
				75 cm	111.942.00.1
				75 cm	111.942.00.1
				75 cm	111.942.00.1
	✓			90 cm	111.943.00.1
	✓			90 cm	111.943.00.1
	✓			90 cm	111.943.00.1
	✓			90 cm	111.943.00.1
	✓			90 cm	111.943.00.1
	✓			90 cm	111.943.00.1
	✓			90 cm	111.943.00.1
	✓			90 cm	111.943.00.1
		✓		105 cm	111.944.00.1
		✓		105 cm	111.944.00.1
		✓		105 cm	111.944.00.1
		✓		105 cm	111.944.00.1
		✓		105 cm	111.944.00.1
		✓		105 cm	111.944.00.1
		✓		105 cm	111.944.00.1
		✓		105 cm	111.944.00.1
			✓	120 cm	111.945.00.1
			✓	120 cm	111.945.00.1
			✓	120 cm	111.945.00.1
			✓	120 cm	111.945.00.1
			✓	120 cm	111.945.00.1
			✓	120 cm	111.945.00.1
			✓	120 cm	111.945.00.1
			✓	120 cm	111.945.00.1

Visão geral da gama de produtos – estruturas para lavatório Geberit Duofix para móveis de casa de banho

Geberit Portugal, outubro 2022 Móvel com espelho/lavatório/lavatório duplo/móvel inferior		Largura nominal em cm	60	75	90	105	120	135
Caixa de instalação para móvel com espelho Geberit ONE, 90 cm de altura	111.941.00.1		✓					
	111.942.00.1			✓				
	111.943.00.1				✓			
	111.944.00.1					✓		
	111.945.00.1						✓	
Geberit Duofix Traverse para fixação da estrutura, para distância de suporte a partir de 60 cm	111.041.00.1		✓					
	111.042.00.1			✓				
	111.043.00.1				✓			
	111.044.00.1					✓		
	111.045.00.1						✓	
Gama de produtos com estrutura para lavatório Geberit Duofix, versão padrão		Largura da estrutura 50 cm	✓ <sup>1)</sup>	✓	✓	✓	✓ <sup>2)3)</sup>	✓ <sup>2)3)</sup>

✓ Compatível com as séries Geberit ONE e Geberit iCon - com outras séries e produtos de terceiros, as medidas de conexão detalhadas e efetivas dos produtos devem ser verificadas para a seleção definitiva.

<sup>1)</sup> No caso de aplicação da estrutura para lavatório Geberit Duofix, versão padrão com 50 cm de largura, as opções de posicionamento para a fixação do móvel de lavatório junto à estrutura são limitadas, em comparação com uma estrutura na versão estreita, com 44 cm de largura

<sup>2)</sup> Com duas torneiras de saída, aplicação de duas estruturas de instalação Duofix

<sup>3)</sup> Na aplicação da estrutura para lavatório Geberit Duofix, versão padrão com 50 cm de largura, as opções de posicionamento para a fixação do móvel de lavatório junto à estrutura são limitadas, em comparação com uma estrutura na versão estreita, com 44 cm de largura

## Lavatórios

### Lavatório Geberit ONE, saída horizontal

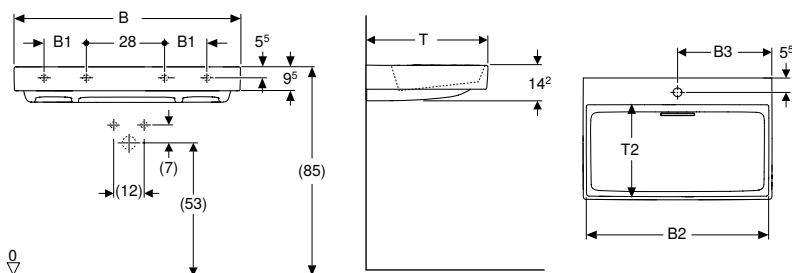

#### Dados técnicos

Material	Argila refratária fina
----------	------------------------

#### Características

- Encastrável
- Saída horizontal
- Função de trop-plein invisível
- Com filtro de cabelos integrado
- Em conformidade com as recomendações da KRINKO

#### Fornecimento

- Lavatório
- Tampa de sifão com filtro para cabelos, fixação magnética
- Válvula de lavatório e sifão, modelo poupa-espaco

Ref <sup>a</sup>	Cor / superfície	Buraco de torneira	Trop-plein	B1 [cm]	B2 [cm]	B3 [cm]	Largura do móvel [cm]	H [cm]	T [cm]	T2 [cm]	Pontos de fixação	UMV1 [ud.]	EUR/ud.
<b>B / Largura: 50 cm</b>													
505.019.00.1	Lavatório: branco / KeraTect Tampa: branco brilhante	Ao centro	Sem	-	48	25	-	14,2	41	29,5	2	1	419,30
505.018.00.1	Lavatório: branco / KeraTect Tampa: branco brilhante	Sem	Sem	-	48	-	-	14,2	41	29,5	2	1	419,30
<b>B / Largura: 60 cm</b>													
505.034.00.1	Lavatório: branco / KeraTect Tampa: branco brilhante	Ao centro	Sem	-	57,9	30,1	60	14,2	48	37	2	1	462,00
505.033.00.1	Lavatório: branco / KeraTect Tampa: branco brilhante	Sem	Sem	-	57,9	-	60	14,2	48	37	2	1	462,00
<b>B / Largura: 75 cm</b>													
505.036.00.1	Lavatório: branco / KeraTect Tampa: branco brilhante	Ao centro	Sem	-	72,5	37,5	75	14,2	48	37	2	1	666,70
505.035.00.1	Lavatório: branco / KeraTect Tampa: branco brilhante	Sem	Sem	-	72,5	-	75	14,2	48	37	2	1	612,50
<b>B / Largura: 90 cm</b>													
505.038.00.1	Lavatório: branco / KeraTect Tampa: branco brilhante	Ao centro	Sem	17,2	87,1	44,9	90	14,2	48	37	4	1	738,00

Refª	Cor / superfície	Buraco de torneira	Trop-plein	B1 [cm]	B2 [cm]	B3 [cm]	Largura do móvel [cm]	H [cm]	T [cm]	T2 [cm]	Pontos de fixação	UMV1 [ud.]	EUR/ud.
505.037.00.1	Lavatório: branco / KeraTect Tampa: branco brilhante	Sem	Sem	17,2	87,1	-	90	14,2	48	37	4	1	738,00
<b>B / Largura: 105 cm</b>													
505.046.00.1	Lavatório: branco / KeraTect Tampa: branco brilhante	Ao centro	Sem	18	101,9	52,5	105	14,2	48	37	4	1	820,90
505.045.00.1	Lavatório: branco / KeraTect Tampa: branco brilhante	Sem	Sem	18	101,9	-	105	14,2	48	37	4	1	820,90
<b>B / Largura: 120 cm</b>													
505.049.00.1	Lavatório: branco / KeraTect Tampa: branco brilhante	À esquerda e à direita	Sem	28	116,5	30,6	120	14,2	48	37	4	1	986,50
505.048.00.1	Lavatório: branco / KeraTect Tampa: branco brilhante	Ao centro	Sem	28	116,5	60	120	14,2	48	37	4	1	986,50
505.047.00.1	Lavatório: branco / KeraTect Tampa: branco brilhante	Sem	Sem	28	116,5	-	120	14,2	48	37	4	1	986,50

**Combinável**

- Móvel inferior para lavatório Geberit ONE, com duas gavetas → pág. 36
- Móvel inferior para lavatório Geberit ONE, com uma gaveta → pág. 38

**Acessórios complementares**

- Material de fixação Geberit para lavatório
- Tampa de ralo de sifão Geberit One, com filtro anti cabelos, fixação magnética → pág. 35

**Lavatório Geberit ONE, saída horizontal, superfície de apoio à direita**

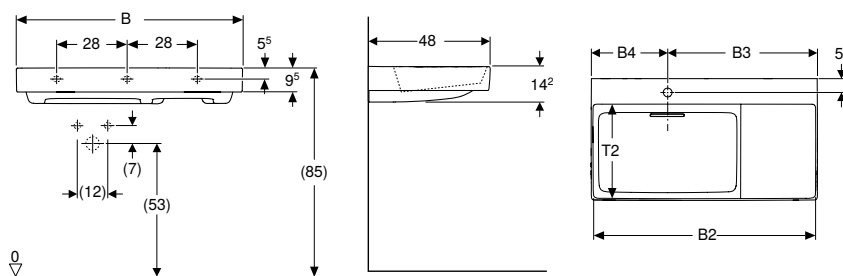

**Dados técnicos**

Material	Argila refratária fina
----------	------------------------

**Características**

- Encastrável
- Saída horizontal
- Função de trop-plein invisível
- Com filtro de cabelos integrado

**Fornecimento**

- Lavatório
- Tampa de sifão com filtro para cabelos, fixação magnética
- Válvula de lavatório e sifão, modelo poupa-espaço

Refª	Cor / superfície	Buraco de torneira	Trop-plein	Superfície de apoio	B1 [cm]	B2 [cm]	B3 [cm]	B4 [cm]	Largura do móvel [cm]	H [cm]	T [cm]	T2 [cm]	Pontos de fixação	UMV1 [ud.]	EUR/ud.
505.039.00.1	Lavatório: branco / KeraTect Tampa: branco brilhante	À esquerda	Sem	À direita	28	87,1	59,5	30,5	90	14,2	48	37	3	1	778,20
505.042.00.1	Lavatório: branco / KeraTect Tampa: branco brilhante	Sem	Sem	À direita	28	87,1	-	30,5	90	14,2	48	37	3	1	778,20

**Combinável**

- Móvel inferior para lavatório Geberit ONE, com duas gavetas → pág. 36
- Móvel inferior para lavatório Geberit ONE, com uma gaveta → pág. 38

**Acessórios complementares**

- Material de fixação Geberit para lavatório
- Tampa de ralo de sifão Geberit One, com filtro anti cabelos, fixação magnética → pág. 35



**Lavatório Geberit ONE, saída horizontal, superfície de apoio à esquerda**

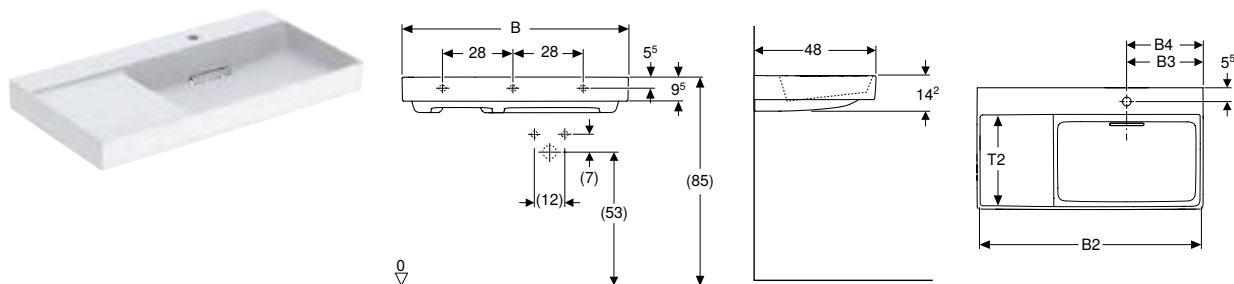

**Dados técnicos**

Material	Argila refratária fina
----------	------------------------

**Características**

- Encastrável
- Saída horizontal
- Função de trop-plein invisível
- Com filtro de cabelos integrado

**Fornecimento**

- Lavatório
- Tampa de sifão com filtro para cabelos, fixação magnética
- Válvula de lavatório e sifão, modelo poupa-espço

Ref <sup>a</sup>	Cor / superfície	Buraco de torneira	Trop-plein	Superfície de apoio	B1 [cm]	B2 [cm]	B3 [cm]	B4 [cm]	Largura do móvel [cm]	H [cm]	T [cm]	T2 [cm]	Pontos de fixação	UMV1 [ud.]	EUR/ud.
<b>B / Largura: 90 cm</b>															
505.043.00.1	Lavatório: branco / KeraTect Tampa: branco brilhante	À direita	Sem	À esquerda	28	87,1	30,2	30,5	90	14,2	48	37	3	1	778,20
505.044.00.1	Lavatório: branco / KeraTect Tampa: branco brilhante	Sem	Sem	À esquerda	28	87,1	-	30,5	90	14,2	48	37	3	1	778,20

**Combinável**

- Móvel inferior para lavatório Geberit ONE, com duas gavetas → pág. 36
- Móvel inferior para lavatório Geberit ONE, com uma gaveta → pág. 38

**Acessórios complementares**

- Material de fixação Geberit para lavatório
- Tampa de ralo de sifão Geberit One, com filtro anti cabelos, fixação magnética → pág. 35

## Lavatório Geberit ONE, saída vertical

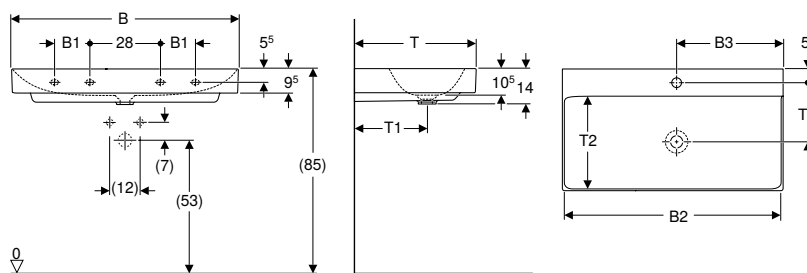

### Dados técnicos

Material	Argila refratária fina
----------	------------------------

### Fornecimento

- Lavatório

### Características

- Encastrável
- Saída vertical

Refª	Cor / superfície	Buraco de torneira	Trop-plein	B1 [cm]	B2 [cm]	B3 [cm]	Largura do móvel [cm]	H [cm]	T [cm]	T1 [cm]	T2 [cm]	T3 [cm]	Pontos de fixação	UMV1 [ud.]	EUR/ud.
<b>B / Largura: 50 cm</b>															
505.020.01.6	Branco / KeraTect	Ao centro	Sem	-	48,5	25	-	14	41	25	29,5	19,5	2	1	239,70
505.021.01.6	Branco / KeraTect	Sem	Sem	-	48,5	25	-	14	41	25	29,5	-	2	1	239,70
<b>B / Largura: 60 cm</b>															
505.020.01.1	Branco / KeraTect	Ao centro	Sem	-	58,5	30	60	14	48	29	37	23,5	2	1	277,60
505.021.01.1	Branco / KeraTect	Sem	Sem	-	58,5	30	60	14	48	29	37	-	2	1	277,60
<b>B / Largura: 75 cm</b>															
505.020.01.2	Branco / KeraTect	Ao centro	Sem	-	73,5	45	75	14	48	29	27	23,5	2	1	416,40
505.021.01.2	Branco / KeraTect	Sem	Sem	-	73,5	37,5	75	14	48	29	37	-	2	1	416,40
<b>B / Largura: 90 cm</b>															
505.020.01.3	Branco / KeraTect	Ao centro	Sem	14	88,5	45	90	14	48	29	37	23,5	4	1	529,80
505.021.01.3	Branco / KeraTect	Sem	Sem	14	88,5	45	90	14	48	29	37	-	4	1	529,80
<b>B / Largura: 105 cm</b>															
505.020.01.4	Branco / KeraTect	Ao centro	Sem	18	103,5	52,5	105	14	48	29	37	23,5	4	1	605,50
505.021.01.4	Branco / KeraTect	Sem	Sem	18	103,5	52,5	105	14	48	29	37	-	4	1	605,50
<b>B / Largura: 120 cm</b>															
505.022.01.5	Branco / KeraTect	À esquerda e à direita	Sem	28	118,5	31,5	120	14	48	29	37	23,5	4	1	756,80
505.020.01.5	Branco / KeraTect	Ao centro	Sem	28	118,5	60	120	14	48	29	37	23,5	4	1	756,80
505.021.01.5	Branco / KeraTect	Sem	Sem	28	118,5	60	102	14	48	29	37	-	4	1	756,80

### A encomendar adicionalmente

- Válvula de lavatório e sifão, modelo poupa-espaço

### Combinável

- Móvel inferior para lavatório Geberit ONE, com duas gavetas → pág. 36
- Móvel inferior para lavatório Geberit ONE, com uma gaveta → pág. 38

### Acessórios complementares

- Material de fixação Geberit para lavatório



- Para a instalação do móvel de lavatório e lavatório, é necessária uma válvula de lavatório Geberit, modelo poupa-espaço. Consultar a visão geral da gama de produtos – válvulas de lavatório Geberit ONE, modelo poupa-espaço

## Acessórios complementares

### Tampa de ralo de sifão Geberit One, com filtro anti cabelos, fixação magnética



Refª	Cor / superfície	UMV1 [ud.]	EUR/ud.
245.451.11.1	Branco	1	87,90
505.082.14.1	N Preto mate / Com revestimento easy to clean	1	83,70
505.082.21.1	Cromado brilhante	1	87,90
505.082.GH.1	Cromado escovado	1	87,90

N: Novo, disponível a partir de abril 2023

## Móveis de casa de banho

### Móveis de lavatório

#### Móvel inferior para lavatório Geberit ONE, com duas gavetas

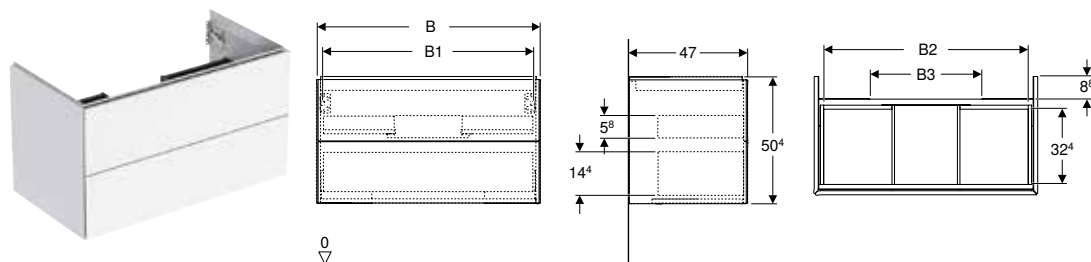

#### Dados técnicos

Material	Panel de aglomerado de madeira de alta densidade
Carga máxima da gaveta	30 kg

#### Fornecimento

- Móvel inferior para lavatório
- Material de fixação

#### Características

- Certificado FSC™ C134279
- Suspenso
- Espaço de armazenamento completamente utilizável na gaveta superior
- Com duas gavetas
- Mecanismo Push-to-open para abrir
- Gaveta com recolha automática
- Resistente à humidade
- Fornecido pré-montado

Ref <sup>a</sup>	Cor / superfície	B [cm]	B1 [cm]	B2 [cm]	B3 [cm]	H [cm]	T [cm]	UMV1 [ud.]	EUR/ud.
<b>Largura de lavatório: 60 cm</b>									
505.261.00.1	Branco / Pintado alto-brilho	59,2	53,8	51,7	15,2	50,4	47	1	749,40
505.261.00.2 *	Branco / Pintado mate	59,2	53,8	51,7	15,2	50,4	47	1	749,40
505.261.00.3	Lava / Pintado mate	59,2	53,8	51,7	15,2	50,4	47	1	749,40
505.261.00.4 *	Cinzeno areia / Pintado alto-brilho	59,2	53,8	51,7	15,2	50,4	47	1	749,40
505.261.00.5	Carvalho / Melamina estrutura madeira	59,2	53,8	51,7	15,2	50,4	47	1	749,40
505.261.00.6 *	Nogueira / Melamina estrutura madeira	59,2	53,8	51,7	15,2	50,4	47	1	749,40
505.261.00.7 *	Bege acinzentado / Pintado mate	59,2	53,8	51,7	15,2	50,4	47	1	749,40
505.261.00.8 *	Preto / Pintado mate	59,2	53,8	51,7	15,2	50,4	47	1	749,40
<b>Largura de lavatório: 75 cm</b>									
505.262.00.1	Branco / Pintado alto-brilho	74	68,6	66,5	30	50,4	47	1	826,90
505.262.00.2 *	Branco / Pintado mate	74	68,6	66,5	30	50,4	47	1	826,90
505.262.00.3	Lava / Pintado mate	74	68,6	66,5	30	50,4	47	1	826,90
505.262.00.4 *	Cinzeno areia / Pintado alto-brilho	74	68,6	66,5	30	50,4	47	1	826,90
505.262.00.5	Carvalho / Melamina estrutura madeira	74	68,6	66,5	30	50,4	47	1	826,90
505.262.00.6 *	Nogueira / Melamina estrutura madeira	74	68,6	66,5	30	50,4	47	1	826,90
505.262.00.7 *	Bege acinzentado / Pintado mate	74	68,6	66,5	30	50,4	47	1	826,90
505.262.00.8 *	Preto / Pintado mate	74	68,6	66,5	30	50,4	47	1	826,90
<b>Largura de lavatório: 90 cm</b>									
505.263.00.1	Branco / Pintado alto-brilho	88,8	83,4	81,3	44,8	50,4	47	1	930,30
505.263.00.2 *	Branco / Pintado mate	88,8	83,4	81,3	44,8	50,4	47	1	930,30
505.263.00.3	Lava / Pintado mate	88,8	83,4	81,3	44,8	50,4	47	1	930,30
505.263.00.4 *	Cinzeno areia / Pintado alto-brilho	88,8	83,4	81,3	44,8	50,4	47	1	930,30
505.263.00.5	Carvalho / Melamina estrutura madeira	88,8	83,4	81,3	44,8	50,4	47	1	930,30
505.263.00.6 *	Nogueira / Melamina estrutura madeira	88,8	83,4	81,3	44,8	50,4	47	1	930,30
505.263.00.7 *	Bege acinzentado / Pintado mate	88,8	83,4	81,3	44,8	50,4	47	1	1113,40
505.263.00.8 *	Preto / Pintado mate	88,8	83,4	81,3	44,8	50,4	47	1	930,30
<b>Largura de lavatório: 105 cm</b>									
505.264.00.1	Branco / Pintado alto-brilho	103,6	98,2	96,1	59,6	50,4	47	1	981,90
505.264.00.2 *	Branco / Pintado mate	103,6	98,2	96,1	59,6	50,4	47	1	981,90
505.264.00.3	Lava / Pintado mate	103,6	98,2	96,1	59,6	50,4	47	1	981,90
505.264.00.4 *	Cinzeno areia / Pintado alto-brilho	103,6	98,2	96,1	59,6	50,4	47	1	981,90
505.264.00.5	Carvalho / Melamina estrutura madeira	103,6	98,2	96,1	59,6	50,4	47	1	981,90
505.264.00.6 *	Nogueira / Melamina estrutura madeira	103,6	98,2	96,1	59,6	50,4	47	1	981,90
505.264.00.7 *	Bege acinzentado / Pintado mate	103,6	98,2	96,1	59,6	50,4	47	1	981,90
505.264.00.8 *	Preto / Pintado mate	103,6	98,2	96,1	59,6	50,4	47	1	981,90

\* Produção por encomenda

Refª	Cor / superfície	B [cm]	B1 [cm]	B2 [cm]	B3 [cm]	H [cm]	T [cm]	UMV1 [ud.]	EUR/ud.
<b>Largura de lavatório: 120 cm</b>									
505.265.00.1	Branco / Pintado alto-brilho	118,4	113	110,9	74,4	50,4	47	1	1136,90
505.265.00.2 *	Branco / Pintado mate	118,4	113	110,9	74,4	50,4	47	1	1136,90
505.265.00.3	Lava / Pintado mate	118,4	113	110,9	74,4	50,4	47	1	1136,90
505.265.00.4 *	Cinzento areia / Pintado alto-brilho	118,4	113	110,9	74,4	50,4	47	1	1136,90
505.265.00.5	Carvalho / Melamina estrutura madeira	118,4	113	110,9	74,4	50,4	47	1	1136,90
505.265.00.6 *	Nogueira / Melamina estrutura madeira	118,4	113	110,9	74,4	50,4	47	1	1136,90
505.265.00.7 *	Bege acinzentado / Pintado mate	118,4	113	110,9	74,4	50,4	47	1	1136,90
505.265.00.8 *	Preto / Pintado mate	118,4	113	110,9	74,4	50,4	47	1	1136,90

\* Produção por encomenda

#### Combinável

- Lavatório Geberit ONE, saída horizontal → pág. 33
- Lavatório Geberit ONE, saída horizontal, superfície de apoio à direita → pág. 33
- Lavatório Geberit ONE, saída horizontal, superfície de apoio à esquerda → pág. 34
- Lavatório Geberit ONE, saída vertical → pág. 35

#### Acessórios complementares

- Visão geral de acessórios complementares – móveis de casa de banho Geberit ONE

## Móvel inferior para lavatório Geberit ONE, com uma gaveta

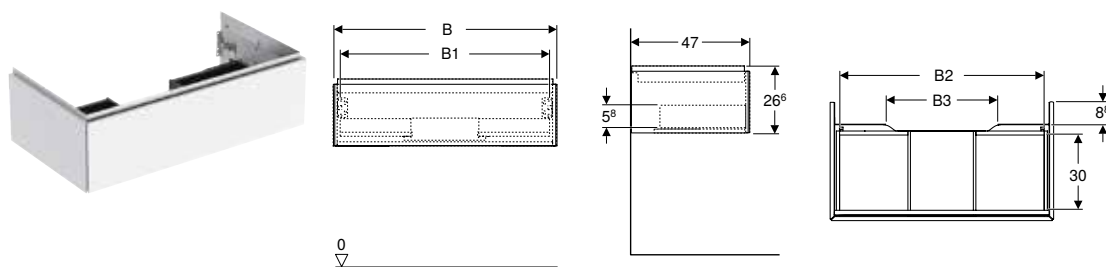

### Dados técnicos

Material	Painel de aglomerado de madeira de alta densidade
Carga máxima da gaveta	30 kg

### Fornecimento

- Móvel inferior para lavatório
- Material de fixação

### Características

- Certificado FSC™ C134279
- Suspenso
- Espaço de armazenamento completamente utilizável na gaveta superior
- Com uma gaveta
- Mecanismo Push-to-open para abrir
- Gaveta com recolha automática
- Resistente à humidade
- Fornecido pré-montado

Refª	Cor / superfície	B [cm]	B1 [cm]	B2 [cm]	B3 [cm]	H [cm]	T [cm]	UMV1 [ud.]	EUR/ud.
<b>Largura de lavatório: 60 cm</b>									
505.071.00.1	Branco / Pintado alto-brilho	59,2	53,8	51,7	15,2	26,6	47	1	565,70
505.071.00.2 *	Branco / Pintado mate	59,2	53,8	51,7	15,2	26,6	47	1	565,70
505.071.00.3	Lava / Pintado mate	59,2	53,8	51,7	15,2	26,6	47	1	565,70
505.071.00.4 *	Cinza areia / Pintado alto-brilho	59,2	53,8	51,7	15,2	26,6	47	1	565,70
505.071.00.5	Carvalho / Melamina estrutura madeira	59,2	53,8	51,7	15,2	26,6	47	1	565,70
505.071.00.6 *	Nogueira / Melamina estrutura madeira	59,2	53,8	51,7	15,2	26,6	47	1	565,70
505.071.00.7 *	Bege acinzentado / Pintado mate	59,2	53,8	51,7	15,2	26,6	47	1	565,70
505.071.00.8 *	Preto / Pintado mate	59,2	53,8	51,7	15,2	26,6	47	1	565,70
<b>Largura de lavatório: 75 cm</b>									
505.072.00.1	Branco / Pintado alto-brilho	74	68,6	66,5	30	26,6	47	1	599,10
505.072.00.2 *	Branco / Pintado mate	74	68,6	66,5	30	26,6	47	1	599,10
505.072.00.3	Lava / Pintado mate	74	68,6	66,5	30	26,6	47	1	599,10
505.072.00.4 *	Cinza areia / Pintado alto-brilho	74	68,6	66,5	30	26,6	47	1	599,10
505.072.00.5	Carvalho / Melamina estrutura madeira	74	68,6	66,5	30	26,6	47	1	599,10
505.072.00.6 *	Nogueira / Melamina estrutura madeira	74	68,6	66,5	30	26,6	47	1	599,10
505.072.00.7 *	Bege acinzentado / Pintado mate	74	68,6	66,5	30	26,6	47	1	599,10
505.072.00.8 *	Preto / Pintado mate	74	68,6	66,5	30	26,6	47	1	599,10
<b>Largura de lavatório: 90 cm</b>									
505.073.00.1	Branco / Pintado alto-brilho	88,8	83,4	81,3	44,8	26,6	47	1	671,10
505.073.00.2 *	Branco / Pintado mate	88,8	83,4	81,3	44,8	26,6	47	1	671,10
505.073.00.3	Lava / Pintado mate	88,8	83,4	81,3	44,8	26,6	47	1	671,10
505.073.00.4 *	Cinza areia / Pintado alto-brilho	88,8	83,4	81,3	44,8	26,6	47	1	671,10
505.073.00.5	Carvalho / Melamina estrutura madeira	88,8	83,4	81,3	44,8	26,6	47	1	671,10
505.073.00.6 *	Nogueira / Melamina estrutura madeira	88,8	83,4	81,3	44,8	26,6	47	1	671,10
505.073.00.7 *	Bege acinzentado / Pintado mate	88,8	83,4	81,3	44,8	26,6	47	1	671,10
505.073.00.8 *	Preto / Pintado mate	88,8	83,4	81,3	44,8	26,6	47	1	671,10
<b>Largura de lavatório: 105 cm</b>									
505.074.00.1	Branco / Pintado alto-brilho	103,6	98,2	96,1	59,6	26,6	47	1	719,90
505.074.00.2 *	Branco / Pintado mate	103,6	98,2	96,1	59,6	26,6	47	1	719,90
505.074.00.3	Lava / Pintado mate	103,6	98,2	96,1	59,6	26,6	47	1	719,90
505.074.00.4 *	Cinza areia / Pintado alto-brilho	103,6	98,2	96,1	59,6	26,6	47	1	719,90
505.074.00.5	Carvalho / Melamina estrutura madeira	103,6	98,2	96,1	59,6	26,6	47	1	719,90
505.074.00.6 *	Nogueira / Melamina estrutura madeira	103,6	98,2	96,1	59,6	26,6	47	1	719,90
505.074.00.7 *	Bege acinzentado / Pintado mate	103,6	98,2	96,1	59,6	26,6	47	1	719,90
505.074.00.8 *	Preto / Pintado mate	103,6	98,2	96,1	59,6	26,6	47	1	719,90
<b>Largura de lavatório: 120 cm</b>									
505.075.00.1	Branco / Pintado alto-brilho	118,4	113	110,9	74,4	26,6	47	1	774,00
505.075.00.2 *	Branco / Pintado mate	118,4	113	110,9	74,4	26,6	47	1	774,00
505.075.00.3	Lava / Pintado mate	118,4	113	110,9	74,4	26,6	47	1	774,00
505.075.00.4 *	Cinza areia / Pintado alto-brilho	118,4	113	110,9	74,4	26,6	47	1	774,00
505.075.00.5	Carvalho / Melamina estrutura madeira	118,4	113	110,9	74,4	26,6	47	1	774,00
505.075.00.6 *	Nogueira / Melamina estrutura madeira	118,4	113	110,9	74,4	26,6	47	1	774,00
505.075.00.7 *	Bege acinzentado / Pintado mate	118,4	113	110,9	74,4	26,6	47	1	774,00
505.075.00.8 *	Preto / Pintado mate	118,4	113	110,9	74,4	26,6	47	1	774,00

\* Produção por encomenda

#### Combinável

- Lavatório Geberit ONE, saída horizontal → pág. 33
- Lavatório Geberit ONE, saída horizontal, superfície de apoio à direita → pág. 33
- Lavatório Geberit ONE, saída horizontal, superfície de apoio à esquerda → pág. 34
- Lavatório Geberit ONE, saída vertical → pág. 35

#### Acessórios complementares

- Visão geral de acessórios complementares – móveis de casa de banho Geberit ONE

## Armários laterais

### Armário lateral Geberit ONE com uma gaveta

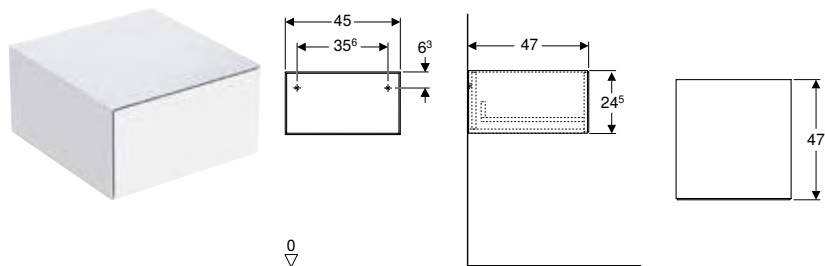

#### Dados técnicos

Material	Painel de aglomerado de madeira de alta densidade
Carga máxima da gaveta	30 kg

#### Características

- Certificado FSC™ C134279
- Suspenso
- Com uma gaveta
- Mecanismo Push-to-open para abrir
- Gaveta com recolha automática
- Resistente à humidade
- Fornecido pré-montado

#### Fornecimento

- Material de fixação

Ref <sup>a</sup>	Cor / superfície	B [cm]	H [cm]	T [cm]	UMV1 [ud.]	EUR/ud.
505.078.00.1	Branco / Pintado alto-brilho	45	24,5	47	1	647,20
505.078.00.2 *	Branco / Pintado mate	45	24,5	47	1	583,00
505.078.00.3	Lava / Pintado mate	45	24,5	47	1	582,60
505.078.00.4 *	Cinzeno areia / Pintado alto-brilho	45	24,5	47	1	649,30
505.078.00.5	Carvalho / Melamina estrutura madeira	45	24,5	47	1	539,90
505.078.00.6 *	Nogueira / Melamina estrutura madeira	45	24,5	47	1	539,90
505.078.00.7 *	Bege acinzentado / Pintado mate	45	24,5	47	1	582,50
505.078.00.8 *	Preto / Pintado mate	45	24,5	47	1	582,60

\* Produção por encomenda

#### Combinável

- Tampa Geberit ONE para armário lateral e elemento lateral, cerâmica → pág. 42
- Tampa Geberit ONE para armário lateral e elemento lateral, vidro → pág. 42

## Armário lateral Geberit ONE com duas gavetas

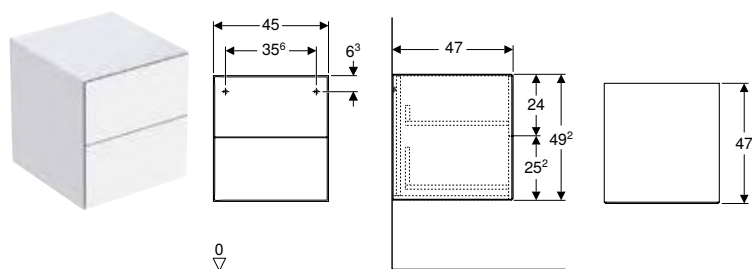

### Dados técnicos

Material	Painel de aglomerado de madeira de alta densidade
Carga máxima da gaveta	30 kg

### Fornecimento

- Material de fixação

### Características

- Certificado FSC™ C134279
- Suspenso
- Com duas gavetas
- Mecanismo Push-to-open para abrir
- Gaveta com recolha automática
- Resistente à humidade
- Fornecido pré-montado

Ref <sup>a</sup>	Cor / superfície	B [cm]	H [cm]	T [cm]	UMV1 [ud.]	EUR/ud.
505.077.00.1	Branco / Pintado alto-brilho	45	49,2	47	1	827,40
505.077.00.2 *	Branco / Pintado mate	45	49,2	47	1	754,80
505.077.00.3	Lava / Pintado mate	45	49,2	47	1	827,80
505.077.00.4 *	Cinzento areia / Pintado alto-brilho	45	49,2	47	1	855,20
505.077.00.5	Carvalho / Melamina estrutura madeira	45	49,2	47	1	745,60
505.077.00.6 *	Nogueira / Melamina estrutura madeira	45	49,2	47	1	745,60
505.077.00.7 *	Bege acinzentado / Pintado mate	45	49,2	47	1	745,60
505.077.00.8 *	Preto mate	45	49,2	47	1	787,60

\* Produção por encomenda

### Combinável

- Tampa Geberit ONE para armário lateral e elemento lateral, cerâmica → pág. 42
- Tampa Geberit ONE para armário lateral e elemento lateral, vidro → pág. 42

## Elemento lateral Geberit ONE

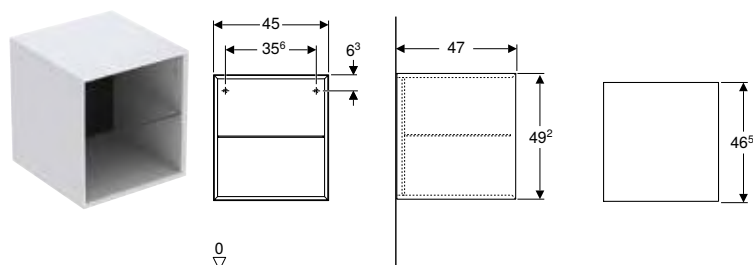

### Dados técnicos

Material	Painel de aglomerado de madeira de alta densidade
----------	---

### Fornecimento

- Material de fixação

### Características

- Certificado FSC™ C134279
- Suspenso
- Com prateleiras de vidro
- Resistente à humidade
- Fornecido pré-montado

Ref <sup>a</sup>	Cor / superfície	B [cm]	H [cm]	T [cm]	UMV1 [ud.]	EUR/ud.
505.079.00.1	Branco / Pintado alto-brilho	45	49,2	47	1	539,90
505.079.00.2 *	Branco / Pintado mate	45	49,2	47	1	539,90
505.079.00.3	Lava / Pintado mate	45	49,2	47	1	539,90
505.079.00.4 *	Cinzento areia / Pintado alto-brilho	45	49,2	47	1	611,00
505.079.00.5	Carvalho / Melamina estrutura madeira	45	49,2	47	1	539,90
505.079.00.6 *	Nogueira / Melamina estrutura madeira	45	49,2	47	1	552,40
505.079.00.7 *	Bege acinzentado / Pintado mate	45	49,2	47	1	539,90
505.079.00.8 *	Preto mate	45	49,2	47	1	539,90

\* Produção por encomenda

### Combinável

- Tampa Geberit ONE para armário lateral e elemento lateral, cerâmica → pág. 42
- Tampa Geberit ONE para armário lateral e elemento lateral, vidro → pág. 42

## Armário alto Geberit ONE com uma porta

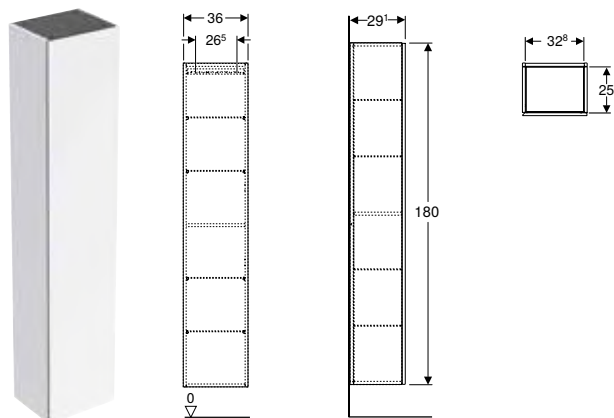

### Dados técnicos

Material	Painel de aglomerado de madeira de alta densidade
----------	---

### Fornecimento

- Armário alto
- 4 prateleiras de vidro
- Material de fixação

### Características

- Certificado FSC™ C134279
- Suspenso
- Com uma porta
- Porta com mecanismo de amortecimento
- Puxador ou mecanismo push-to-open para abrir
- Com quatro prateleiras de vidro deslocáveis
- Com uma prateleira fixa
- Lado de fixação à esquerda ou à direita
- Resistente à humidade
- Fornecido pré-montado

Refª	Cor / superfície	H [cm]	T [cm]	UMV1 [ud.]	EUR/ud.
<b>B / Largura: 36 cm</b>					
505.083.00.1	Branco / Pintado alto-brilho	180	29,1	1	757,20
505.083.00.2 *	Branco / Pintado mate	180	29,1	1	757,20
505.083.00.3	Lava / Pintado mate	180	29,1	1	757,20
505.083.00.4 *	Cinzento areia / Pintado alto-brilho	180	29,1	1	757,20
505.083.00.5	Carvalho / Melamina estrutura madeira	180	29,1	1	757,20
505.083.00.6 *	Nogueira / Melamina estrutura madeira	180	29,1	1	757,20
505.083.00.7 *	Bege acinzentado / Pintado mate	180	29,1	1	757,20
505.083.00.8 *	Preto / Pintado mate	180	29,1	1	757,20

\* Produção por encomenda



## Acessórios complementares

### Tampa Geberit ONE para armário lateral e elemento lateral, vidro

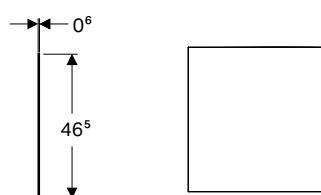
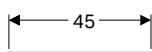

#### Campos de aplicação

- Para armários laterais Geberit ONE

#### Dados técnicos

Material	Vidro
----------	-------

Ref <sup>a</sup>	Cor / superfície	B [cm]	H [cm]	T [cm]	UMV1 [ud.]	EUR/ud.
505.082.00.1	Branco / Vidro	45	0,6	46,5	1	172,70
505.082.00.2	Lava / Vidro	45	0,6	46,5	1	169,20

#### Combinável

- Armário lateral Geberit ONE com duas gavetas → pág. 40
- Armário lateral Geberit ONE com uma gaveta → pág. 39
- Elemento lateral Geberit ONE → pág. 40

### Tampa Geberit ONE para armário lateral e elemento lateral, cerâmica

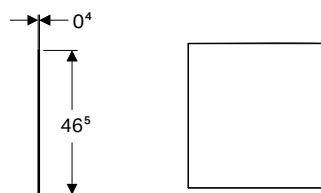
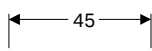

#### Campos de aplicação

- Para armários laterais Geberit ONE

#### Fornecimento

- Tapete antiderrapante

#### Dados técnicos

Material	Cerâmica fina
----------	---------------

Ref <sup>a</sup>	Cor / superfície	B [cm]	H [cm]	T [cm]	UMV1 [ud.]	EUR/ud.
505.080.00.1	Aspeto mármore preto / Mate	45	0,4	46,5	1	180,10
505.081.00.1	Aspeto mármore branco / Mate	45	0,4	46,5	1	180,10

#### Combinável

- Armário lateral Geberit ONE com duas gavetas → pág. 40
- Armário lateral Geberit ONE com uma gaveta → pág. 39
- Elemento lateral Geberit ONE → pág. 40

## Móveis com espelho

### Móveis com espelho embutidos

#### Móvel com espelho Geberit ONE com ComfortLight e uma porta, montagem interior, altura 90 cm

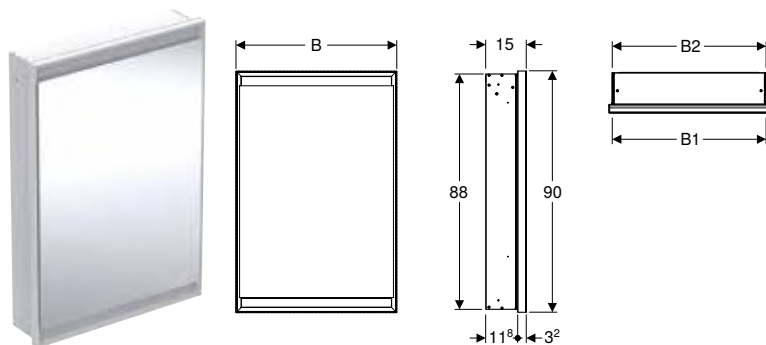

#### Dados técnicos

Nível de proteção	IP44
Classe de proteção	I
Voltagem nominal	230 V AC
Frequência da rede	50 Hz
Corrente	24 V DC
Material	Alumínio
Vida útil da iluminação LED	> 72000 h (L80B10) T <sub>p</sub> ≤ 70 °C
Cor da luz	2200–4000 K
Índice de reprodução de cores	90
Desvio padrão de correspondência de cores	3 SDCM

#### Características

- Com ComfortLight
- Iluminação LED
- Iluminação indireta
- Iluminação interior
- Iluminação gradualmente ajustável, desde luz de orientação até luz de dia
- As funções podem ser ativadas através de sensor tátil
- Compatível com a aplicação Geberit Home
- Com uma porta
- Porta espelhada de ambos os lados
- Com duas tomadas
- Tomadas montadas no interior em cima à esquerda e em cima à direita
- Prateleiras de vidro deslocáveis

#### Fornecimento

- 3 prateleiras de vidro
- Material de montagem

Ref <sup>a</sup>	Cor / superfície	B1 [cm]	B2 [cm]	Consumo de energia [W]	Porta	Fluxo luminoso (máx./ superior/inferior) [lm]	UMV1 [ud.]	EUR/ud.
<b>B / Largura: 60 cm</b>								
505.800.00.1	Alumínio anodizado	57,5	58	60	Lados de fixação à esquerda	3273 / 2552 / 721	1	1463,10
505.801.00.1	Alumínio anodizado	57,5	58	60	Lados de fixação à direita	3273 / 2552 / 721	1	1693,40
505.800.00.2	Branco / Alumínio lacado	57,5	58	60	Lados de fixação à esquerda	3273 / 2552 / 721	1	1709,00
505.801.00.2	Branco / Alumínio lacado	57,5	58	60	Lados de fixação à direita	3273 / 2552 / 721	1	1518,20
505.800.00.7	N Preto mate / Alumínio lacado	57,5	58	60	Lados de fixação à esquerda	3273 / 2552 / 721	1	1502,30
505.801.00.7	N Preto mate / Alumínio lacado	57,5	58	60	Lados de fixação à direita	3273 / 2552 / 721	1	1502,30

N: Novo, disponível a partir de abril 2023

#### A encomendar adicionalmente

- Caixa de instalação para móvel com espelho Geberit ONE, 90 cm de altura

#### Acessórios complementares

- Moldura para móvel com espelho Geberit ONE, montagem interior → pág. 47



- Acionamento padrão no móvel com espelho e botão de pressão da divisão. O acionamento através do interruptor da divisão deve ser devidamente comutado na Geberit HomeApp.

## Móvel com espelho Geberit ONE com ComfortLight e duas portas, montagem interior, altura 90 cm

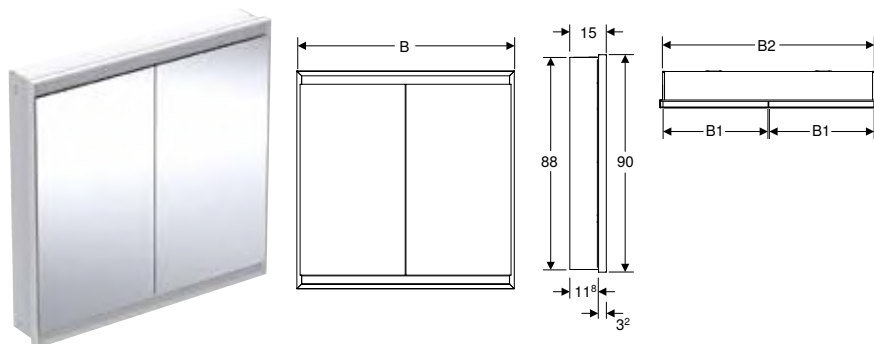

### Dados técnicos

Nível de proteção	IP44
Classe de proteção	I
Voltagem nominal	230 V AC
Frequência da rede	50 Hz
Corrente	24 V DC
Material	Alumínio
Vida útil da iluminação LED	> 72000 h (L80B10) Tp ≤ 70 °C
Cor da luz	2200–4000 K
Índice de reprodução de cores	90
Desvio padrão de correspondência de cores	3 SDCM

### Características

- Com ComfortLight
- Iluminação LED
- Iluminação indireta
- Iluminação interior
- Iluminação gradualmente ajustável, desde luz de orientação até luz de dia
- As funções podem ser ativadas através de sensor tátil
- Compatível com a aplicação Geberit Home
- Com duas portas
- Portas espelhadas de ambos os lados
- Com duas tomadas
- Tomadas montadas no interior em cima à esquerda e em cima à direita
- Prateleiras de vidro deslocáveis

### Fornecimento

- 3 prateleiras de vidro
- Material de montagem

Ref <sup>a</sup>	Cor / superfície	B1 [cm]	B2 [cm]	Consumo de energia [W]	Fluxo luminoso (máx./superior/inferior) [lm]	UMV1 [ud.]	EUR/ud.
<b>B / Largura: 75 cm</b>							
505.802.00.1	Alumínio anodizado	36	73	75	4165 / 3248 / 917	1	1891,80
505.802.00.2	Branco / Alumínio lacado	36	73	75	4165 / 3248 / 917	1	1885,20
505.802.00.7	<b>N</b> Preto mate / Alumínio lacado	36	73	75	4165 / 3248 / 917	1	1637,00
<b>B / Largura: 90 cm</b>							
505.803.00.1	Alumínio anodizado	43,5	88	90	5058 / 3944 / 1114	1	2076,50
505.803.00.2	Branco / Alumínio lacado	43,5	88	90	5058 / 3944 / 1114	1	1996,30
505.803.00.7	<b>N</b> Preto mate / Alumínio lacado	43,5	88	90	5058 / 3944 / 1114	1	1782,10
<b>B / Largura: 105 cm</b>							
505.804.00.1	Alumínio anodizado	51	103	105	5950 / 4640 / 1310	1	2080,10
505.804.00.2	Branco / Alumínio lacado	51	103	105	5950 / 4640 / 1310	1	2104,20
505.804.00.7	<b>N</b> Preto mate / Alumínio lacado	51	103	105	5950 / 4640 / 1310	1	1927,10
<b>B / Largura: 120 cm</b>							
505.805.00.1	Alumínio anodizado	58,5	118	120	6843 / 5336 / 1507	1	2288,90
505.805.00.2	Branco / Alumínio lacado	58,5	118	120	6843 / 5336 / 1507	1	2323,80
505.805.00.7	<b>N</b> Preto mate / Alumínio lacado	58,5	118	120	6843 / 5336 / 1507	1	2175,80

N: Novo, disponível a partir de abril 2023

### A encomendar adicionalmente

- Caixa de instalação para móvel com espelho Geberit ONE, 90 cm de altura

### Acessórios complementares

- Moldura para móvel com espelho Geberit ONE, montagem interior → pág. 47



- Acionamento padrão no móvel com espelho e botão de pressão da divisão. O acionamento através do interruptor da divisão deve ser devidamente comutado na Geberit HomeApp.

## Móvel com espelho Geberit ONE com nicho e ComfortLight, com uma porta, montagem interior, altura 90 cm

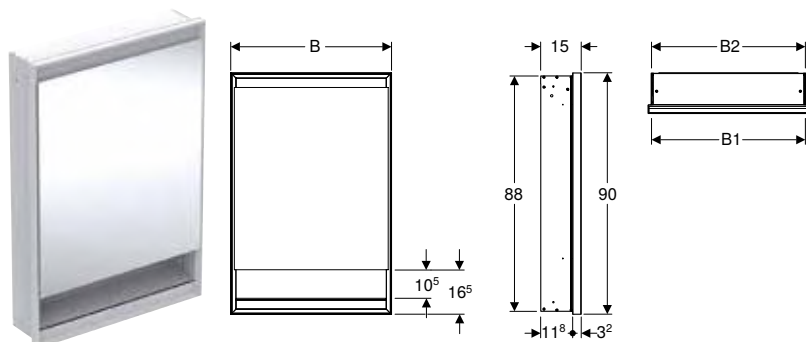

### Dados técnicos

Nível de proteção	IP44
Classe de proteção	I
Voltagem nominal	230 V AC
Frequência da rede	50 Hz
Corrente	24 V DC
Material	Alumínio
Vida útil da iluminação LED	> 72000 h (L80B10) T <sub>p</sub> ≤ 70 °C
Cor da luz	2200–4000 K
Índice de reprodução de cores	90
Desvio padrão de correspondência de cores	3 SDCM

### Fornecimento

- 3 prateleiras de vidro
- Material de montagem

### Características

- Com ComfortLight
- Iluminação LED
- Iluminação indireta
- Iluminação interior
- Iluminação gradualmente ajustável, desde luz de orientação até luz de dia
- As funções podem ser ativadas através de sensor tátil
- Compatível com a aplicação Geberit Home
- Com uma porta
- Porta espelhada de ambos os lados
- Com duas tomadas
- Tomadas montadas no interior em cima à esquerda e em cima à direita
- Prateleiras de vidro deslocáveis

Ref <sup>a</sup>	Cor / superfície	B1 [cm]	B2 [cm]	Consumo de energia [W]	Porta	Fluxo luminoso (máx./superior/inferior) [lm]	UMV1 [ud.]	EUR/ud.
------------------	------------------	---------	---------	------------------------	-------	--	------------	---------

### B / Largura: 60 cm

505.820.00.1	Alumínio anodizado	57,5	58	60	Lados de fixação à esquerda	3273 / 2552 / 721	1	1679,00
505.821.00.1	Alumínio anodizado	57,5	58	60	Lados de fixação à direita	3273 / 2552 / 721	1	1463,10
505.820.00.2	Branco / Alumínio lacado	57,5	58	60	Lados de fixação à esquerda	3273 / 2552 / 721	1	1685,10
505.821.00.2	Branco / Alumínio lacado	57,5	58	60	Lados de fixação à direita	3273 / 2552 / 721	1	1463,10
505.820.00.7	N Preto mate / Alumínio lacado	57,5	58	60	Lados de fixação à esquerda	3273 / 2552 / 721	1	1502,30
505.821.00.7	N Preto mate / Alumínio lacado	57,5	58	60	Lados de fixação à direita	3273 / 2552 / 721	1	1502,30

N: Novo, disponível a partir de abril 2023

### A encomendar adicionalmente

- Caixa de instalação para móvel com espelho Geberit ONE, 90 cm de altura

### Acessórios complementares

- Moldura para móvel com espelho Geberit ONE, montagem interior → pág. 47



- Acionamento padrão no móvel com espelho e botão de pressão da divisão. O acionamento através do interruptor da divisão deve ser devidamente comutado na Geberit HomeApp.

## Móvel com espelho Geberit ONE com nicho e ComfortLight, com duas portas, montagem interior, altura 90 cm

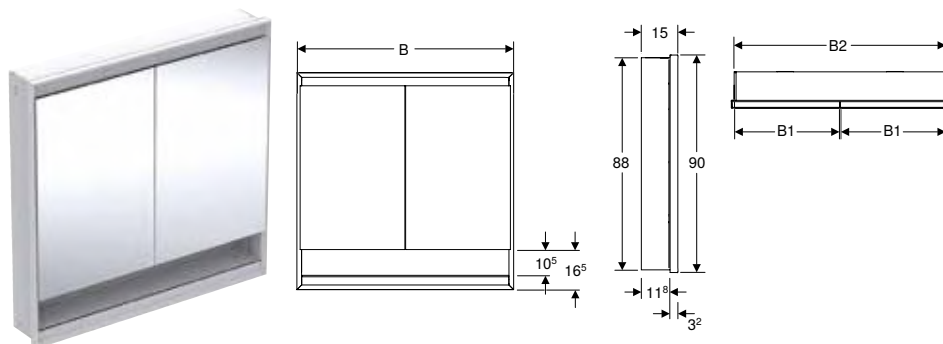

### Dados técnicos

Nível de proteção	IP44
Classe de proteção	I
Voltagem nominal	230 V AC
Frequência da rede	50 Hz
Corrente	24 V DC
Material	Alumínio
Vida útil da iluminação LED	> 72000 h (L80B10) Tp ≤ 70 °C
Cor da luz	2200–4000 K
Índice de reprodução de cores	90
Desvio padrão de correspondência de cores	3 SDCM

### Características

- Com ComfortLight
- Iluminação LED
- Iluminação indireta
- Iluminação interior
- Iluminação gradualmente ajustável, desde luz de orientação até luz de dia
- As funções podem ser ativadas através de sensor tátil
- Compatível com a aplicação Geberit Home
- Com duas portas
- Portas espelhadas de ambos os lados
- Com duas tomadas
- Tomadas montadas no interior em cima à esquerda e em cima à direita
- Prateleiras de vidro deslocáveis

### Fornecimento

- 3 prateleiras de vidro
- Material de montagem

Ref <sup>a</sup>	Cor / superfície	B1 [cm]	B2 [cm]	Consumo de energia [W]	Fluxo luminoso (máx./superior/inferior) [lm]	UMV1 [ud.]	EUR/ud.
<b>B / Largura: 75 cm</b>							
505.822.00.1	Alumínio anodizado	36	73	75	4165 / 3248 / 917	1	1832,60
505.822.00.2	Branco / Alumínio lacado	36	73	75	4165 / 3248 / 917	1	1728,70
505.822.00.7	<b>N</b> Preto mate / Alumínio lacado	36	73	75	4165 / 3248 / 917	1	1637,00
<b>B / Largura: 90 cm</b>							
505.823.00.1	Alumínio anodizado	43,5	88	90	5058 / 3944 / 1114	1	1992,00
505.823.00.2	Branco / Alumínio lacado	43,5	88	90	5058 / 3944 / 1114	1	2039,10
505.823.00.7	<b>N</b> Preto mate / Alumínio lacado	43,5	88	90	5058 / 3944 / 1114	1	1782,10
<b>B / Largura: 105 cm</b>							
505.824.00.1	Alumínio anodizado	51	103	105	5950 / 4640 / 1310	1	2100,50
505.824.00.2	Branco / Alumínio lacado	51	103	105	5950 / 4640 / 1310	1	2114,70
505.824.00.7	<b>N</b> Preto mate / Alumínio lacado	51	103	105	5950 / 4640 / 1310	1	1927,10
<b>B / Largura: 120 cm</b>							
505.825.00.1	Alumínio anodizado	58,5	118	120	6843 / 5336 / 1507	1	2216,70
505.825.00.2	Branco / Alumínio lacado	58,5	118	120	6843 / 5336 / 1507	1	2236,20
505.825.00.7	<b>N</b> Preto mate / Alumínio lacado	58,5	118	120	6843 / 5336 / 1507	1	2175,80

N: Novo, disponível a partir de abril 2023

### A encomendar adicionalmente

- Caixa de instalação para móvel com espelho Geberit ONE, 90 cm de altura

### Acessórios complementares

- Moldura para móvel com espelho Geberit ONE, montagem interior → pág. 47



- Acionamento padrão no móvel com espelho e botão de pressão da divisão. O acionamento através do interruptor da divisão deve ser devidamente comutado na Geberit HomeApp.

## Acessórios complementares

### Moldura para móvel com espelho Geberit ONE, montagem interior

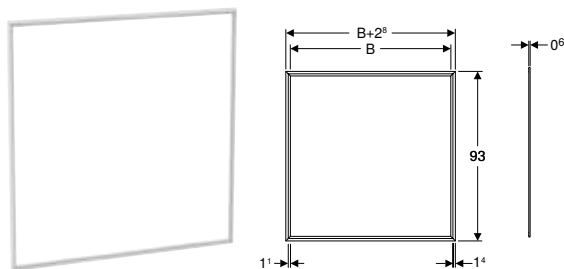

#### Campos de aplicação

- Para cobrir cantos de azulejos imperfeitos

#### Características

- Largura da tampa 14 mm

#### Dados técnicos

Material	Alumínio
----------	----------

Ref <sup>a</sup>	Cor / superfície	UMV1 [ud.]	EUR/ud.
<b>B / Largura: 60 cm</b>			
505.841.00.1	Branco / Alumínio lacado	1	143,90
505.841.00.2	Alumínio anodizado	1	159,50
505.841.00.3	<b>N</b> Preto mate / Alumínio lacado	1	100,10
<b>B / Largura: 75 cm</b>			
505.842.00.1	Branco / Alumínio lacado	1	136,60
505.842.00.2	Alumínio anodizado	1	152,00
505.842.00.3	<b>N</b> Preto mate / Alumínio lacado	1	107,10
<b>B / Largura: 90 cm</b>			
505.843.00.1	Branco / Alumínio lacado	1	158,40
505.843.00.2	Alumínio anodizado	1	158,30
505.843.00.3	<b>N</b> Preto mate / Alumínio lacado	1	116,50
<b>B / Largura: 105 cm</b>			
505.844.00.1	Branco / Alumínio lacado	1	163,40
505.844.00.2	Alumínio anodizado	1	160,20
505.844.00.3	<b>N</b> Preto mate / Alumínio lacado	1	128,20
<b>B / Largura: 120 cm</b>			
505.845.00.1	Branco / Alumínio lacado	1	149,80
505.845.00.2	Alumínio anodizado	1	149,80
505.845.00.3	<b>N</b> Preto mate / Alumínio lacado	1	140,00

**N:** Novo, disponível a partir de abril 2023

## Sanitas

### Sanitas suspensas

#### Conjunto de sanita suspensa de fundo profundo Geberit ONE, forma fechada, técnica de descarga TurboFlush, com tampo de sanita

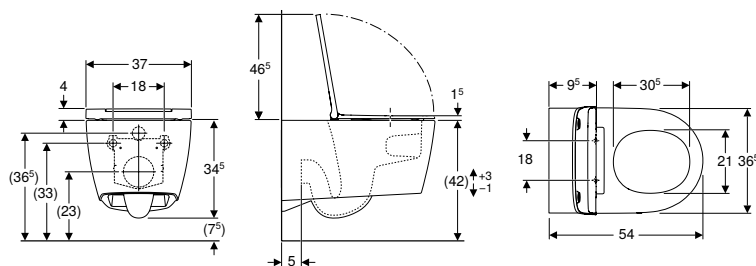

#### Campos de aplicação

- Para autoclismos de interior

#### Dados técnicos

Material	Cerâmica
----------	----------

#### Fornecimento

- Sanita cerâmica
- Tampo de sanita
- Placa de proteção acústica
- Conjunto de ligação
- Material de fixação

#### Características

- Suspenso
- Fixação fácil através da fixação à parede Geberit da série EFF3 para sanita
- Altura regulável, bordo superior de cerâmica de 41–45 cm
- Série 1, volume total 7 / 6 / 5 / 4 l, conforme EN 997
- Série 2 conforme EN 997
- Fixação oculta
- Sanita cerâmica sem rebordo com sistema de descarga Turbo-Flush
- Fixação fácil graças à caixa de engrenagem para transmissão de força otimizada
- Tampo de sanita de termoendurecido
- Dobradiças de metal
- Tampa de sanita sobreposta
- Design elegante
- Tampo de sanita removível sem ferramenta
- Em conformidade com as recomendações da KRINKO

Ref <sup>a</sup>	Cor / superfície	B [cm]	H [cm]	T [cm]	Dobradiças de fixação rápida	Abaixamento automático	UMV1 [ud.]	EUR/ud.
500.201.01.1	Sanita cerâmica: branco / KeraTect Tampa decorativa: branco	37	34,5	54	Sim	Sim	1	736,90
500.202.01.1	Sanita cerâmica: branco / KeraTect Tampa decorativa: cromado brilhante	37	34,5	54	Sim	Sim	1	765,30
500.202.JT.1	<b>N</b> Sanita cerâmica: branco mate Tampa decorativa: cromado brilhante	37	34,5	54	Sim	Sim	1	774,40

**N: Novo, disponível a partir de fevereiro 2023**

# Bidés

## Bidés suspensos

### Bidé suspenso Geberit ONE com forma fechada

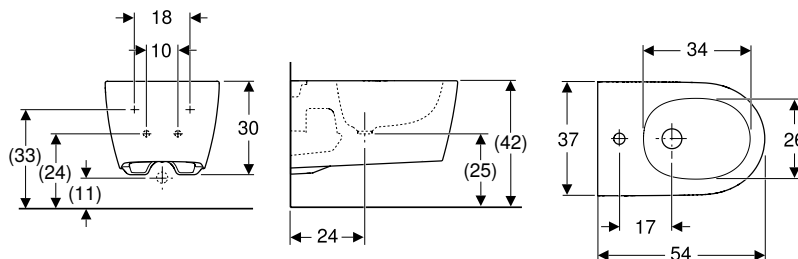

#### Campos de aplicação

- Com um furo para torneira, com tubos de ligação flexíveis

#### Dados técnicos

Material	Cerâmica
----------	----------

#### Características

- Suspenso
- Altura regulável, bordo superior de cerâmica de 41–45 cm
- Ligação ao abastecimento de água oculta
- Fixação fácil graças à caixa de engrenagem para transmissão de força otimizada
- Forma fechada
- Fixação oculta
- Design elegante

#### Fornecimento

- Material de fixação
- Placa de proteção acústica
- Kit de ligação com válvula de lavatório Clou

Ref <sup>a</sup>	Cor / superfície	Trop-plein	B [cm]	H [cm]	T [cm]	UMV1 [ud.]	EUR/ud.
500.690.01.1	Branco / KeraTect	Oculto	37	30	54	1	460,80
500.690.JT.1	<b>N</b> Branco / Mate	Oculto	37	30	54	1	479,70

N: Novo, disponível a partir de fevereiro 2023













# Geberit Xeno<sup>2</sup>

<b>Lavatórios.....</b>	<b>52</b>
Visão geral da gama de produtos – lavatórios e móveis de lavatório Geberit Xeno <sup>2</sup> .	53
Visão geral de acessórios complementares – lavatórios Geberit Xeno <sup>2</sup> .....	55
Lava-mãos .....	56
Lavatórios.....	56
<b>Movéis de casa de banho.....</b>	<b>58</b>
Visão geral de acessórios complementares – mobiliário de casa de banho Geberit Xeno <sup>2</sup> .....	59
Móveis de lavatório.....	62
Armários laterais .....	68
Espelhos .....	69
Acessórios complementares.....	70
<b>Sanitas.....</b>	<b>72</b>
Sanitas suspensas .....	72
Tampos de sanita .....	72
<b>Bidés .....</b>	<b>73</b>
Bidés suspensos .....	73







# Lavatórios

## Visão geral da gama de produtos – lavatórios e móveis de lavatório Geberit Xenos<sup>2</sup>

Geberit Portugal, Versão: novembro 2022













KeraTect, furo para torneira à esquerda, sem trop-plein					
KeraTect, furo para torneira à direita, sem trop-plein					
KeraTect, furo para torneira ao centro, sem trop-plein					
KeraTect, sem furo para torneira, sem trop-plein					
KeraTect, furo para torneira à esquerda e à direita, sem trop-plein					
Largura do lavatório					
Móveis para lava-mãos					
Móvel Geberit Xenos <sup>2</sup> para lava-mãos, com uma porta	500.502.43.1		40 cm	Cinzeno scultura	→ pág. 62
	500.502.00.1		40 cm	Bege acinzentado	→ pág. 62
	500.502.01.1		40 cm	Branco	→ pág. 62
Móveis para lavatório					
Móvel Geberit Xenos <sup>2</sup> para lavatório, com uma gaveta	500.505.43.1		60 cm	Cinzeno scultura	→ pág. 62
	500.505.00.1		60 cm	Bege acinzentado	→ pág. 62
	500.505.01.1		60 cm	Branco	→ pág. 62
Móvel inferior Geberit Xenos <sup>2</sup> para lavatório, com duas gavetas	500.506.43.1		60 cm	Cinzeno scultura	→ pág. 63
	500.506.00.1		60 cm	Bege acinzentado	→ pág. 63
	500.506.01.1		60 cm	Branco	→ pág. 63
Móvel Geberit Xenos <sup>2</sup> para lavatório, com uma gaveta	500.508.43.1		90 cm	Cinzeno scultura	→ pág. 63
	500.508.00.1		90 cm	Bege acinzentado	→ pág. 63
	500.508.01.1		90 cm	Branco	→ pág. 63
Móvel inferior Geberit Xenos <sup>2</sup> para lavatório, com duas gavetas	500.509.43.1		90 cm	Cinzeno scultura	→ pág. 63
	500.509.00.1		90 cm	Bege acinzentado	→ pág. 63
	500.509.01.1		90 cm	Branco	→ pág. 63
Móvel Geberit Xenos <sup>2</sup> para lavatório com superfície de apoio, com uma gaveta	500.513.43.1		90 cm	Cinzeno scultura, linha de recorte de sifão à esquerda	→ pág. 64
	500.513.00.1		90 cm	Bege acinzentado, linha de recorte do sifão à esquerda	→ pág. 64
	500.513.01.1		90 cm	Branco, linha de recorte de sifão à esquerda	→ pág. 64
	500.514.43.1		90 cm	Cinzeno scultura, linha de recorte de sifão à direita	→ pág. 64
	500.514.00.1		90 cm	Bege acinzentado, linha de recorte do sifão à direita	→ pág. 64
	500.514.01.1		90 cm	Branco, linha de recorte de sifão à direita	→ pág. 64
Móvel Geberit Xenos <sup>2</sup> para lavatório com superfície de apoio, com duas gavetas	500.515.43.1		90 cm	Cinzeno scultura, linha de recorte de sifão à esquerda	→ pág. 65
	500.515.00.1		90 cm	Bege acinzentado, linha de recorte do sifão à esquerda	→ pág. 65
	500.515.01.1		90 cm	Branco, linha de recorte de sifão à esquerda	→ pág. 65
	500.516.43.1		90 cm	Cinzeno scultura, linha de recorte de sifão à direita	→ pág. 65
	500.516.00.1		90 cm	Bege acinzentado, linha de recorte do sifão à direita	→ pág. 65
	500.516.01.1		90 cm	Branco, linha de recorte de sifão à direita	→ pág. 65
Móvel inferior para lavatório Geberit Xenos <sup>2</sup> com uma largura a partir de 120 cm, com duas gavetas	500.517.43.1		120 cm	Cinzeno scultura	→ pág. 66
	500.517.00.1		120 cm	Bege acinzentado	→ pág. 66
	500.517.01.1		120 cm	Branco	→ pág. 66
Móvel Geberit Xenos <sup>2</sup> para lavatório com largura a partir de 120 cm, com quatro gavetas	500.518.43.1		120 cm	Cinzeno scultura	→ pág. 67
	500.518.00.1		120 cm	Bege acinzentado	→ pág. 67
	500.518.01.1		120 cm	Branco	→ pág. 67

✓ Compatível

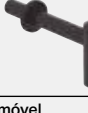



	Lava-mãos	Lavatórios	Lavatórios	Lavatórios	Lavatórios	Lavatórios
	Lava-mãos Geberit Xeno <sup>2</sup>	Lavatório Geberit Xeno <sup>2</sup>	Lavatório Geberit Xeno <sup>2</sup>	Lavatório Geberit Xeno <sup>2</sup>	Lavatório Geberit Xeno <sup>2</sup> com superfície de apoio	Lavatório Geberit Xeno <sup>2</sup> com superfície de apoio
	40 cm	60 cm	90 cm	120 cm	90 cm, superfície de apoio à direita	90 cm, superfície de apoio à esquerda
	500.528.01.1					
	500.529.01.1					
		500.530.01.1	500.531.01.1	500.551.01.1	500.533.01.1	500.535.01.1
			500.532.01.1	500.552.01.1	500.534.01.1	500.536.01.1
				500.550.01.1		
						
	→ pág. 56	→ pág. 56	→ pág. 56	→ pág. 56	→ pág. 57	→ pág. 57
	✓					
	✓					
	✓					
		✓				
		✓				
		✓				
		✓				
		✓				
		✓				
			✓			
			✓			
			✓			
			✓			
			✓			
			✓		✓	
					✓	
					✓	
					✓	
						✓
						✓
						✓
				✓		
				✓		
				✓		
				✓		
				✓		
				✓		

Visão geral de acessórios complementares – lavatórios Geberit Xeno<sup>2</sup>

Geberit Portugal, Versão: novembro 2022

					Lava-mãos			
					Lava-mãos Geberit Xeno <sup>2</sup>			
					40 cm	60 cm		
KeraTect, furo para torneira à esquerda, sem trop-plein					500.528.01.1			
KeraTect, furo para torneira à direita, sem trop-plein					500.529.01.1			
KeraTect, furo para torneira ao centro, sem trop-plein						500.530.01.1		
KeraTect, sem furo para torneira, sem trop-plein								
KeraTect, furo para torneira à esquerda e à direita, sem trop-plein								
								
					→ pág. 56	→ pág. 56		
Válvula de drenagem Geberit com saída livre e cobertura da válvula	152.050.21.1		Comprimento 5 cm, cromado brilhante	→ pág. 55	✓	✓		
	152.080.21.1		Comprimento 8 cm, cromado brilhante	→ pág. 55	✓	✓		
Sifão de garrafa Geberit para lavatório, saída horizontal	151.034.21.1		DN32, cromado brilhante	→ pág. 55	✓	✓		
	151.034.14.1		DN32, preto mate		✓	✓		
	151.035.21.1		DN40, cromado brilhante	→ pág. 55	✓	✓		
	151.035.14.1		DN40, preto mate		✓	✓		
<b>Incluir na encomenda em caso de montagem de móvel</b>								
Sifão de tubo interior Geberit para lavatório, modelo economizador de espaço, saída horizontal	151.116.11.1		DN32, cromado brilhante	→ pág. 55		✓		
	151.117.11.1		DN40, cromado brilhante	→ pág. 55		✓		
<b>Ou</b>								
Tampa de válvula Geberit para válvula de lavatório Geberit Clou com saída livre	241.993.21.1		Cromado brilhante	→ pág. 55	✓	✓		
	241.993.01.1		white, ceramic	→ pág. 55	✓	✓		
Válvula de lavatório Geberit Clou com acionamento de alavanca	152.018.00.1			→ pág. 55				

✓ Compatível

Lavatórios					
Lavatório Geberit Xeno <sup>2</sup>			Lavatório Geberit Xeno <sup>2</sup> com superfície de apoio		
	90 cm	120 cm	120 cm	90 cm, superfície de apoio à direita	90 cm, superfície de apoio à esquerda
	500.531.01.1	500.551.01.1		500.533.01.1	500.535.01.1
	500.532.01.1		500.552.01.1	500.534.01.1	500.536.01.1
			500.550.01.1		
					
	→ pág. 56	→ pág. 56	→ pág. 56	→ pág. 57	→ pág. 57
	✓	✓	✓	✓	✓
	✓	✓	✓	✓	✓
	✓	✓	✓	✓	✓
	✓	✓	✓	✓	✓
	✓	✓	✓	✓	✓
	✓	✓	✓	✓	✓
	✓	✓	✓	✓	✓
	✓	✓	✓	✓	✓
	✓	✓	✓	✓	✓
	✓	✓	✓	✓	✓
	✓	✓	✓	✓	✓
		✓			

## Lava-mãos

### Lava-mãos Geberit Xeno<sup>2</sup>

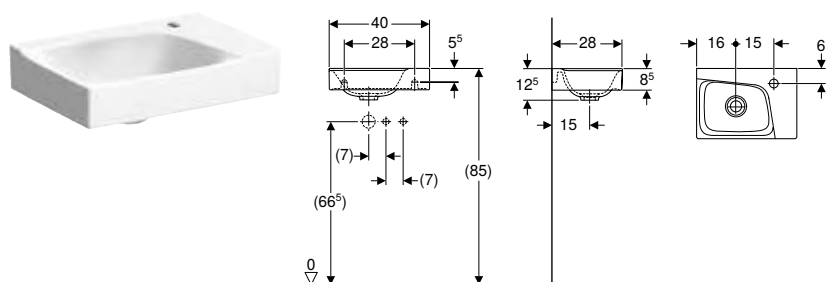

#### Dados técnicos

Material	Argila refratária fina
----------	------------------------

#### Características

- Encastrável
- Assimétrico

Ref <sup>a</sup>	Cor / superfície	Buraco de torneira	Trop-plein	H [cm]	T [cm]	UMV1 [ud.]	EUR/ud.
<b>B / Largura: 40 cm</b>							
500.529.01.1	Branco / KeraTect	À direita	Sem	12,5	28	1	200,60
500.528.01.1	Branco / KeraTect	À esquerda	Sem	12,5	28	1	199,20

#### Combinável

- Móvel Geberit Xeno<sup>2</sup> para lava-mãos, com uma porta

#### Acessórios complementares

- Visão geral de acessórios complementares – lavatórios Geberit Xeno<sup>2</sup>

## Lavatórios

### Lavatório Geberit Xeno<sup>2</sup>

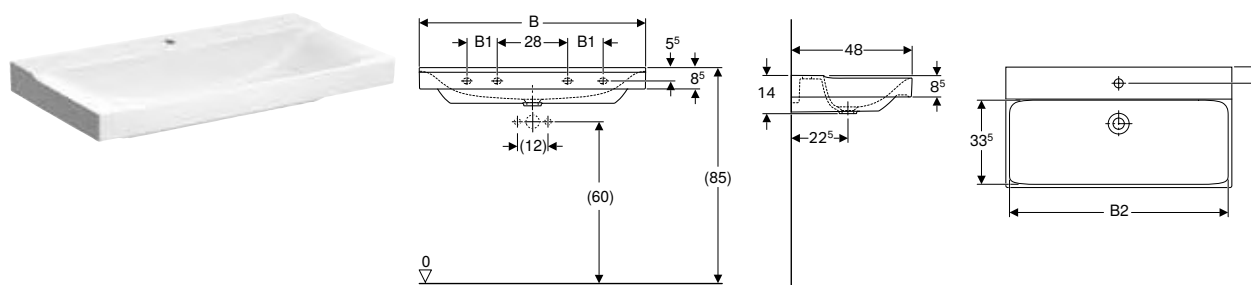

#### Dados técnicos

Material	Argila refratária fina
----------	------------------------

#### Características

- Encastrável

Ref <sup>a</sup>	Cor / superfície	Buraco de torneira	Trop-plein	B1 [cm]	B2 [cm]	Largura do móvel [cm]	H [cm]	T [cm]	Pontos de fixação	UMV1 [ud.]	EUR/ud.
<b>B / Largura: 60 cm</b>											
500.530.01.1	Branco / KeraTect	Ao centro	Sem	-	57,2	58	14	48	2	1	304,20
<b>B / Largura: 90 cm</b>											
500.531.01.1	Branco / KeraTect	Ao centro	Sem	12	87,2	88	14	48	4	1	508,40
500.532.01.1	Branco / KeraTect	Sem	Sem	12	87,2	88	14	48	4	1	528,90
<b>B / Largura: 120 cm</b>											
500.550.01.1	Branco / KeraTect	À esquerda e à direita	Sem	24	117,2	118	14	48	4	1	715,90
500.551.01.1	Branco / KeraTect	Ao centro	Sem	24	117,2	118	14	48	4	1	737,00
500.552.01.1	Branco / KeraTect	Sem	Sem	24	117,2	118	14	48	4	1	737,00

#### A encomendar adicionalmente

- Ligação ao lavatório

#### Combinável

- Móvel Geberit Xeno<sup>2</sup> para lavatório, com uma gaveta
- Móvel inferior Geberit Xeno<sup>2</sup> para lavatório, com duas gavetas
- Móvel inferior para lavatório Geberit Xeno<sup>2</sup> com uma largura a partir de 120 cm, com duas gavetas
- Móvel Geberit Xeno<sup>2</sup> para lavatório com largura a partir de 120 cm, com quatro gavetas

#### Acessórios complementares

- Visão geral de acessórios complementares – lavatórios Geberit Xeno<sup>2</sup>

- Válvula de lavatório Geberit Clou, com acionamento de alavanca apenas para lavatórios com um furo para torneira. Só compatível com lavatórios de 60 e 90 cm com um furo para torneira quando montados sem móvel inferior

## Lavatório Geberit Xenos<sup>2</sup> com superfície de apoio

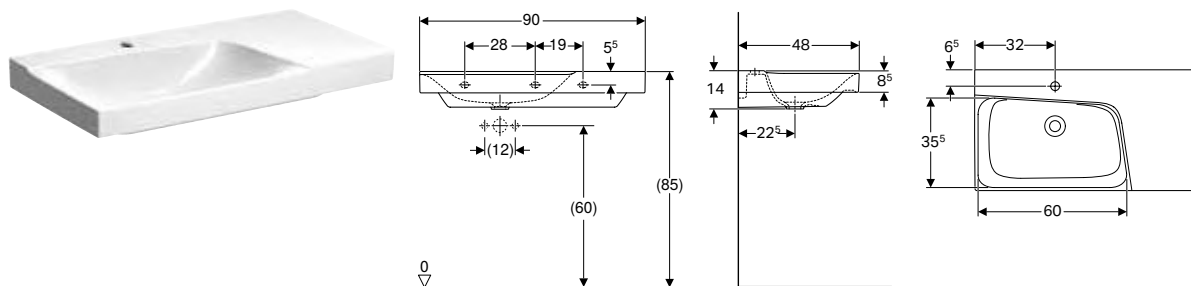

### Dados técnicos

Material	Argila refratária fina
----------	------------------------

### Características

- Encastrável
- Assimétrico
- Com superfície de apoio

Ref <sup>a</sup>	Cor / superfície	Buraco de torneira	Trop-plein	Superfície de apoio	H [cm]	T [cm]	UMV1 [ud.]	EUR/ud.
<b>B / Largura: 90 cm</b>								
500.533.01.1	Branco / KeraTect	Ao centro	Sem	À direita	14	48	1	543,20
500.535.01.1	Branco / KeraTect	Ao centro	Sem	À esquerda	14	48	1	543,20
500.534.01.1	Branco / KeraTect	Sem	Sem	À direita	14	48	1	564,50
500.536.01.1	Branco / KeraTect	Sem	Sem	À esquerda	14	48	1	543,20

### A encomendar adicionalmente

- Ligação ao lavatório

### Combinável

- Móvel Geberit Xenos<sup>2</sup> para lavatório com superfície de apoio, com uma gaveta
- Móvel Geberit Xenos<sup>2</sup> para lavatório com superfície de apoio, com duas gavetas

### Acessórios complementares

- Visão geral de acessórios complementares – lavatórios Geberit Xenos<sup>2</sup>



- Válvula de lavatório Geberit Clou, com acionamento de alavanca apenas para lavatórios com um furo para torneira. Só compatível com lavatórios de 60 e 90 cm com um furo para torneira quando montados sem móvel inferior



## Móveis de casa de banho

### Visão geral de acessórios complementares – mobiliário de casa de banho Geberit Xenos<sup>2</sup>

SC0id, Versão: M11 2022

					Gancho para toalhas Geberit	
					500.647.JK.2	
						
				Largura do lavatório	→ pág. 99	
<b>Móveis para lava-mãos</b>						
Móvel Geberit Xenos <sup>2</sup> para lava-mãos, com uma porta	500.502.43.1		40 cm	Cinzento scultura	→ pág. 62	
	500.502.00.1		40 cm	Bege acinzentado	→ pág. 62	
	500.502.01.1		40 cm	Branco	→ pág. 62	
<b>Móveis para lavatório</b>						
Móvel Geberit Xenos <sup>2</sup> para lavatório, com uma gaveta	500.505.43.1		60 cm	Cinzento scultura	→ pág. 62	
	500.505.00.1		60 cm	Bege acinzentado	→ pág. 62	
	500.505.01.1		60 cm	Branco	→ pág. 62	
Móvel inferior Geberit Xenos <sup>2</sup> para lavatório, com duas gavetas	500.506.43.1		60 cm	Cinzento scultura	→ pág. 63	
	500.506.00.1		60 cm	Bege acinzentado	→ pág. 63	
	500.506.01.1		60 cm	Branco	→ pág. 63	
Móvel Geberit Xenos <sup>2</sup> para lavatório, com uma gaveta	500.508.43.1		90 cm	Cinzento scultura	→ pág. 63	
	500.508.00.1		90 cm	Bege acinzentado	→ pág. 63	
	500.508.01.1		90 cm	Branco	→ pág. 63	
Móvel inferior Geberit Xenos <sup>2</sup> para lavatório, com duas gavetas	500.509.43.1		90 cm	Cinzento scultura	→ pág. 63	
	500.509.00.1		90 cm	Bege acinzentado	→ pág. 63	
	500.509.01.1		90 cm	Branco	→ pág. 63	
Móvel Geberit Xenos <sup>2</sup> para lavatório com superfície de apoio, com uma gaveta	500.513.43.1		90 cm	Cinzento scultura, linha de recorte de sifão à esquerda	→ pág. 64	
	500.513.00.1		90 cm	Bege acinzentado, linha de recorte do sifão à esquerda	→ pág. 64	
	500.513.01.1		90 cm	Branco, linha de recorte de sifão à esquerda	→ pág. 64	
	500.514.43.1		90 cm	Cinzento scultura, linha de recorte de sifão à direita	→ pág. 64	
	500.514.00.1		90 cm	Bege acinzentado, linha de recorte do sifão à direita	→ pág. 64	
	500.514.01.1		90 cm	Branco, linha de recorte de sifão à direita	→ pág. 64	
Móvel Geberit Xenos <sup>2</sup> para lavatório com superfície de apoio, com duas gavetas	500.515.43.1		90 cm	Cinzento scultura, linha de recorte de sifão à esquerda	→ pág. 65	
	500.515.00.1		90 cm	Bege acinzentado, linha de recorte do sifão à esquerda	→ pág. 65	
	500.515.01.1		90 cm	Branco, linha de recorte de sifão à esquerda	→ pág. 65	
	500.516.43.1		90 cm	Cinzento scultura, linha de recorte de sifão à direita	→ pág. 65	
	500.516.00.1		90 cm	Bege acinzentado, linha de recorte do sifão à direita	→ pág. 65	
	500.516.01.1		90 cm	Branco, linha de recorte de sifão à direita	→ pág. 65	

	Acessório de gavetas Geberit Xenos <sup>2</sup> , divisão em T, para gaveta superior	Acessório de gavetas Geberit Xenos <sup>2</sup> , divisão em H, para gaveta superior	Acessório de gavetas Geberit Xenos <sup>2</sup> , divisão em H, para gaveta inferior	Estante de vidro Geberit Xenos <sup>2</sup>		Toalheiro Geberit para movéis de casa de banho
	500.525.00.1	500.526.00.1	500.527.00.1	500.523.00.1	500.524.00.1	502.328.00.1 502.328.01.3 502.328.JK.1 502.328.JL.1
						
	→ pág. 70			→ pág. 71		→ pág. 139





	✓ <sup>1)</sup>	✓ <sup>1)</sup>				✓
	✓ <sup>1)</sup>	✓ <sup>1)</sup>				✓
	✓ <sup>1)</sup>	✓ <sup>1)</sup>				✓
	✓ <sup>1)</sup>	✓ <sup>1)</sup>	✓ <sup>1)</sup>			✓
	✓ <sup>1)</sup>	✓ <sup>1)</sup>	✓ <sup>1)</sup>			✓
	✓ <sup>1)</sup>	✓ <sup>1)</sup>	✓ <sup>1)</sup>			✓
	✓ <sup>2)</sup>	✓ <sup>2)</sup>				✓
	✓ <sup>2)</sup>	✓ <sup>2)</sup>				✓
	✓ <sup>2)</sup>	✓ <sup>2)</sup>				✓
	✓ <sup>2)</sup>	✓ <sup>2)</sup>	✓ <sup>3)</sup>			✓
	✓ <sup>2)</sup>	✓ <sup>2)</sup>	✓ <sup>3)</sup>			✓
	✓ <sup>2)</sup>	✓ <sup>2)</sup>	✓ <sup>3)</sup>			✓
	✓ <sup>2)</sup>	✓ <sup>2)</sup>				✓
	✓ <sup>2)</sup>	✓ <sup>2)</sup>				✓
	✓ <sup>2)</sup>	✓ <sup>2)</sup>				✓
	✓ <sup>2)</sup>	✓ <sup>2)</sup>				✓
	✓ <sup>2)</sup>	✓ <sup>2)</sup>				✓
	✓ <sup>2)</sup>	✓ <sup>2)</sup>				✓
	✓ <sup>2)</sup>	✓ <sup>2)</sup>	✓ <sup>3)</sup>			✓
	✓ <sup>2)</sup>	✓ <sup>2)</sup>	✓ <sup>3)</sup>			✓
	✓ <sup>2)</sup>	✓ <sup>2)</sup>	✓ <sup>3)</sup>			✓
	✓ <sup>2)</sup>	✓ <sup>2)</sup>	✓ <sup>3)</sup>			✓
	✓ <sup>2)</sup>	✓ <sup>2)</sup>	✓ <sup>3)</sup>			✓
	✓ <sup>2)</sup>	✓ <sup>2)</sup>	✓ <sup>3)</sup>			✓

SCOid, Versão: M11 2022

					Gancho para toalhas Geberit	
					500.647.JK.2	
						
					→ pág. 99	
Móvel inferior para lavatório	500.517.43.1		Largura do lavatório	120 cm	Cinzento scultura	→ pág. 66
Geberit Xenos <sup>2</sup> com uma largura a partir de 120 cm, com duas gavetas	500.517.00.1		120 cm	Bege acinzentado	→ pág. 66	
	500.517.01.1		120 cm	Branco	→ pág. 66	
Móvel Geberit Xenos <sup>2</sup> para lavatório com largura a partir de 120 cm, com quatro gavetas	500.518.43.1		120 cm	Cinzento scultura	→ pág. 67	
	500.518.00.1		120 cm	Bege acinzentado	→ pág. 67	
	500.518.01.1		120 cm	Branco	→ pág. 67	

**Móveis para lavatório para móvel**

**Armários laterais**

Armário alto Geberit Xenos <sup>2</sup> com uma porta e espelho interior	500.503.01.1			Branco	→ pág. 68	✓
	500.503.43.1			Cinzento scultura	→ pág. 68	✓
	500.503.00.1			Bege acinzentado	→ pág. 68	✓
Armário lateral Geberit Xenos <sup>2</sup> com uma gaveta	500.507.01.1			Branco	→ pág. 68	
	500.507.43.1			Cinzento scultura	→ pág. 68	
	500.507.00.1			Bege acinzentado	→ pág. 68	
Armário lateral Geberit Xenos <sup>2</sup> com duas gavetas	500.504.01.1			Branco	→ pág. 69	
	500.504.43.1			Cinzento scultura	→ pág. 69	
	500.504.00.1			Bege acinzentado	→ pág. 69	







✓ Compatível

<sup>1)</sup> Número máximo de acessórios de gavetas por móvel de lavatório = 2

<sup>2)</sup> Número máximo de acessórios de gavetas por móvel de lavatório = 4

<sup>3)</sup> Número máximo de acessórios de gavetas por móvel de lavatório = 3

<sup>4)</sup> Número máximo de acessórios de gavetas por móvel de lavatório = 1

	Acessório de gavetas Geberit Xenos <sup>2</sup> , divisão em T, para gaveta superior	Acessório de gavetas Geberit Xenos <sup>2</sup> , divisão em H, para gaveta superior	Acessório de gavetas Geberit Xenos <sup>2</sup> , divisão em H, para gaveta inferior	Estante de vidro Geberit Xenos <sup>2</sup>		Toalheiro Geberit para movéis de casa de banho
	500.525.00.1	500.526.00.1	500.527.00.1	500.523.00.1	500.524.00.1	502.328.00.1 502.328.01.3 502.328.JK.1 502.328.JL.1
						
	→ pág. 70		→ pág. 71			→ pág. 139
	✓ <sup>2)</sup>	✓ <sup>2)</sup>				✓
	✓ <sup>2)</sup>	✓ <sup>2)</sup>				✓
	✓ <sup>2)</sup>	✓ <sup>2)</sup>				✓
	✓ <sup>2)</sup>	✓ <sup>2)</sup>	✓ <sup>2)</sup>			✓
	✓ <sup>2)</sup>	✓ <sup>2)</sup>	✓ <sup>2)</sup>			✓
	✓ <sup>2)</sup>	✓ <sup>2)</sup>	✓ <sup>2)</sup>			✓
	✓ <sup>3)</sup>	✓ <sup>3)</sup>			✓	✓
	✓ <sup>3)</sup>	✓ <sup>3)</sup>			✓	✓
	✓ <sup>3)</sup>	✓ <sup>3)</sup>			✓	✓
	✓ <sup>1)</sup>	✓ <sup>1)</sup>	✓ <sup>4)</sup>	✓		✓
	✓ <sup>1)</sup>	✓ <sup>1)</sup>	✓ <sup>4)</sup>	✓		✓
	✓ <sup>1)</sup>	✓ <sup>1)</sup>	✓ <sup>4)</sup>	✓		✓

## Móveis de lavatório

### Móvel Geberit Xenos<sup>2</sup> para lava-mãos, com uma porta

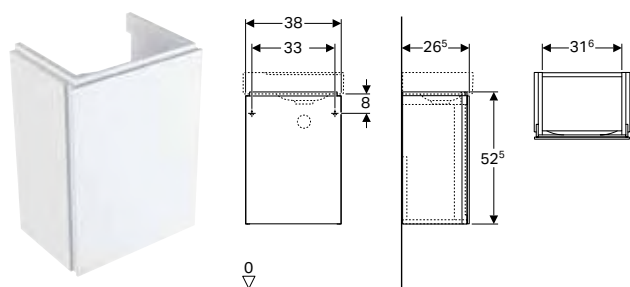

#### Dados técnicos

Material	Painel de aglomerado de madeira de alta densidade
----------	---

#### Fornecimento

- Material de fixação

#### Características

- Certificado FSC™ C134279
- Suspenso
- Com uma porta
- Porta com mecanismo de amortecimento
- Lado de fixação à esquerda ou à direita
- Resistente à humidade
- Fornecido pré-montado

Ref <sup>a</sup>	Cor / superfície	B [cm]	H [cm]	T [cm]	UMV1 [ud.]	EUR/ud.
<b>Largura de lavatório: 40 cm</b>						
500.502.01.1	Branco / Pintado alto-brilho	38	52,5	26,5	1	442,00
500.502.00.1 *	Bege acinzentado / Pintado mate	38	52,5	26,5	1	435,80
500.502.43.1	Cinzeno scultura / Melamina estrutura madeira	38	52,5	26,5	1	405,50

\* Produção por encomenda

#### Combinável

- Lava-mãos Geberit Xenos<sup>2</sup> → pág. N/A
- Espelho iluminado Geberit Xenos<sup>2</sup>

#### Acessórios complementares

- Visão geral de acessórios complementares – mobiliário de casa de banho Geberit Xenos<sup>2</sup> → pág. 66

### Móvel Geberit Xenos<sup>2</sup> para lavatório, com uma gaveta

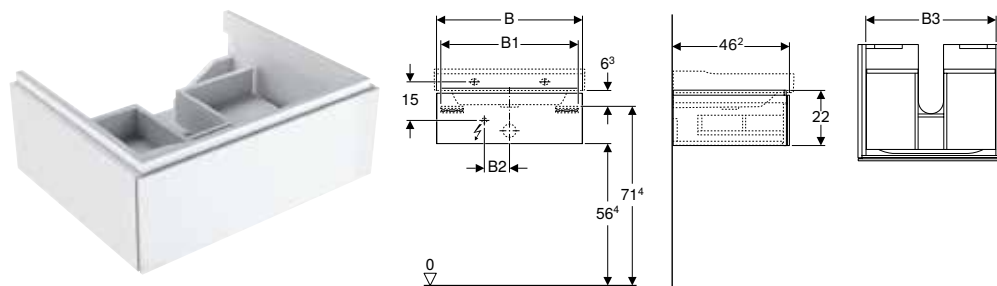

#### Dados técnicos

Nível de proteção	IP21
Classe de proteção	II
Voltagem nominal	230 V AC
Frequência da rede	50 Hz
Corrente	12 V DC
Material	Painel de aglomerado de madeira de alta densidade
Carga máxima da gaveta	30 kg
Cor da luz	3000 K

#### Características

- Certificado FSC™ C134279
- Suspenso
- Com uma gaveta
- Mecanismo Push-to-open para abrir
- Gaveta com tapete antiderrapante
- Gaveta com luz LED
- Resistente à humidade
- Fornecido pré-montado

#### Fornecimento

- Material de fixação

Ref <sup>a</sup>	Cor / superfície	B [cm]	B1 [cm]	B2 [cm]	B3 [cm]	H [cm]	T [cm]	Consumo de energia [W]	Fluxo luminoso [lm]	UMV1 [ud.]	EUR/ud.
<b>Largura de lavatório: 60 cm</b>											
500.505.01.1	Branco / Pintado alto-brilho	58	54,6	10	51,6	22	46,2	2,25	270	1	551,80
500.505.00.1 *	Bege acinzentado / Pintado mate	58	54,6	10	51,6	22	46,2	2,25	270	1	543,90
500.505.43.1	Cinzeno scultura / Melamina estrutura madeira	58	54,6	10	51,6	22	46,2	2,25	270	1	506,30

\* Produção por encomenda

Ref <sup>a</sup>	Cor / superfície	B [cm]	B1 [cm]	B2 [cm]	B3 [cm]	H [cm]	T [cm]	Consumo de energia [W]	Fluxo luminoso [lm]	UMV1 [ud.]	EUR/ud.
<b>Largura de lavatório: 90 cm</b>											
500.508.01.1	Branco / Pintado alto-brilho	88	84,6	23	81,6	22	46,2	3,75	450	1	671,40
500.508.00.1 *	Bege acinzentado / Pintado mate	88	84,6	23	81,6	22	46,2	3,75	450	1	661,90
500.508.43.1	Cinzeno scultura / Melamina estrutura madeira	88	84,6	23	81,6	22	46,2	3,75	450	1	617,00

\* Produção por encomenda

#### Combinável

- Lavatório Geberit Xeno<sup>2</sup> → pág. N/A
- Espelho iluminado Geberit Xeno<sup>2</sup> com iluminação direta e indireta

#### Acessórios complementares

- Visão geral de acessórios complementares – mobiliário de casa de banho Geberit Xeno<sup>2</sup> → pág. 66

## Móvel inferior Geberit Xeno<sup>2</sup> para lavatório, com duas gavetas

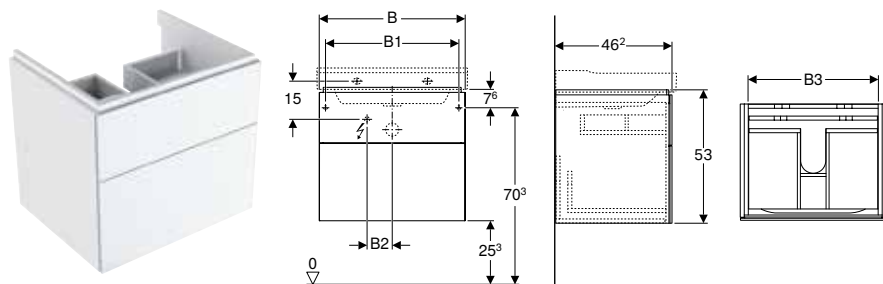

#### Dados técnicos

Nível de proteção	IP21
Classe de proteção	II
Voltagem nominal	230 V AC
Frequência da rede	50 Hz
Corrente	12 V DC
Material	Painel de aglomerado de madeira de alta densidade
Carga máxima da gaveta	30 kg
Cor da luz	3000 K

#### Fornecimento

- Material de fixação

#### Características

- Certificado FSC™ C134279
- Suspenso
- Com duas gavetas
- Mecanismo Push-to-open para abrir
- Gaveta com tapete antiderrapante
- Gaveta com luz LED
- Resistente à humidade
- Fornecido pré-montado

Ref <sup>a</sup>	Cor / superfície	B [cm]	B1 [cm]	B2 [cm]	B3 [cm]	H [cm]	T [cm]	Consumo de energia [W]	Fluxo luminoso [lm]	UMV1 [ud.]	EUR/ud.
<b>Largura de lavatório: 60 cm</b>											
500.506.01.1	Branco / Pintado alto-brilho	58	53	10	51,6	53	46,2	2,25	270	1	782,10
500.506.00.1 *	Bege acinzentado / Pintado mate	58	53	10	51,6	53	46,2	2,25	270	1	770,90
500.506.43.1	Cinzeno scultura / Melamina estrutura madeira	58	53	10	51,6	53	46,2	2,25	270	1	718,00

#### Largura de lavatório: 90 cm

500.509.01.1	Branco / Pintado alto-brilho	88	83	23	81,6	53	46,2	3,75	450	1	1011,60
500.509.00.1 *	Bege acinzentado / Pintado mate	88	83	23	81,6	53	46,2	3,75	450	1	997,20
500.509.43.1	Cinzeno scultura / Melamina estrutura madeira	88	83	23	81,6	53	46,2	3,75	450	1	929,40

\* Produção por encomenda

#### Combinável

- Lavatório Geberit Xeno<sup>2</sup> → pág. N/A
- Espelho iluminado Geberit Xeno<sup>2</sup> com iluminação direta e indireta

#### Acessórios complementares

- Visão geral de acessórios complementares – mobiliário de casa de banho Geberit Xeno<sup>2</sup> → pág. 66

## Móvel Geberit Xenos<sup>2</sup> para lavatório com superfície de apoio, com uma gaveta

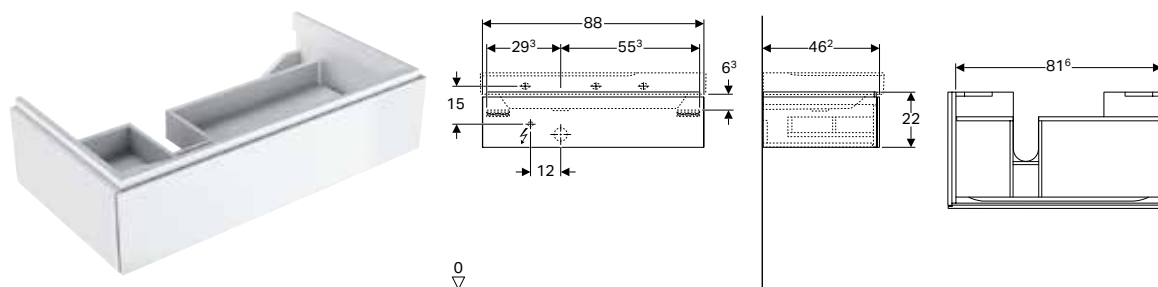

### Dados técnicos

Nível de proteção	IP21
Classe de proteção	II
Voltagem nominal	230 V AC
Frequência da rede	50 Hz
Corrente	12 V DC
Consumo de energia	3,75 W
Material	Painel de aglomerado de madeira de alta densidade
Carga máxima da gaveta	30 kg
Cor da luz	3000 K

### Fornecimento

- Material de fixação

### Características

- Certificado FSC™ C134279
- Suspenso
- Com uma gaveta
- Mecanismo Push-to-open para abrir
- Com superfície de apoio
- Gaveta com tapete antiderrapante
- Gaveta com luz LED
- Resistente à humidade
- Fornecido pré-montado

Ref <sup>a</sup>	Cor / superfície	B [cm]	Largura de lavatório [cm]	H [cm]	T [cm]	UMV1 [ud.]	EUR/ud.
<b>Recorte de sifão: À direita</b>							
500.514.01.1	Branco / Pintado alto-brilho	88	90	22	46,2	1	671,40
500.514.00.1 *	Bege acinzentado / Pintado mate	88	90	22	46,2	1	661,90
500.514.43.1	Cinzeno scultura / Melamina estrutura madeira	88	90	22	46,2	1	617,00
<b>Recorte de sifão: À esquerda</b>							
500.513.01.1	Branco / Pintado alto-brilho	88	90	22	46,2	1	671,40
500.513.00.1 *	Bege acinzentado / Pintado mate	88	90	22	46,2	1	661,90
500.513.43.1	Cinzeno scultura / Melamina estrutura madeira	88	90	22	46,2	1	617,00

\* Produção por encomenda

### Combinável

- Lavatório Geberit Xenos<sup>2</sup> com superfície de apoio → pág. N/A
- Espelho iluminado Geberit Xenos<sup>2</sup> com iluminação direta e indireta

### Acessórios complementares

- Visão geral de acessórios complementares – mobiliário de casa de banho Geberit Xenos<sup>2</sup> → pág. 66

## Móvel Geberit Xeno<sup>2</sup> para lavatório com superfície de apoio, com duas gavetas

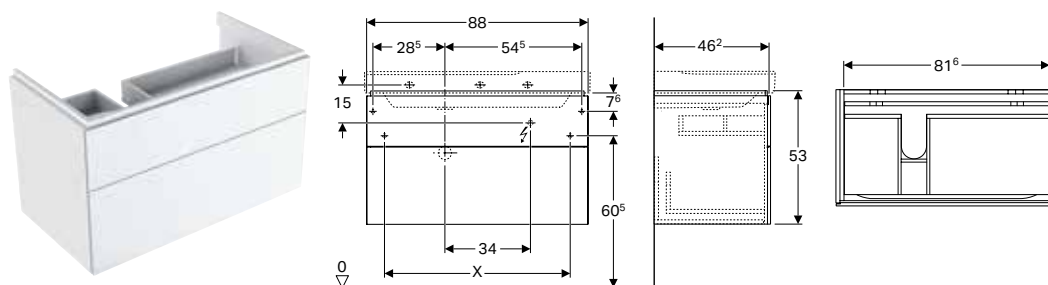

### Dados técnicos

Nível de proteção	IP21
Classe de proteção	II
Voltagem nominal	230 V AC
Frequência da rede	50 Hz
Corrente	12 V DC
Consumo de energia	3,75 W
Material	Painel de aglomerado de madeira de alta densidade
Carga máxima da gaveta	30 kg
Cor da luz	3000 K

### Fornecimento

- Material de fixação

### Características

- Certificado FSC™ C134279
- Suspenso
- Com duas gavetas
- Mecanismo Push-to-open para abrir
- Gaveta com tapete antiderrapante
- Gaveta com luz LED
- Resistente à humidade
- Fornecido pré-montado

Ref <sup>a</sup>	Cor / superfície	B [cm]	Largura de lavatório [cm]	H [cm]	T [cm]	Fluxo luminoso [lm]	UMV1 [ud.]	EUR/ud.
<b>Recorte de sifão: À direita</b>								
500.516.01.1	Branco / Pintado alto-brilho	88	90	53	46,2	450	1	1011,60
500.516.00.1 *	Bege acinzentado / Pintado mate	88	90	53	46,2	450	1	997,20
500.516.43.1	Cinzeno scultura / Melamina estrutura madeira	88	90	53	46,2	450	1	1072,90
<b>Recorte de sifão: À esquerda</b>								
500.515.01.1	Branco / Pintado alto-brilho	88	90	53	46,2	450	1	1011,60
500.515.00.1 *	Bege acinzentado / Pintado mate	88	90	53	46,2	450	1	997,20
500.515.43.1	Cinzeno scultura / Melamina estrutura madeira	88	90	53	46,2	450	1	929,40

\* Produção por encomenda

### Combinável

- Lavatório Geberit Xeno<sup>2</sup> com superfície de apoio → pág. N/A
- Espelho iluminado Geberit Xeno<sup>2</sup> com iluminação direta e indireta

### Acessórios complementares

- Visão geral de acessórios complementares – mobiliário de casa de banho Geberit Xeno<sup>2</sup> → pág. 66



**Móvel inferior para lavatório Geberit Xenos<sup>2</sup> com uma largura a partir de 120 cm, com duas gavetas**

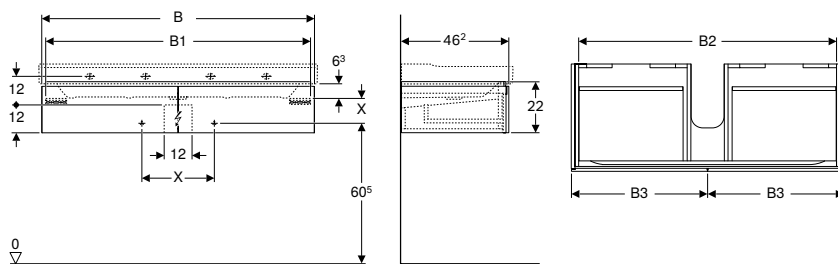

**Dados técnicos**

Nível de proteção	IP21
Classe de protecção	II
Voltagem nominal	230 V AC
Frequência da rede	50 Hz
Corrente	12 V DC
Consumo de energia	4 W
Material	Painel de aglomerado de madeira de alta densidade
Carga máxima da gaveta	30 kg
Cor da luz	3000 K

**Fornecimento**

- Material de fixação

**Características**

- Certificado FSC™ C134279
- Suspenso
- Com duas gavetas
- Mecanismo Push-to-open para abrir
- Gaveta com tapete antiderrapante
- Gaveta com luz LED
- Resistente à humidade
- Fornecido pré-montado

Ref <sup>a</sup>	Cor / superfície	B [cm]	B1 [cm]	B2 [cm]	B3 [cm]	H [cm]	T [cm]	Fluxo luminoso [lm]	UMV1 [ud.]	EUR/ud.
<b>Largura de lavatório: 120 cm</b>										
500.517.01.1	Branco / Pintado alto-brilho	117,4	114	111	58,5	22	46,2	480	1	846,40
500.517.00.1 *	Bege acinzentado / Pintado mate	117,4	114	111	58,5	22	46,2	480	1	834,30
500.517.43.1	Cinzento scultura / Melamina estrutura madeira	117,4	114	111	58,5	22	46,2	480	1	777,70

\* Produção por encomenda

**Combinável**

- Lavatório Geberit Xenos<sup>2</sup> → pág. N/A
- Espelho iluminado Geberit Xenos<sup>2</sup> com iluminação direta e indireta

**Acessórios complementares**

- Visão geral de acessórios complementares – mobiliário de casa de banho Geberit Xenos<sup>2</sup> → pág. 66

## Móvel Geberit Xeno<sup>2</sup> para lavatório com largura a partir de 120 cm, com quatro gavetas

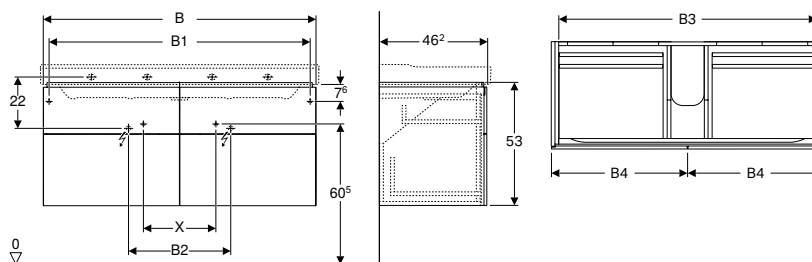

### Dados técnicos

Nível de proteção	IP21
Classe de proteção	II
Voltagem nominal	230 V AC
Frequência da rede	50 Hz
Corrente	12 V DC
Consumo de energia	4 W
Material	Painel de aglomerado de madeira de alta densidade
Carga máxima da gaveta	30 kg
Cor da luz	3000 K

### Fornecimento

- Material de fixação

### Características

- Certificado FSC™ C134279
- Suspenso
- Com quatro gavetas
- Mecanismo Push-to-open para abrir
- Gaveta com tapete antiderrapante
- Gaveta com luz LED
- Resistente à humidade
- Fornecido pré-montado

Ref <sup>a</sup>	Cor / superfície	B [cm]	B1 [cm]	B2 [cm]	B3 [cm]	B4 [cm]	H [cm]	T [cm]	Fluxo luminoso [lm]	UMV1 [ud.]	EUR/ud.
------------------	------------------	-----------	------------	------------	------------	------------	-----------	-----------	------------------------	---------------	---------

### Largura de lavatório: 120 cm

500.518.01.1	Branco / Pintado alto-brilho	117,4	112,4	44	111	58,5	53	46,2	480	1	1287,50
500.518.00.1 *	Bege acinzentado / Pintado mate	117,4	112,4	44	111	58,5	53	46,2	480	1	1269,20
500.518.43.1	Cinzento scultura / Melamina estrutura madeira	117,4	112,4	44	111	58,5	53	46,2	480	1	1186,60

\* Produção por encomenda

### Combinável

- Lavatório Geberit Xeno<sup>2</sup> → pág. N/A
- Espelho iluminado Geberit Xeno<sup>2</sup> com iluminação direta e indireta

### Acessórios complementares

- Visão geral de acessórios complementares – mobiliário de casa de banho Geberit Xeno<sup>2</sup> → pág. 66

## Armários laterais

### Armário alto Geberit Xenos<sup>2</sup> com uma porta e espelho interior

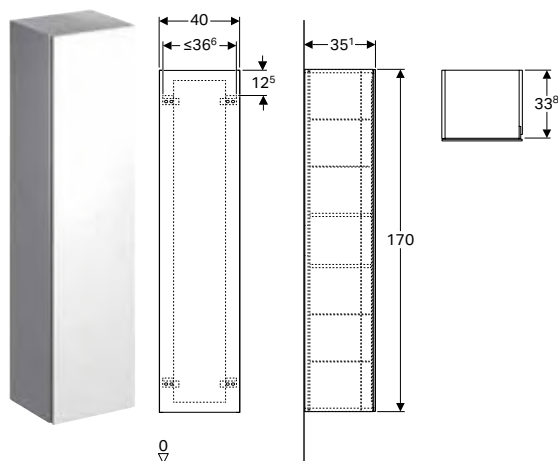

#### Dados técnicos

Material	Painel de aglomerado de madeira de alta densidade
----------	---

#### Fornecimento

- 4 prateleiras deslocáveis
- Material de fixação

#### Características

- Certificado FSC™ C134279
- Suspenso
- Com uma porta
- Porta com mecanismo de amortecimento
- Com duas prateleiras fixas
- Com quatro prateleiras deslocáveis
- Lado de fixação à esquerda ou à direita
- Resistente à humidade
- Espelho no lado interior da porta
- Fornecido pré-montado

Ref <sup>a</sup>	Cor / superfície	B [cm]	H [cm]	T [cm]	UMV1 [ud.]	EUR/ud.
500.503.01.1	Branco / Pintado alto-brilho	40	170	35,1	1	901,90
500.503.00.1 *	Bege acinzentado / Pintado mate	40	170	35,1	1	889,00
500.503.43.1	Cinzento scultura / Melamina estrutura madeira	40	170	35,1	1	827,60

\* Produção por encomenda

#### Acessórios complementares

- Visão geral de acessórios complementares – mobiliário de casa de banho Geberit Xenos<sup>2</sup> → pág. 59

### Armário lateral Geberit Xenos<sup>2</sup> com uma gaveta

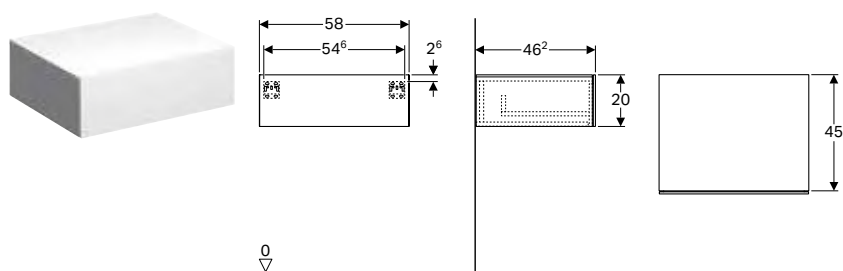

#### Dados técnicos

Material	Painel de aglomerado de madeira de alta densidade
----------	---

#### Fornecimento

- Material de fixação

#### Características

- Certificado FSC™ C134279
- Suspenso
- Com uma gaveta
- Mecanismo Push-to-open para abrir
- Resistente à humidade
- Fornecido pré-montado

Ref <sup>a</sup>	Cor / superfície	B [cm]	H [cm]	T [cm]	UMV1 [ud.]	EUR/ud.
500.507.01.1	Branco / Pintado alto-brilho	58	20	46,2	1	643,80
500.507.00.1 *	Bege acinzentado / Pintado mate	58	20	46,2	1	634,60
500.507.43.1	Cinzento scultura / Melamina estrutura madeira	58	20	46,2	1	593,90

\* Produção por encomenda

#### Acessórios complementares

- Visão geral de acessórios complementares – mobiliário de casa de banho Geberit Xenos<sup>2</sup> → pág. 66

## Armário lateral Geberit Xenos<sup>2</sup> com duas gavetas

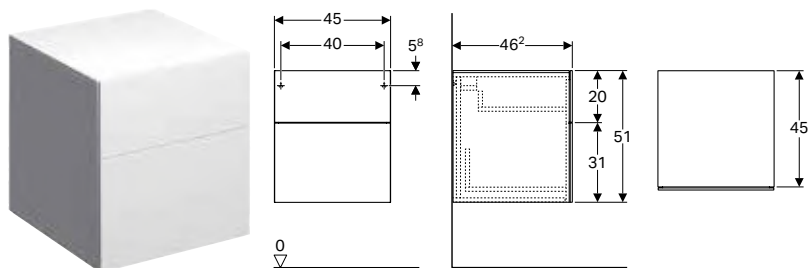

### Dados técnicos

Material	Painel de aglomerado de madeira de alta densidade
----------	---

### Fornecimento

- Material de fixação

### Características

- Certificado FSC™ C134279
- Suspenso
- Com duas gavetas
- Mecanismo Push-to-open para abrir
- Resistente à humidade
- Fornecido pré-montado

Ref <sup>a</sup>	Cor / superfície	B [cm]	H [cm]	T [cm]	UMV1 [ud.]	EUR/ud.
500.504.01.1	Branco / Pintado alto-brilho	45	51	46,2	1	735,80
500.504.00.1*	Bege acinzentado / Pintado mate	45	51	46,2	1	814,40
500.504.43.1	Cinzento scultura / Melamina estrutura madeira	45	51	46,2	1	676,80

\* Produção por encomenda

### Acessórios complementares

- Visão geral de acessórios complementares – mobiliário de casa de banho Geberit Xenos<sup>2</sup> → pág. 66

## Espelhos

### Espelho iluminado Geberit Xenos<sup>2</sup>

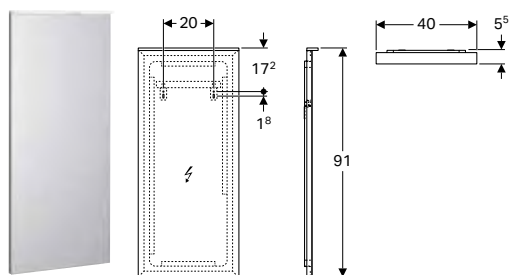

### Dados técnicos

Nível de proteção	IP44
Classe de proteção	I
Voltagem nominal	100–230 V AC
Frequência da rede	50 / 60 Hz
Corrente	12 V DC
Tensão de saída	12 V DC
Consumo de energia	9,4 W
Material	Vidro
Cor da luz	4200 K

### Características

- Iluminação LED
- Parte de trás aquecida para evitar o embaçamento do espelho
- Interruptor com sensor de toque
- Regulável

Ref <sup>a</sup>	Cor / superfície	B [cm]	B1 [cm]	H [cm]	T [cm]	Fluxo luminoso [lm]	UMV1 [ud.]	EUR/ud.
500.520.00.1	Alumínio escovado	40	20	91	5,5	975	1	653,70

## Espelho iluminado Geberit Xeno<sup>2</sup> com iluminação direta e indireta

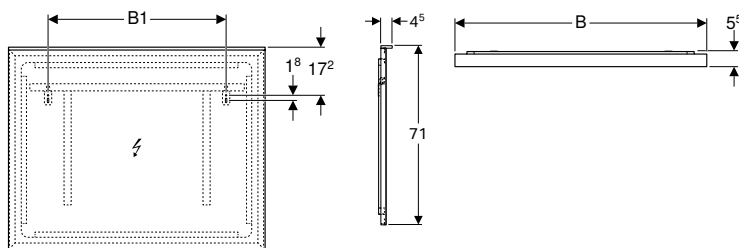

### Dados técnicos

Nível de proteção	IP44
Classe de proteção	I
Voltagem nominal	100–230 V AC
Frequência da rede	50 / 60 Hz
Corrente	12 V DC
Tensão de saída	12 V DC
Material	Vidro
Cor da luz	4200 K

### Características

- Iluminação LED
- Iluminação direta e indireta
- Iluminação direta, regulável
- Parte de trás aquecida para evitar o embaciamento do espelho
- Interruptor com sensor de toque

Ref <sup>a</sup>	Cor / superfície	B1 [cm]	H [cm]	T [cm]	Consumo de energia [W]	Fluxo luminoso [lm]	Fluxo luminoso indireto [lm]	UMV1 [ud.]	EUR/ud.
<b>B / Largura: 60 cm</b>									
500.521.00.1	Alumínio escovado	32,5	71	5,5	47,5	1495	1540	1	709,10
<b>B / Largura: 90 cm</b>									
500.522.00.1	Alumínio escovado	62,5	71	5,5	72,7	2275	1960	1	800,90
<b>B / Largura: 120 cm</b>									
500.519.00.1	Alumínio escovado	71,5	71	5,5	87,2	3055	2380	1	827,60
<b>B / Largura: 140 cm</b>									
500.203.00.1	Alumínio escovado	91,5	71	5,5	98,6	3575	2660	1	889,00
<b>B / Largura: 160 cm</b>									
500.204.00.1	Alumínio escovado	91,5	71	5,5	108	4095	2940	1	1056,20

## Acessórios complementares

### Acessório de gavetas Geberit Xeno<sup>2</sup>, divisão em H, para gaveta superior

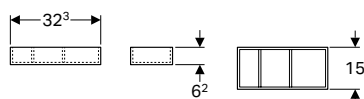

### Campos de aplicação

- Para móveis de lavatório e armários laterais

### Características

- Certificado FSC™ C134279
- Divisão em H

### Dados técnicos

Material	Painel de aglomerado de madeira de alta densidade
----------	---

Ref <sup>a</sup>	Cor / superfície	B [cm]	H [cm]	T [cm]	UMV1 [ud.]	EUR/ud.
500.526.00.1	Cinza scultura / Melamina estrutura madeira	32,3	6,2	15	1	78,30

### Acessório de gavetas Geberit Xeno<sup>2</sup>, divisão em T, para gaveta superior

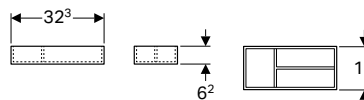

### Campos de aplicação

- Para móveis de lavatório e armários laterais

### Características

- Certificado FSC™ C134279
- Divisão em T

### Dados técnicos

Material	Painel de aglomerado de madeira de alta densidade
----------	---

Ref <sup>a</sup>	Cor / superfície	B [cm]	H [cm]	T [cm]	UMV1 [ud.]	EUR/ud.
500.525.00.1	Cinza scultura / Melamina estrutura madeira	32,3	6,2	15	1	74,20

## Acessório de gavetas Geberit Xeno<sup>2</sup>, divisão em H, para gaveta inferior

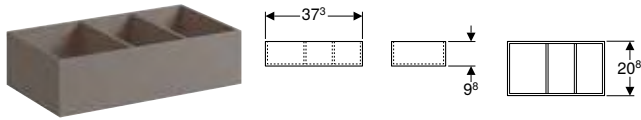

### Campos de aplicação

- Para móveis de lavatório e armários laterais

### Características

- Certificado FSC™ C134279
- Divisão em H

### Dados técnicos

Material	Painel de aglomerado de madeira de alta densidade
----------	---

Ref <sup>a</sup>	Cor / superfície	B [cm]	H [cm]	T [cm]	UMV1 [ud.]	EUR/ud.
500.527.00.1	Cinzeno scultura / Melamina estrutura madeira	37,3	9,8	20,8	1	78,60

## Estante de vidro Geberit Xeno<sup>2</sup>

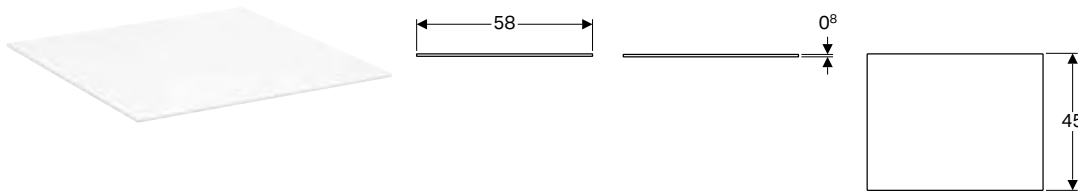

### Campos de aplicação

- Para armários laterais Geberit Xeno<sup>2</sup> com uma gaveta

### Dados técnicos

Material	Vidro
----------	-------

Ref <sup>a</sup>	B [cm]	H [cm]	T [cm]	UMV1 [ud.]	EUR/ud.
500.524.00.1	58	0,8	45	1	98,10

## Estante de vidro Geberit Xeno<sup>2</sup>

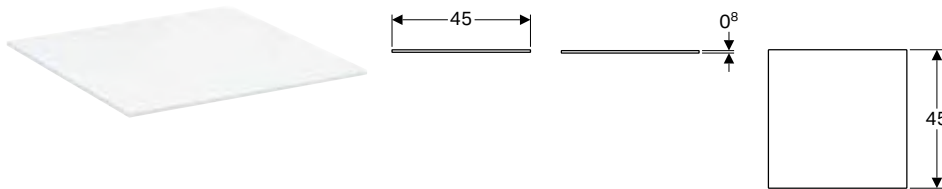

### Campos de aplicação

- Para armários laterais Geberit Xeno<sup>2</sup> com duas gavetas

### Dados técnicos

Material	Vidro
----------	-------

Ref <sup>a</sup>	B [cm]	H [cm]	T [cm]	UMV1 [ud.]	EUR/ud.
500.523.00.1	45	0,8	45	1	58,10

## Sanitas

### Sanitas suspensas

#### Sanita suspensa de fundo profundo Geberit Xenos<sup>2</sup>, forma fechada, Rimfree

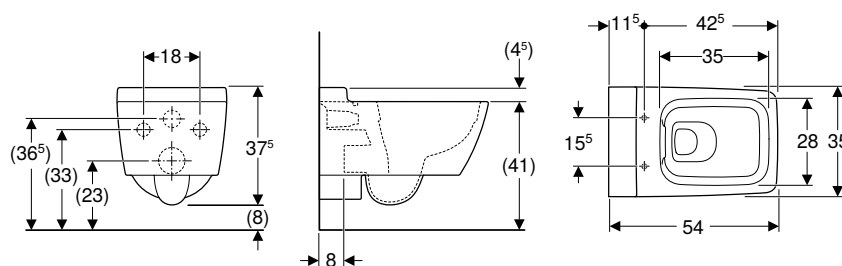

#### Campos de aplicação

- Para autoclismos de interior
- Para sistemas de descarga por pressão

#### Dados técnicos

Material	Cerâmica
----------	----------

#### Fornecimento

- Material de fixação

#### Características

- Suspenso
- Rimfree
- Fixação fácil através da fixação à parede Geberit da série EFF3 para sanita
- Série 1, volume total 6 / 5 l, conforme EN 997
- Série 2 conforme EN 997
- Funciona com descargas de 4,5 l
- Forma fechada
- Fixação oculta

Ref <sup>a</sup>	Cor / superfície	B [cm]	H [cm]	T [cm]	UMV1 [ud.]	EUR/ud.
500.500.01.1	Branco / KeraTect	35	37,5	54	1	497,40

#### A encomendar adicionalmente

- Tampo de sanita

#### Combinável

- Tampo de sanita Geberit Xenos<sup>2</sup>



- Para a montagem é necessário um tubo de ligação comprido

## Tamos de sanita

#### Tampo de sanita Geberit Xenos<sup>2</sup>

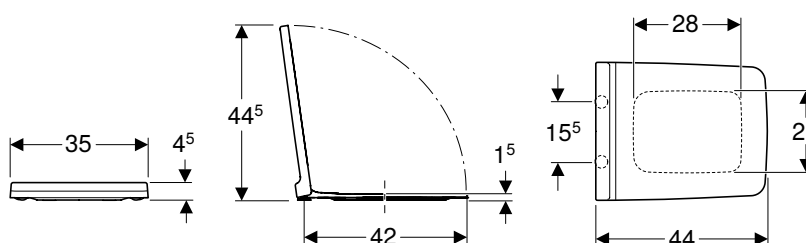

#### Dados técnicos

Material	Duroplast
Fastening distance	15,5 cm

#### Características

- Tampo de sanita sobreposta

Ref <sup>a</sup>	Cor / superfície	Dobradiças de fixação rápida	Abaixamento automático	Fixação	Material de dobradiça	UMV1 [ud.]	EUR/ud.
500.537.01.1	Branco / Brilhante	Não	Sim	De cima	Latão cromado	1	192,90
500.833.01.1	Branco / Brilhante	Sim	Sim	De cima	Latão cromado	1	195,60

#### Combinável

- Sanita suspensa de fundo profundo Geberit Xenos<sup>2</sup>, forma fechada, Rimfree

# Bidés

## Bidés suspensos

### Bidé suspenso Geberit Xeno<sup>2</sup> com forma fechada

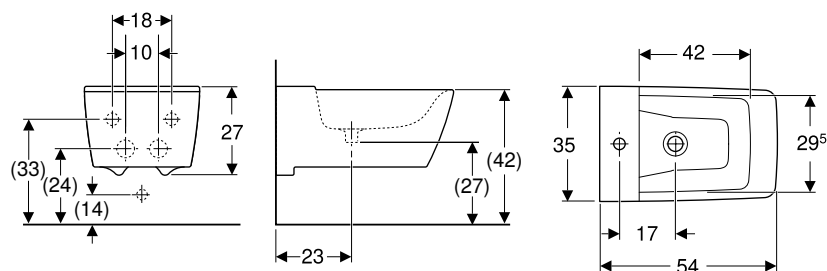

#### Campos de aplicação

- Com um furo para torneira, com tubos de ligação flexíveis

#### Dados técnicos

Material	Cerâmica
----------	----------

#### Fornecimento

- Material de fixação

#### Características

- Suspenso
- Ligação ao abastecimento de água oculta
- Fixação fácil através da fixação à parede Geberit da série EFF3 para bidé
- Adequado para válvula de lavatório Clou
- Forma fechada
- Fixação oculta

Ref <sup>a</sup>	Cor / superfície	Trop-plein	B [cm]	H [cm]	T [cm]	UMV1 [ud.]	EUR/ud.
500.501.01.1	Branco / KeraTect	Sem	35	23,5	54	1	432,90

#### Acessórios complementares

- Válvula de lavatório Geberit Clou com acionamento de alavanca
- Tampa de válvula Geberit para válvula de drenagem com saída livre
- Válvula de drenagem Geberit com saída livre e cobertura da válvula















# Geberit Acanto

<b>Lavatórios.....</b>	<b>76</b>
Visão geral da gama de produtos – lavatórios e móveis de lavatório Geberit Acanto .....	77
Lava-mãos .....	80
Lavatórios.....	81
Lavatórios duplos .....	85
Lavatórios para móvel.....	85
<b>Móveis de casa de banho.....</b>	<b>86</b>
Visão geral de acessórios complementares – mobiliário de casa de banho Geberit Acanto .....	86
Móveis de lavatório.....	88
Armários laterais .....	93
Móveis com espelho .....	97
Outros móveis .....	98
Acessórios complementares.....	99
<b>Sanitas.....</b>	<b>100</b>
Visão geral de acessórios complementares – sanitas cerâmicas Geberit Acanto em conjugação com tubos de ligação .....	100
Sanitas suspensas .....	100
Sanitas ao chão, elevadas .....	101
Tampos de sanita .....	101
<b>Bidés .....</b>	<b>102</b>
Bidés suspensos .....	102
Bidés ao chão .....	102

## Lavatórios



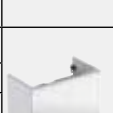

### Visão geral da gama de produtos – lavatórios e móveis de lavatório Geberit Acanto

Geberit Portugal, Versão: novembro 2022

		Lava-mãos						
		Lava-mãos Geberit Acanto, furo para torneira à direita	Lava-mãos Geberit Acanto	Lavatório Geberit Acanto	Lavatório Geberit Acanto	Lavatório Geberit Acanto com superfície de apoio	Lavatório Geberit Acanto com superfície de apoio	
		40 cm	45 cm	60 cm	65 cm	75 cm	90 cm	
Branco, furo para torneira ao centro, trop-plein visível			500.636.01.2	500.620.01.2	500.621.01.2	500.622.01.2	500.623.01.2	
Branco, sem furo para torneira, trop-plein visível							500.624.01.2	
Branco, furo para torneira ao centro, trop-plein tapado								
Branco, furo para torneira à direita, sem trop-plein		500.635.01.2						
Branco, furo para torneira à esquerda e à direita, trop-plein visível								
Branco, furo para torneira à esquerda e à direita, sem trop-plein								
								
		→ pág. 80	→ pág. 80	→ pág. 81	→ pág. 81	→ pág. 82	→ pág. 82	
<b>Largura do lavatório 40 cm</b>								
Móvel inferior Geberit Acanto para lava-mãos, com uma porta e sifão	500.607.01.2		Branco	→ pág. 88	✓			
	500.607.16.1		Preto	→ pág. 88	✓			
	500.607.JK.2		Lava	→ pág. 88	✓			
	500.607.JL.2		Cinzeno areia	→ pág. 88	✓			
<b>Largura do lavatório 45 cm</b>								
Móvel inferior Geberit Acanto para lava-mãos, com uma porta e sifão	500.608.01.2		Branco	→ pág. 88		✓		
	500.608.16.1		Preto	→ pág. 88		✓		
	500.608.JK.2		Lava	→ pág. 88		✓		
	500.608.JL.2		Cinzeno areia	→ pág. 88		✓		
<b>Largura do lavatório 60 cm</b>								
Móvel inferior Geberit Acanto para lavatório, com uma gaveta, uma gaveta interior e sifão	500.609.01.2		Branco	→ pág. 89			✓	
	500.609.16.1		Preto	→ pág. 89		✓		
	500.609.JK.2		Lava	→ pág. 89		✓		
	500.609.JL.2		Cinzeno areia	→ pág. 89		✓		
Móvel inferior para lavatório Geberit Acanto, com uma gaveta e uma gaveta interior, compacta, com sifão	500.614.01.2		Branco	→ pág. 90				
	500.614.16.1		Preto	→ pág. 90				
	500.614.JK.2		Lava	→ pág. 90				
	500.614.JL.2		Cinzeno areia	→ pág. 90				
<b>Largura do lavatório 65 cm</b>								
Móvel inferior Geberit Acanto para lavatório, com uma gaveta, uma gaveta interior e sifão	500.610.01.2		Branco	→ pág. 89			✓	
	500.610.16.1		Preto	→ pág. 89		✓		
	500.610.JK.2		Lava	→ pág. 89		✓		
	500.610.JL.2		Cinzeno areia	→ pág. 89		✓		
<b>Largura do lavatório 75 cm</b>								
Móvel inferior Geberit Acanto para lavatório, com uma gaveta, uma gaveta interior e sifão	500.611.01.2		Branco	→ pág. 89			✓	
	500.611.16.1		Preto	→ pág. 89		✓		
	500.611.JK.2		Lava	→ pág. 89		✓		
	500.611.JL.2		Cinzeno areia	→ pág. 89		✓		
Móvel inferior para lavatório Geberit Acanto, com uma gaveta e uma gaveta interior, compacta, com sifão	500.615.01.2		Branco	→ pág. 90				
	500.615.16.1		Preto	→ pág. 90				
	500.615.JK.2		Lava	→ pág. 90				
	500.615.JL.2		Cinzeno areia	→ pág. 90				



Geberit Portugal, Versão: novembro 2022

					Lava-mãos						
					Lava-mãos Geberit Acanto, furo para torneira à direita	Lava-mãos Geberit Acanto	Lavatório Geberit Acanto	Lavatório Geberit Acanto	Lavatório Geberit Acanto com superfície de apoio	Lavatório Geberit Acanto com superfície de apoio	
					40 cm	45 cm	60 cm	65 cm	75 cm	90 cm	
<b>Largura do lavatório 90 cm</b>											
Móvel inferior Geberit Acanto para lavatório, com uma gaveta, uma gaveta interior e sifão	500.612.01.2		Branco	→ pág. 89						✓	
	500.612.16.1		Preto	→ pág. 89						✓	
	500.612.JK.2		Lava	→ pág. 89						✓	
	500.612.JL.2		Cinzento areia	→ pág. 89						✓	
Móvel inferior para lavatório Geberit Acanto, com uma gaveta e uma gaveta interior, compacta, com sifão	500.616.01.2		Branco	→ pág. 90							
	500.616.16.1		Preto	→ pág. 90							
	500.616.JK.2		Lava	→ pág. 90							
	500.616.JL.2		Cinzento areia	→ pág. 90							
<b>Largura do lavatório 120 cm</b>											
Móvel inferior para lavatório Geberit Acanto, com duas gavetas, duas gavetas interiores e sifão	502.355.01.2		Branco	→ pág. 92							
	502.355.JL.2		Cinzento areia	→ pág. 92							
	502.355.JK.2		Lava	→ pág. 92							
	502.355.16.1		Preto	→ pág. 92							
Móvel para lavatório duplo Geberit Acanto, com duas gavetas e sifão	500.613.01.2		Branco	→ pág. 91							
	500.613.16.1		Preto	→ pág. 91							
	500.613.JK.2		Lava	→ pág. 91							
	500.613.JL.2		Cinzento areia	→ pág. 91							

✓ Compatível

Lavatórios								Lavatórios duplos	Lavatórios para móvel		
Lavatório Geberit Acanto com superfície de apoio à direita	Lavatório Geberit Acanto	Lavatório Geberit Acanto com trop-plein oculto e acabamento	Lavatório Geberit Acanto com trop-plein oculto, superfície de apoio e acabamento	Lavatório Geberit Acanto compacto	Lavatório Geberit Acanto, compacto, com superfície de apoio	Lavatório Geberit Acanto, compacto, com superfície de apoio	Lavatório Geberit Acanto, compacto, com superfície de apoio	Lavatório duplo Geberit Acanto	Lavatório para móvel Geberit Acanto	Lavatório para móvel Geberit Acanto	Lavatório para móvel Geberit Acanto
90 cm	120 cm	60 cm	75 cm	60 cm	75 cm	90 cm		120 cm	60 cm	75 cm	90 cm
✓											✓
✓											✓
✓											✓
✓											✓
							✓				
							✓				
							✓				
							✓				
		✓									
		✓									
		✓									
		✓									
								✓			
								✓			
								✓			
								✓			

## Lava-mãos

### Lava-mãos Geberit Acanto, furo para torneira à direita

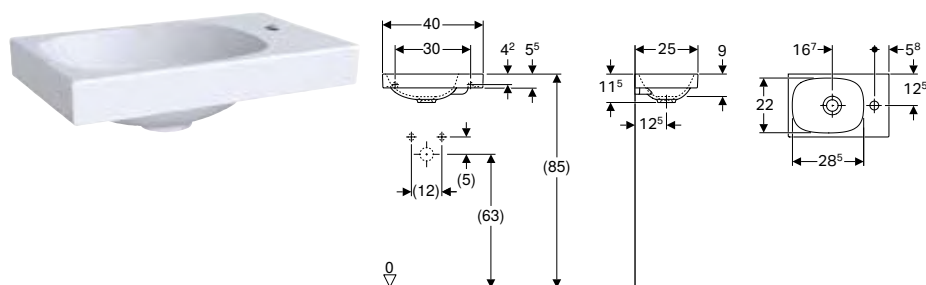

#### Dados técnicos

Material	Argila refratária fina
----------	------------------------

#### Características

- Encastrável
- Assimétrico

Ref <sup>a</sup>	Cor / superfície	Buraco de torneira	Trop-plein	H [cm]	T [cm]	UMV1 [ud.]	EUR/ud.
<b>B / Largura: 40 cm</b>							
500.635.01.2	Branco	À direita	Sem	11,5	25	1	160,30

#### Combinável

- Móvel inferior Geberit Acanto para lava-mãos, com uma porta e sifão → pág. 88

#### Acessórios complementares

- Válvula de drenagem Geberit com saída livre e cobertura da válvula
- Sifão de garrafa Geberit para lavatório, saída horizontal
- Material de fixação Geberit para lava-mãos

### Lava-mãos Geberit Acanto

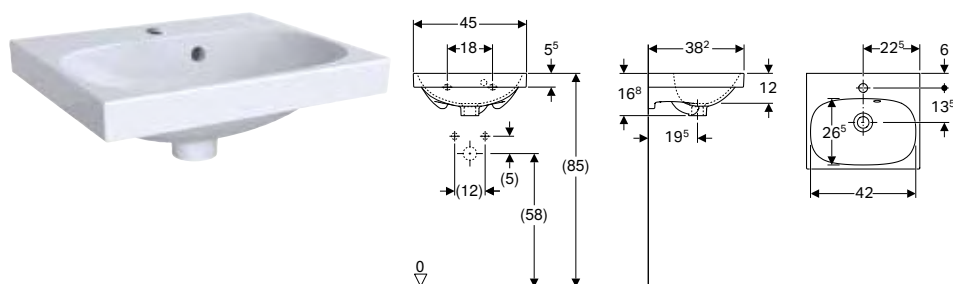

#### Dados técnicos

Material	Argila refratária fina
----------	------------------------

#### Características

- Encastrável
- Trop-plein assimétrico

Ref <sup>a</sup>	Cor / superfície	Buraco de torneira	Trop-plein	H [cm]	T [cm]	UMV1 [ud.]	EUR/ud.
<b>B / Largura: 45 cm</b>							
500.636.01.2	Branco	Ao centro	Visível	16,8	38,2	1	158,00

#### Combinável

- Móvel inferior Geberit Acanto para lava-mãos, com uma porta e sifão → pág. 88

#### Acessórios complementares

- Sifão de garrafa Geberit para lavatório, saída horizontal
- Material de fixação Geberit para lava-mãos

## Lavatórios

### Lavatório Geberit Acanto

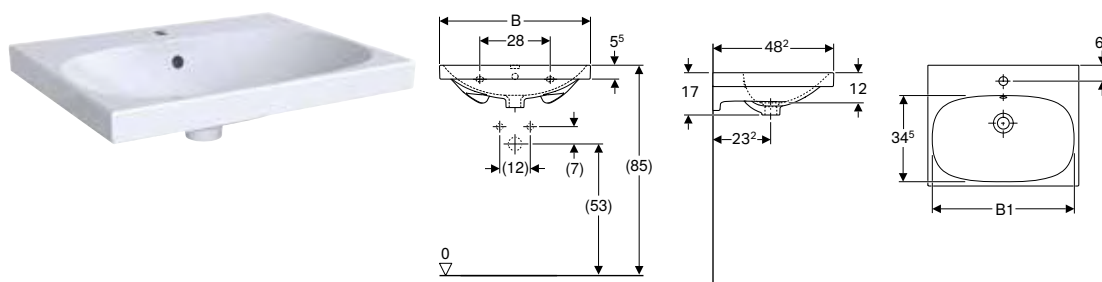

#### Dados técnicos

Material	Argila refratária fina
----------	------------------------

#### Características

- Encastrável

Refª	Cor / superfície	Buraco de torneira	Trop-plein	B1 [cm]	Largura de móvel [cm]	H [cm]	T [cm]	UMV1 [ud.]	EUR/ud.
<b>B / Largura: 60 cm</b>									
500.620.01.2	Branco	Ao centro	Visível	57	59,5	17	48,2	1	205,70
<b>B / Largura: 65 cm</b>									
500.621.01.2	Branco	Ao centro	Visível	61,5	64	17	48,2	1	209,30
<b>B / Largura: 120 cm</b>									
501.880.00.1	Branco	À esquerda e à direita	Visível	117	119	18	48,2	1	544,70
501.880.00.5 *	Branco	À esquerda e à direita	Sem	117	119	18	48,2	1	544,70
501.880.00.3 *	Branco	Sem	Visível	117	119	18	48,2	1	544,70

\* Produção por encomenda

#### Combinável

- Móvel inferior para lavatório Geberit Acanto, com duas gavetas, duas gavetas interiores e sifão → pág. 92
- Móvel inferior Geberit Acanto para lavatório, com uma gaveta, uma gaveta interior e sifão → pág. 89

#### Acessórios complementares

- Válvula de drenagem Geberit, modelo poupa-espço, versão estreita, com tampão para sifão exterior com botão de acionamento
- Sifão de garrafa Geberit para lavatório, saída horizontal
- Material de fixação Geberit para lavatório



## Lavatório Geberit Acanto com superfície de apoio

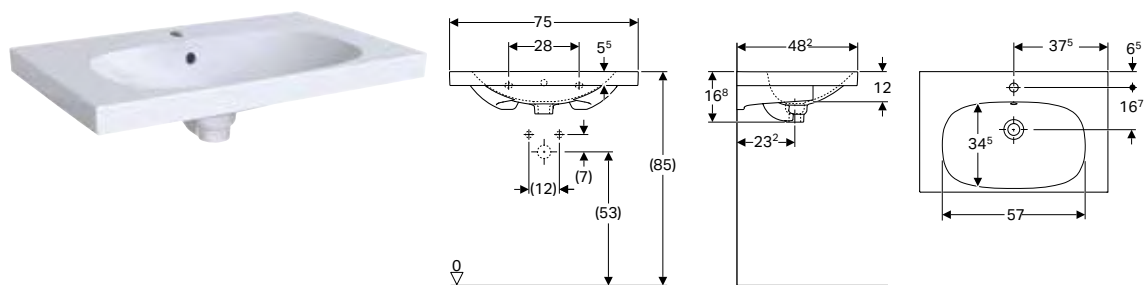

### Dados técnicos

Material	Argila refratária fina
----------	------------------------

### Características

- Encastrável

Refª	Cor / superfície	Buraco de torneira	Trop-plein	Largura de móvel [cm]	H [cm]	T [cm]	UMV1 [ud.]	EUR/ud.
<b>B / Largura: 75 cm</b>								
500.622.01.2	Branco	Ao centro	Visível	74	16,8	48,2	1	345,30
<b>B / Largura: 90 cm</b>								
500.623.01.2	Branco	Ao centro	Visível	89	16,8	48,2	1	474,70
500.624.01.2	Branco	Sem	Visível	89	16,8	48,2	1	474,70

### Combinável

- Móvel inferior Geberit Acanto para lavatório, com uma gaveta, uma gaveta interior e sifão → pág. 89

### Acessórios complementares

- Válvula de drenagem Geberit, modelo poupa-espço, versão estreita, com tampão para sifão exterior com botão de acionamento
- Sifão de garrafa Geberit para lavatório, saída horizontal
- Material de fixação Geberit para lavatório

## Lavatório Geberit Acanto com superfície de apoio à direita

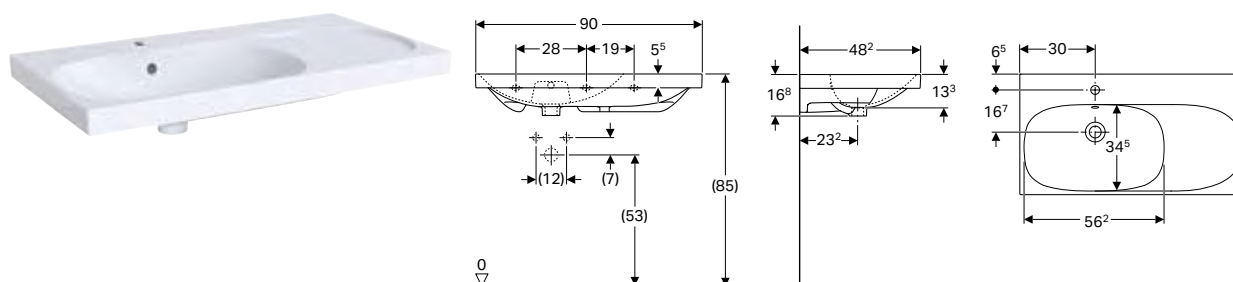

### Dados técnicos

Material	Argila refratária fina
----------	------------------------

### Características

- Encastrável
- Assimétrico

Refª	Cor / superfície	Buraco de torneira	Trop-plein	Superfície de apoio	H [cm]	T [cm]	UMV1 [ud.]	EUR/ud.
<b>B / Largura: 90 cm</b>								
500.625.01.2	Branco	Ao centro	Visível	À direita	16,8	48,2	1	575,50
500.626.01.2	Branco	Sem	Visível	À direita	16,8	48,2	1	575,50

### Combinável

- Móvel inferior Geberit Acanto para lavatório, com uma gaveta, uma gaveta interior e sifão → pág. 89

### Acessórios complementares

- Válvula de drenagem Geberit, modelo poupa-espço, versão estreita, com tampão para sifão exterior com botão de acionamento
- Sifão de garrafa Geberit para lavatório, saída horizontal
- Material de fixação Geberit para lavatório

## Lavatório Geberit Acanto com trop-plein oculto e acabamento

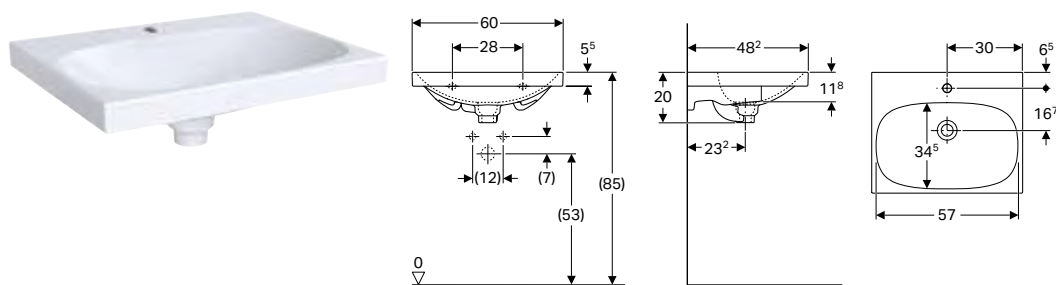

### Dados técnicos

Material	Argila refratária fina
----------	------------------------

### Fornecimento

- Tampa

### Características

- Encastrável
- Sistema trop-plein cerâmico
- Tampa cromada

Refª	Cor / superfície	Buraco de torneira	Trop-plein	Largura de móvel [cm]	H [cm]	T [cm]	UMV1 [ud.]	EUR/ud.
------	------------------	--------------------	------------	-----------------------	--------	--------	------------	---------

### B / Largura: 60 cm

500.629.01.2	Branco	Ao centro	Oculto	59,5	20	48,2	1	245,10
--------------	--------	-----------	--------	------	----	------	---	--------

### Combinável

- Móvel inferior Geberit Acanto para lavatório, com uma gaveta, uma gaveta interior e sifão → pág. 89

### Acessórios complementares

- Sifão de garrafa Geberit para lavatório, saída horizontal
- Material de fixação Geberit para lavatório

## Lavatório Geberit Acanto com trop-plein oculto, superfície de apoio e acabamento

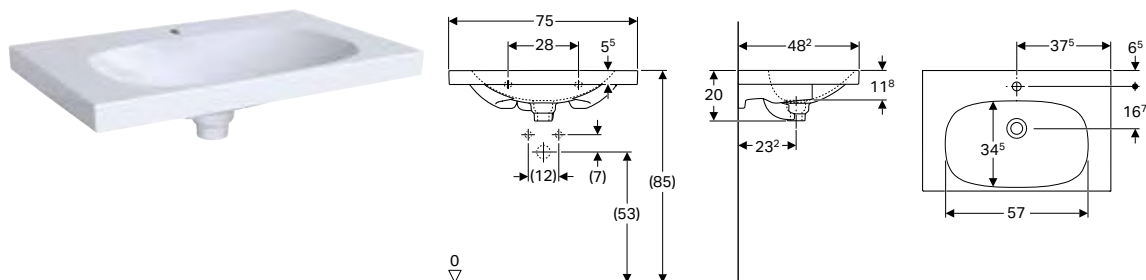

### Dados técnicos

Material	Argila refratária fina
----------	------------------------

### Fornecimento

- Tampa

### Características

- Encastrável
- Sistema trop-plein cerâmico
- Tampa cromada

Refª	Cor / superfície	Buraco de torneira	Trop-plein	Largura de móvel [cm]	H [cm]	T [cm]	UMV1 [ud.]	EUR/ud.
------	------------------	--------------------	------------	-----------------------	--------	--------	------------	---------

### B / Largura: 75 cm

500.630.01.2	Branco	Ao centro	Oculto	74	20	48,2	1	374,10
--------------	--------	-----------	--------	----	----	------	---	--------

### Combinável

- Móvel inferior Geberit Acanto para lavatório, com uma gaveta, uma gaveta interior e sifão → pág. 89

### Acessórios complementares

- Sifão de garrafa Geberit para lavatório, saída horizontal
- Material de fixação Geberit para lavatório

## Lavatório Geberit Acanto compacto

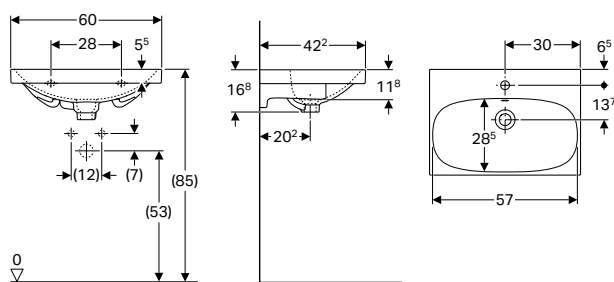

### Dados técnicos

Material	Argila refratária fina
----------	------------------------

### Características

- Encastrável
- Compacto

Ref <sup>a</sup>	Cor / superfície	Buraco de torneira	Trop-plein	Largura de móvel [cm]	H [cm]	T [cm]	UMV1 [ud.]	EUR/ud.
<b>B / Largura: 60 cm</b>								
500.631.01.2	Branco	Ao centro	Visível	59,5	16,8	42,2	1	209,00

### Combinável

- Móvel inferior para lavatório Geberit Acanto, com uma gaveta e uma gaveta interior, compacta, com sifão → pág. 90

### Acessórios complementares

- Válvula de drenagem Geberit, modelo poupa-espço, versão estreita, com tampão para sifão exterior com botão de acionamento
- Sifão de garrafa Geberit para lavatório, saída horizontal
- Material de fixação Geberit para lavatório

## Lavatório Geberit Acanto, compacto, com superfície de apoio

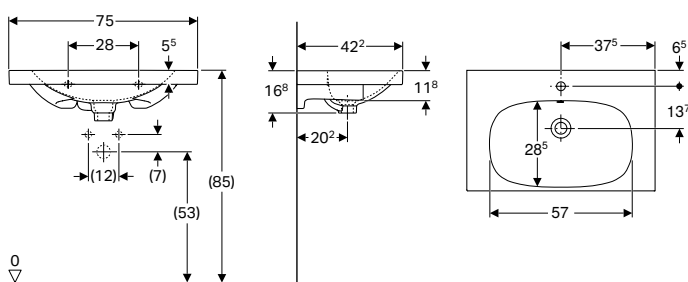

### Dados técnicos

Material	Argila refratária fina
----------	------------------------

### Características

- Encastrável
- Compacto

Ref <sup>a</sup>	Cor / superfície	Buraco de torneira	Trop-plein	Largura de móvel [cm]	H [cm]	T [cm]	UMV1 [ud.]	EUR/ud.
<b>B / Largura: 75 cm</b>								
500.632.01.2	Branco	Ao centro	Visível	74	16,8	42,2	1	374,10
<b>B / Largura: 90 cm</b>								
500.633.01.2	Branco	Ao centro	Visível	89	16,8	42,2	1	512,10
500.634.01.2	Branco	Sem	Visível	89	16,8	42,2	1	512,10

### Combinável

- Móvel inferior para lavatório Geberit Acanto, com uma gaveta e uma gaveta interior, compacta, com sifão → pág. 90

### Acessórios complementares

- Válvula de drenagem Geberit, modelo poupa-espço, versão estreita, com tampão para sifão exterior com botão de acionamento
- Sifão de garrafa Geberit para lavatório, saída horizontal
- Material de fixação Geberit para lavatório

## Lavatórios duplos

### Lavatório duplo Geberit Acanto

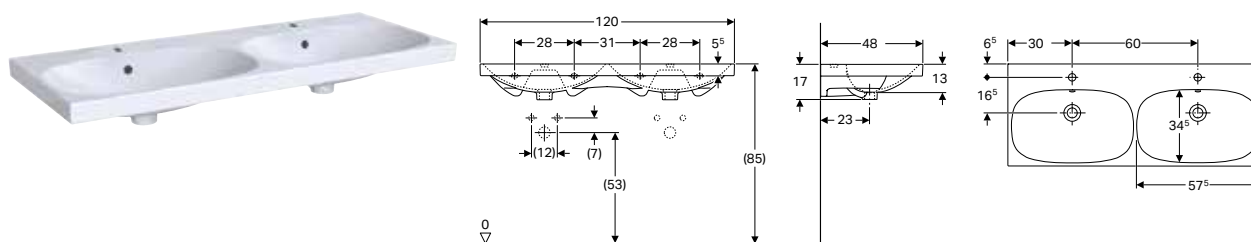

#### Dados técnicos

Material	Argila refratária fina
----------	------------------------

#### Características

- Encastrável

Refª	Cor / superfície	Buraco de torneira	Trop-plein	H [cm]	T [cm]	UMV1 [ud.]	EUR/ud.
<b>B / Largura: 120 cm</b>							
500.627.01.2	Branco	Ao centro	Visível	16,8	48,2	1	736,50
500.628.01.2	Branco	Sem	Visível	16,8	48,2	1	736,50

#### Combinável

- Móvel para lavatório duplo Geberit Acanto, com duas gavetas e sifão → pág. 91

#### Acessórios complementares

- Válvula de drenagem Geberit, modelo poupa-espaco, versão estreita, com tampão para sifão exterior com botão de acionamento
- Sifão de garrafa Geberit para lavatório, saída horizontal
- Material de fixação Geberit para lavatório

## Lavatórios para móvel

### Lavatório para móvel Geberit Acanto

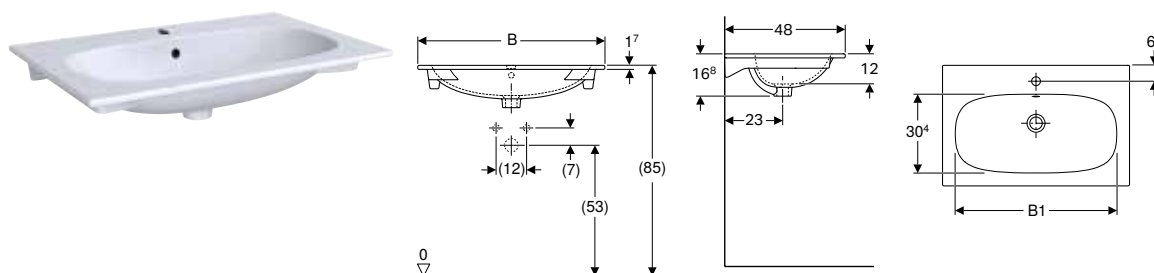

#### Campos de aplicação

- Para a montagem em móveis inferiores de lavatório

#### Características

- Bordo de design estreito

#### Dados técnicos

Material	Argila refratária fina
----------	------------------------

Refª	Cor / superfície	Buraco de torneira	Trop-plein	B1 [cm]	Largura de móvel [cm]	H [cm]	T [cm]	UMV1 [ud.]	EUR/ud.
<b>B / Largura: 60 cm</b>									
500.640.01.2	Branco	Ao centro	Visível	48,8	59	16,8	48	1	234,40
<b>B / Largura: 75 cm</b>									
500.641.01.2	Branco	Ao centro	Visível	63,3	74	16,8	48	1	362,60
<b>B / Largura: 90 cm</b>									
500.642.01.2	Branco	Ao centro	Visível	78,3	89	16,8	48	1	517,80
500.643.01.2	Branco	Sem	Visível	78,3	89	16,8	48	1	517,80



#### Combinável

- Móvel inferior Geberit Acanto para lavatório, com uma gaveta, uma gaveta interior e sifão → pág. 89

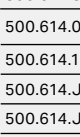
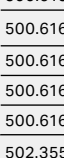

## Movéis de casa de banho

### Visão geral de acessórios complementares – mobiliário de casa de banho Geberit Acanto

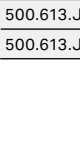
Geberit Portugal, Versão: novembro 2022

					Conjunto de pés de apoio Geberit Acanto		Toalheiro Geberit para movéis de casa de banho	Gancho para toalhas Geberit	Caixa de arrumação Geberit Acanto
					500.658.00.2	500.657.00.2	502.328.xx.x	500.647.JK.2	500.648.00.2
									
Largura do lavatório					→ pág. 99	→ pág. 139	→ pág. 99		
<b>Móveis para lava-mãos</b>									
Móvel inferior Geberit Acanto para lava-mãos, com uma porta e sifão	500.607.01.2	40 cm	Branco	→ pág. 88	✓	✓			
	500.607.16.1		Preto	→ pág. 88	✓	✓			
	500.607.JK.2		Lava	→ pág. 88	✓	✓			
	500.607.JL.2		Cinzento areia	→ pág. 88	✓	✓			
	500.608.01.2	45 cm	Branco	→ pág. 88	✓	✓			
	500.608.16.1		Preto	→ pág. 88	✓	✓			
	500.608.JK.2		Lava	→ pág. 88	✓	✓			
	500.608.JL.2		Cinzento areia	→ pág. 88	✓	✓			
<b>Móveis para lavatório</b>									
Móvel inferior Geberit Acanto para lavatório, com uma gaveta, uma gaveta interior e sifão	500.609.01.2	60 cm	Branco	→ pág. 89	✓	✓	✓		✓
	500.609.16.1		Preto	→ pág. 89	✓	✓	✓		✓
	500.609.JK.2		Lava	→ pág. 89	✓	✓	✓		✓
	500.609.JL.2		Cinzento areia	→ pág. 89	✓	✓	✓		✓
	500.610.01.2	65 cm	Branco	→ pág. 89	✓	✓	✓		✓
	500.610.16.1		Preto	→ pág. 89	✓	✓	✓		✓
	500.610.JK.2		Lava	→ pág. 89	✓	✓	✓		✓
	500.610.JL.2		Cinzento areia	→ pág. 89	✓	✓	✓		✓
	500.611.01.2	75 cm	Branco	→ pág. 89	✓	✓	✓		✓
	500.611.16.1		Preto	→ pág. 89	✓	✓	✓		✓
	500.611.JK.2		Lava	→ pág. 89	✓	✓	✓		✓
	500.611.JL.2		Cinzento areia	→ pág. 89	✓	✓	✓		✓
	500.612.01.2	90 cm	Branco	→ pág. 89	✓	✓	✓		✓
	500.612.16.1		Preto	→ pág. 89	✓	✓	✓		✓
	500.612.JK.2		Lava	→ pág. 89	✓	✓	✓		✓
	500.612.JL.2		Cinzento areia	→ pág. 89	✓	✓	✓		✓
Móvel inferior para lavatório Geberit Acanto, com uma gaveta e uma gaveta interior, compacta, com sifão	500.614.01.2	60 cm	Branco	→ pág. 90	✓		✓		
	500.614.16.1		Preto	→ pág. 90	✓		✓		
	500.614.JK.2		Lava	→ pág. 90	✓		✓		
	500.614.JL.2		Cinzento areia	→ pág. 90	✓		✓		
	500.615.01.2	75 cm	Branco	→ pág. 90	✓		✓		
	500.615.16.1		Preto	→ pág. 90	✓		✓		
	500.615.JK.2		Lava	→ pág. 90	✓		✓		
	500.615.JL.2		Cinzento areia	→ pág. 90	✓		✓		
500.616.01.2	90 cm	Branco	→ pág. 90	✓		✓			
500.616.16.1		Preto	→ pág. 90	✓		✓			
500.616.JK.2		Lava	→ pág. 90	✓		✓			
500.616.JL.2		Cinzento areia	→ pág. 90	✓		✓			
Móvel inferior para lavatório Geberit Acanto, com duas gavetas, duas gavetas interiores e sifão	502.355.01.2	120 cm	Branco	→ pág. 92	✓		✓		✓
	502.355.JL.2		Cinzento areia	→ pág. 92	✓		✓	✓	
	502.355.JK.2		Lava	→ pág. 92	✓		✓	✓	
	502.355.16.1		Preto	→ pág. 92	✓		✓	✓	
<b>Móveis para lavatório duplo</b>									
Móvel para lavatório duplo Geberit Acanto, com duas gavetas e sifão	500.613.01.2	120 cm	Branco	→ pág. 91	✓	✓	✓		✓
	500.613.16.1		Preto	→ pág. 91	✓	✓	✓	✓	
	500.613.JL.2		Cinzento areia	→ pág. 91	✓	✓	✓	✓	
	500.613.JK.2		Lava	→ pág. 91	✓	✓	✓	✓	

Geberit Portugal, Versão: novembro 2022

				Conjunto de pés de apoio Geberit Acanto		Toalheiro Geberit para móveis de casa de banho	Gancho para toalhas Geberit	Caixa de arrumação Geberit Acanto
				500.658.00.2	500.657.00.2	502.328.xx.x	500.647.JK.2	500.648.00.2
								
Largura do lavatório				→ pág. 99		→ pág. 139	→ pág. 99	
<b>Armários altos</b>								
Armário alto Geberit Acanto com uma porta	500.637.01.2		Branco → pág. 93	✓	✓		✓	
	500.637.16.1		Preto → pág. 93	✓	✓		✓	
	500.637.JK.2		Lava → pág. 93	✓	✓		✓	
	500.637.JL.2		Cinzeno areia → pág. 93	✓	✓		✓	
Armário alto Geberit Acanto com duas portas	500.619.01.2		Branco → pág. 94	✓	✓		✓	
	500.619.16.1		Preto → pág. 94	✓	✓		✓	
	500.619.JK.2		Lava → pág. 94	✓	✓		✓	
	500.619.JL.2		Cinzeno areia → pág. 94	✓	✓		✓	
Armário alto Geberit Acanto com dois gavetões	500.638.01.2		Branco → pág. 95	✓	✓		✓	
	500.638.16.1		Preto → pág. 95	✓	✓		✓	
	500.638.JK.2		Lava → pág. 95	✓	✓		✓	
	500.638.JL.2		Cinzeno areia → pág. 95	✓	✓		✓	
<b>Armários laterais</b>								
Armário lateral Geberit Acanto com uma gaveta e gaveta interior	500.618.01.2		Branco → pág. 96	✓	✓	✓		
	500.618.16.1		Preto → pág. 96	✓	✓	✓		
	500.618.JK.2		Lava → pág. 96	✓	✓	✓		
	500.618.JL.2		Cinzeno areia → pág. 96	✓	✓	✓		
<b>Armários suspensos</b>								
Armário suspenso Geberit Acanto com uma porta	500.639.01.2		Branco → pág. 97				✓	
	500.639.16.1		Preto → pág. 97				✓	
	500.639.JK.2		Lava → pág. 97				✓	
	500.639.JL.2		Cinzeno areia → pág. 97				✓	
<b>Móveis com espelho</b>								
Móvel com espelho Geberit Acanto com iluminação e duas portas	500.644.00.2		Carvalho místico → pág. 97					
	500.645.00.2		Carvalho místico → pág. 97					
	500.646.00.2		Carvalho místico → pág. 97					

✓ Compatível

## Móveis de lavatório

### Móvel inferior Geberit Acanto para lava-mãos, com uma porta e sifão

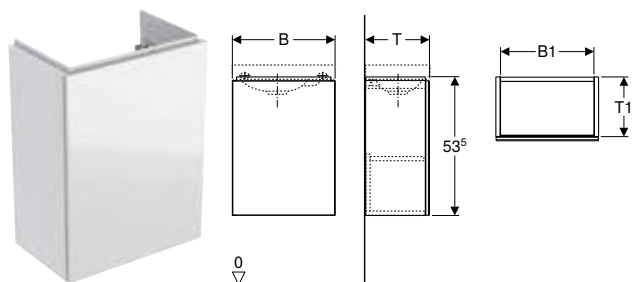

#### Dados técnicos

Material	Painel de aglomerado de madeira de alta densidade
----------	---

#### Fornecimento

- Móvel inferior para lava-mãos
- Sifão de garrafa com tubo interior, modelo poupa-espaco,  $\varnothing$  32 mm
- Material de fixação

#### Características

- Certificado FSC™ C134279
- Suspenso
- Com uma porta
- Mecanismo Push-to-open para abrir
- Lado de fixação à esquerda ou à direita
- Resistente à humidade
- Frente de placa de aglomerado com tampa de vidro
- Fornecido pré-montado

Refª	Cor / superfície	B [cm]	B1 [cm]	H [cm]	T [cm]	T1 [cm]	UMV1 [ud.]	EUR/ud.
<b>Largura de lavatório: 40 cm</b>								
500.607.01.2	Corpo: branco / pintado alto-brilho Portas: branco / vidro brilhante	39,5	36	53,5	24,5	23	1	345,30
500.607.JL.2 *	Corpo: cinzento areia / pintado mate Portas: cinzento areia / vidro brilhante	39,5	36	53,5	24,5	23	1	345,30
500.607.JK.2	Corpo: lava / pintado mate Portas: lava / vidro brilhante	39,5	36	53,5	24,5	23	1	345,30
500.607.16.1 *	Corpo: preto / pintado mate Portas: preto / vidro brilhante	39,5	36	53,5	24,5	23	1	345,30
<b>Largura de lavatório: 45 cm</b>								
500.608.01.2	Corpo: branco / pintado alto-brilho Portas: branco / vidro brilhante	44,5	41	53,5	37,5	36	1	402,80
500.608.JL.2 *	Corpo: cinzento areia / pintado mate Portas: cinzento areia / vidro brilhante	44,5	41	53,5	37,5	36	1	402,80
500.608.JK.2	Corpo: lava / pintado mate Portas: lava / vidro brilhante	44,5	41	53,5	37,5	36	1	402,80
500.608.16.1 *	Corpo: preto / pintado mate Portas: preto / vidro brilhante	44,5	41	53,5	37,5	36	1	402,80

\* Produção por encomenda

#### Combinável

- Espelho iluminado Geberit Option Round com iluminação direta e indireta → pág. 289
- Lava-mãos Geberit Acanto → pág. 80
- Lava-mãos Geberit Acanto, furo para torneira à direita → pág. 80
- Espelho iluminado Geberit Option Plus com iluminação direta e indireta → pág. 288

#### Acessórios complementares

- Visão geral de acessórios complementares – mobiliário de casa de banho Geberit Acanto → pág. 86

## Móvel inferior Geberit Acanto para lavatório, com uma gaveta, uma gaveta interior e sifão

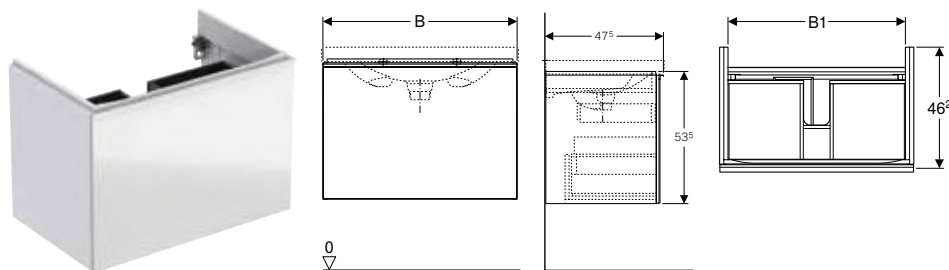

### Dados técnicos

Material	Painel de aglomerado de madeira de alta densidade
Carga máxima da gaveta	30 kg

### Fornecimento

- Móvel inferior para lavatório
- Sifão de garrafa com tubo interior, modelo poupa-espaco,  $\varnothing$  32 mm
- Material de fixação

### Características

- Certificado FSC™ C134279
- Suspenso
- Com uma gaveta
- Com uma gaveta interior
- Com puxador para abrir
- Gaveta com recolha automática
- Resistente à humidade
- Frente de placa de aglomerado com tampa de vidro
- Fornecido pré-montado

Refª	Cor / superfície	B [cm]	B1 [cm]	H [cm]	T [cm]	UMV1 [ud.]	EUR/ud.
<b>Largura de lavatório: 60 cm</b>							
500.609.01.2	Corpo: branco / pintado alto-brilho Gavetas: branco / vidro brilhante	59,5	53,1	53,5	47,5	1	707,90
500.609.JL.2*	Corpo: cinzento areia / pintado mate Gavetas: cinzento areia / vidro brilhante	59,5	53,1	53,5	47,5	1	707,90
500.609.JK.2	Corpo: lava / pintado mate Gavetas: lava / vidro brilhante	59,5	53,1	53,5	47,5	1	707,90
500.609.16.1*	Corpo: preto / pintado mate Gavetas: preto / vidro brilhante	59,5	53,1	53,5	47,5	1	707,90
<b>Largura de lavatório: 65 cm</b>							
500.610.01.2	Corpo: branco / pintado alto-brilho Gavetas: branco / vidro brilhante	64	57,6	53,5	47,5	1	742,20
500.610.JL.2*	Corpo: cinzento areia / pintado mate Gavetas: cinzento areia / vidro brilhante	64	57,6	53,5	47,5	1	742,20
500.610.JK.2	Corpo: lava / pintado mate Gavetas: lava / vidro brilhante	64	57,6	53,5	47,5	1	742,20
500.610.16.1*	Corpo: preto / pintado mate Gavetas: preto / vidro brilhante	64	57,6	53,5	47,5	1	742,20
<b>Largura de lavatório: 75 cm</b>							
500.611.01.2	Corpo: branco / pintado alto-brilho Gavetas: branco / vidro brilhante	74	67,6	53,5	47,5	1	794,00
500.611.JL.2*	Corpo: cinzento areia / pintado mate Gavetas: cinzento areia / vidro brilhante	74	67,6	53,5	47,5	1	794,00
500.611.JK.2	Corpo: lava / pintado mate Gavetas: lava / vidro brilhante	74	67,6	53,5	47,5	1	794,00
500.611.16.1*	Corpo: preto / pintado mate Gavetas: preto / vidro brilhante	74	67,6	53,5	47,5	1	794,00
<b>Largura de lavatório: 90 cm</b>							
500.612.01.2	Corpo: branco / pintado alto-brilho Gavetas: branco / vidro brilhante	89	82,6	53,5	47,5	1	885,90
500.612.JL.2*	Corpo: cinzento areia / pintado mate Gavetas: cinzento areia / vidro brilhante	89	82,6	53,5	47,5	1	885,90
500.612.JK.2	Corpo: lava / pintado mate Gavetas: lava / vidro brilhante	89	82,6	53,5	47,5	1	885,90
500.612.16.1*	Corpo: preto / pintado mate Gavetas: preto / vidro brilhante	89	82,6	53,5	47,5	1	885,90

\* Produção por encomenda

### Combinável

- Espelho iluminado Geberit Option Round com iluminação direta e indireta → pág. 289
- Móvel com espelho Geberit Acanto com iluminação e duas portas → pág. 97
- Lavatório para móvel Geberit Acanto → pág. 85
- Lavatório Geberit Acanto → pág. 81
- Lavatório Geberit Acanto com superfície de apoio → pág. 82
- Lavatório Geberit Acanto com superfície de apoio à direita → pág. 82
- Lavatório Geberit Acanto com trop-plein oculto e acabamento → pág. 83
- Lavatório Geberit Acanto com trop-plein oculto, superfície de apoio e acabamento → pág. 83

### Acessórios complementares

- Visão geral de acessórios complementares – mobiliário de casa de banho Geberit Acanto → pág. 86



## Móvel inferior para lavatório Geberit Acanto, com uma gaveta e uma gaveta interior, compacta, com sifão

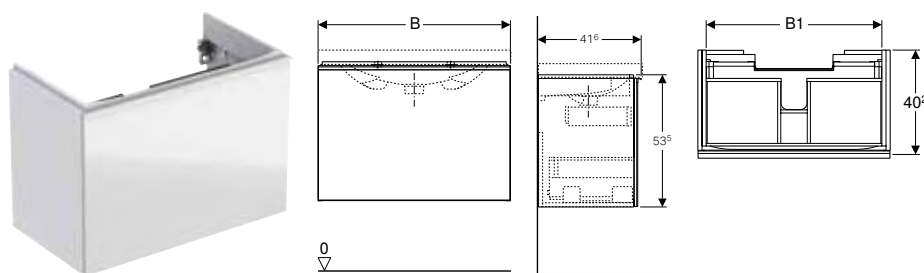

### Dados técnicos

Material	Painel de aglomerado de madeira de alta densidade
Carga máxima da gaveta	30 kg

### Fornecimento

- Móvel inferior para lavatório
- Sifão de garrafa com tubo interior, modelo poupa-espaço,  $\varnothing$  32 mm
- Material de fixação

### Características

- Certificado FSC™ C134279
- Suspenso
- Com uma gaveta
- Com uma gaveta interior
- Com puxador para abrir
- Gaveta com recolha automática
- Compacto
- Resistente à humidade
- Frente de placa de aglomerado com tampa de vidro
- Fornecido pré-montado

Ref <sup>a</sup>	Cor / superfície	B [cm]	B1 [cm]	H [cm]	T [cm]	UMV1 [ud.]	EUR/ud.
<b>Largura de lavatório: 60 cm</b>							
500.614.01.2	Corpo: branco / pintado alto-brilho Gavetas: branco / vidro brilhante	59,5	53,1	53,5	41,6	1	609,80
500.614.JL.2 *	Corpo: cinzento areia / pintado mate Gavetas: cinzento areia / vidro brilhante	59,5	53,1	53,5	41,6	1	609,80
500.614.JK.2	Corpo: lava / pintado mate Gavetas: lava / vidro brilhante	59,5	53,1	53,5	41,6	1	609,80
500.614.16.1 *	Corpo: preto / pintado mate Gavetas: preto / vidro brilhante	59,5	53,1	53,5	41,6	1	609,80
<b>Largura de lavatório: 75 cm</b>							
500.615.01.2	Corpo: branco / pintado alto-brilho Gavetas: branco / vidro brilhante	74	67,6	53,5	41,6	1	696,20
500.615.JL.2 *	Corpo: cinzento areia / pintado mate Gavetas: cinzento areia / vidro brilhante	74	67,6	53,5	41,6	1	696,20
500.615.JK.2	Corpo: lava / pintado mate Gavetas: lava / vidro brilhante	74	67,6	53,5	41,6	1	696,20
500.615.16.1 *	Corpo: preto / pintado mate Gavetas: preto / vidro brilhante	74	67,6	53,5	41,6	1	696,20
<b>Largura de lavatório: 90 cm</b>							
500.616.01.2	Corpo: branco / pintado alto-brilho Gavetas: branco / vidro brilhante	89	82,6	53,5	41,6	1	782,40
500.616.JL.2 *	Corpo: cinzento areia / pintado mate Gavetas: cinzento areia / vidro brilhante	89	82,6	53,5	41,6	1	782,40
500.616.JK.2	Corpo: lava / pintado mate Gavetas: lava / vidro brilhante	89	82,6	53,5	41,6	1	782,40
500.616.16.1 *	Corpo: preto / pintado mate Gavetas: preto / vidro brilhante	89	82,6	53,5	41,6	1	782,40

\* Produção por encomenda

### Combinável

- Espelho iluminado Geberit Option Round com iluminação direta e indireta → pág. 289
- Móvel com espelho Geberit Acanto com iluminação e duas portas → pág. 97
- Lavatório Geberit Acanto compacto → pág. 84
- Lavatório Geberit Acanto, compacto, com superfície de apoio → pág. 84

### Acessórios complementares

- Visão geral de acessórios complementares – mobiliário de casa de banho Geberit Acanto → pág. 86

## Móvel para lavatório duplo Geberit Acanto, com duas gavetas e sifão

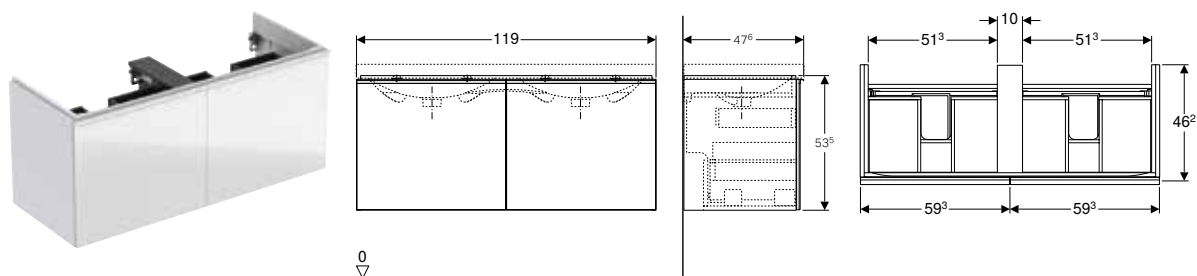

### Dados técnicos

Material	Painel de aglomerado de madeira de alta densidade
Carga máxima da gaveta	30 kg

### Fornecimento

- Móvel para lavatório duplo
- Sifão de garrafa com tubo interior, modelo poupa-espaco,  $\varnothing$  32 mm
- Material de fixação

### Características

- Certificado FSC™ C134279
- Suspenso
- Com duas gavetas interiores
- Com duas gavetas
- Com puxador para abrir
- Gaveta com recolha automática
- Resistente à humidade
- Frente de placa de aglomerado com tampa de vidro
- Fornecido pré-montado

Refª	Cor / superfície	B [cm]	H [cm]	T [cm]	UMV1 [ud.]	EUR/ud.
<b>Largura de lavatório: 120 cm</b>						
500.613.01.2	Corpo: branco / pintado alto-brilho Gavetas: branco / vidro brilhante	119	53,5	47,6	1	1144,90
500.613.JL.2 *	Corpo: cinzento areia / pintado mate Gavetas: cinzento areia / vidro brilhante	119	53,5	47,6	1	1144,90
500.613.JK.2	Corpo: lava / pintado mate Gavetas: lava / vidro brilhante	119	53,5	47,6	1	1144,90
500.613.16.1 *	Corpo: preto / pintado mate Gavetas: preto / vidro brilhante	119	53,5	47,6	1	1144,90

\* Produção por encomenda

### Combinável

- Espelho iluminado Geberit Option Round com iluminação direta e indireta → pág. 289
- Lavatório duplo Geberit Acanto → pág. 85
- Espelho iluminado Geberit Option Plus com iluminação direta e indireta → pág. 288

### Acessórios complementares

- Visão geral de acessórios complementares – mobiliário de casa de banho Geberit Acanto → pág. 86

## Móvel inferior para lavatório Geberit Acanto, com duas gavetas, duas gavetas interiores e sifão

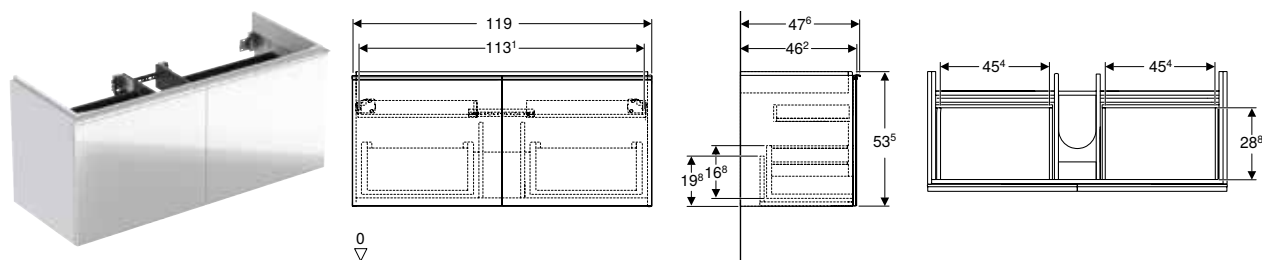

### Dados técnicos

Material	Painel de aglomerado de madeira de alta densidade
Carga máxima da gaveta	30 kg

### Fornecimento

- Móvel inferior para lavatório
- Sifão de garrafa com tubo interior, modelo poupa-espaço, ø 32 mm
- Material de fixação

### Características

- Certificado FSC™ C134279
- Suspenso
- Com duas gavetas
- Com duas gavetas interiores
- Com puxador para abrir
- Gaveta com recolha automática
- Resistente à humidade
- Frente de placa de aglomerado com tampa de vidro
- Fornecido pré-montado

Ref <sup>a</sup>	Cor / superfície	B [cm]	H [cm]	T [cm]	UMV1 [ud.]	EUR/ud.
<b>Largura de lavatório: 120 cm</b>						
502.355.01.2	Corpo: branco / pintado alto-brilho Gavetas: branco / vidro brilhante	119	53,5	47,6	1	1064,80
502.355.JL.2 *	Corpo: cinzento areia / pintado mate Gavetas: cinzento areia / vidro brilhante	119	53,5	47,6	1	1064,80
502.355.JK.2	Corpo: lava / pintado mate Gavetas: lava / vidro brilhante	119	53,5	47,6	1	1064,80
502.355.16.1 *	Corpo: preto / pintado mate Gavetas: preto / vidro brilhante	119	53,5	47,6	1	1064,80

\* Produção por encomenda

### Combinável

- Espelho iluminado Geberit Option Round com iluminação direta e indireta → pág. 289
- Lavatório Geberit Acanto → pág. 81
- Espelho iluminado Geberit Option Plus com iluminação direta e indireta → pág. 288

### Acessórios complementares

- Visão geral de acessórios complementares – mobiliário de casa de banho Geberit Acanto → pág. 86

## Armários laterais

### Armário alto Geberit Acanto com uma porta

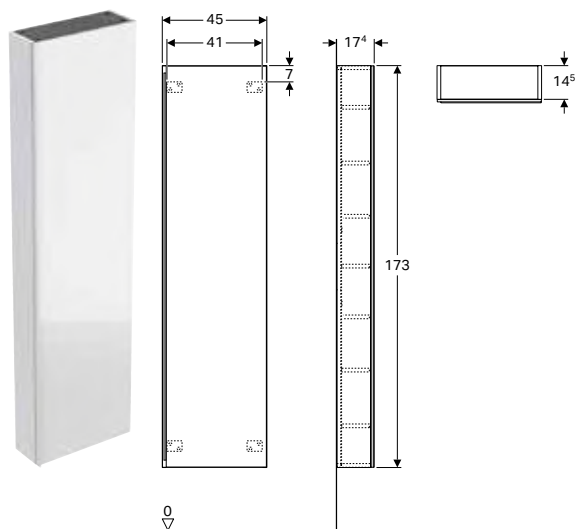

#### Dados técnicos

Material	Painel de aglomerado de madeira de alta densidade
----------	---

#### Fornecimento

- Armário alto
- 5 prateleiras deslocáveis
- Material de fixação

#### Características

- Certificado FSC™ C134279
- Suspenso
- Com uma porta
- Com puxador para abrir
- Lado de fixação à esquerda ou à direita
- Porta com mecanismo de amortecimento
- Resistente à humidade
- Com duas prateleiras fixas
- Com cinco prateleiras deslocáveis
- Frente de placa de aglomerado com tampa de vidro
- Fornecido pré-montado

Refª	Cor / superfície	H [cm]	T [cm]	UMV1 [ud.]	EUR/ud.
<b>B / Largura: 45 cm</b>					
500.637.01.2	Corpo: branco / pintado alto-brilho Portas: branco / vidro brilhante	173	17,4	1	834,20
500.637.JL.2 *	Corpo: cinzento areia / pintado mate Portas: cinzento areia / vidro brilhante	173	17,4	1	846,30
500.637.JK.2	Corpo: lava / pintado mate Portas: lava / vidro brilhante	173	17,4	1	846,30
500.637.16.1 *	Corpo: preto / pintado mate Portas: preto / vidro brilhante	173	17,4	1	834,20

\* Produção por encomenda

#### Acessórios complementares

- Visão geral de acessórios complementares – mobiliário de casa de banho Geberit Acanto → pág. 86

## Armário alto Geberit Acanto com duas portas

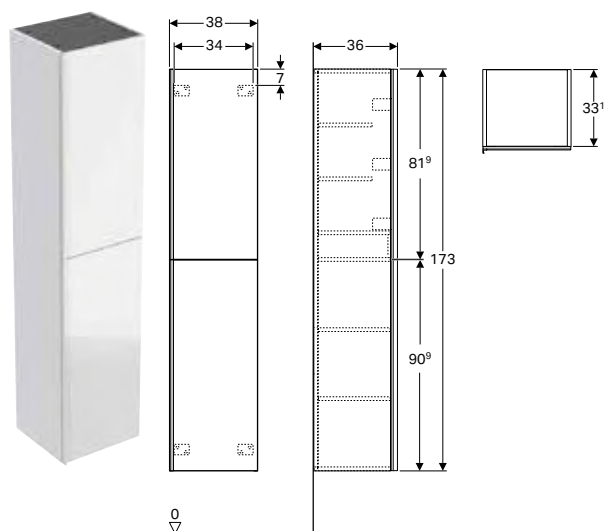

### Dados técnicos

Material	Painel de aglomerado de madeira de alta densidade
----------	---

### Fornecimento

- Armário alto
- 4 prateleiras deslocáveis
- Material de fixação

### Características

- Certificado FSC™ C134279
- Suspenso
- Com duas portas
- Com puxador para abrir
- Com uma gaveta interior com fechadura
- Lado de fixação à esquerda ou à direita
- Porta com mecanismo de amortecimento
- Resistente à humidade
- Com quatro prateleiras deslocáveis
- Caixas de armazenamento no interior da porta
- Frente de placa de aglomerado com tampa de vidro
- Fornecido pré-montado

Ref <sup>a</sup>	Cor / superfície	H [cm]	T [cm]	UMV1 [ud.]	EUR/ud.
<b>B / Largura: 38 cm</b>					
500.619.01.2	Corpo: branco / pintado alto-brilho Portas: branco / vidro brilhante	173	36	1	891,80
500.619.JL.2 *	Corpo: cinzento areia / pintado mate Portas: cinzento areia / vidro brilhante	173	36	1	891,80
500.619.JK.2	Corpo: lava / pintado mate Portas: lava / vidro brilhante	173	36	1	891,80
500.619.16.1 *	Corpo: preto / pintado mate Portas: preto / vidro brilhante	173	36	1	891,80

\* Produção por encomenda

### Acessórios complementares

- Visão geral de acessórios complementares – mobiliário de casa de banho Geberit Acanto → pág. 86

## Armário alto Geberit Acanto com dois gavetões

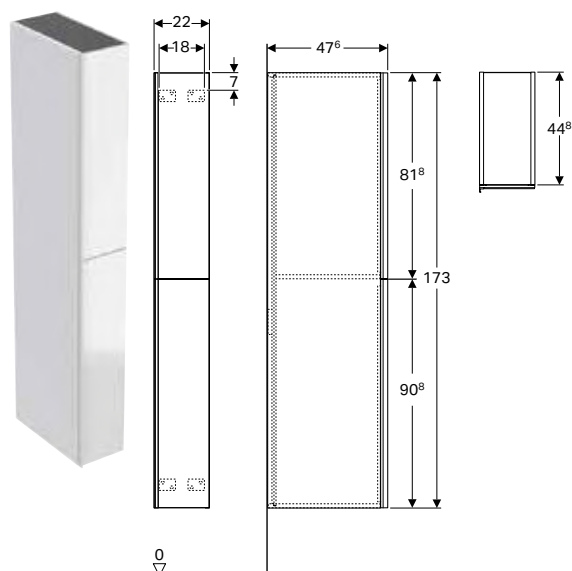

### Dados técnicos

Material	Painel de aglomerado de madeira de alta densidade
Carga máxima da gaveta	30 kg

### Fornecimento

- Armário alto
- Material de fixação

### Características

- Certificado FSC™ C134279
- Suspenso
- Com dois compartimentos
- Com puxador para abrir
- Gaveta com recolha automática
- Resistente à humidade
- Frente de placa de aglomerado com tampa de vidro
- Fornecido pré-montado

Ref <sup>a</sup>	Cor / superfície	H [cm]	T [cm]	UMV1 [ud.]	EUR/ud.
<b>B / Largura: 22 cm</b>					
500.638.01.2	Corpo: branco / pintado alto-brilho Extensões: branco / vidro brilhante	173	47,6	1	1064,30
500.638.JL.2 *	Corpo: cinzento areia / pintado mate Extensões: cinzento areia / vidro brilhante	173	47,6	1	1079,70
500.638.JK.2	Corpo: lava / pintado mate Extensões: lava / vidro brilhante	173	47,6	1	1079,70
500.638.16.1 *	Corpo: preto / pintado mate Extensões: preto / vidro brilhante	173	47,6	1	1064,30

\* Produção por encomenda

### Acessórios complementares

- Visão geral de acessórios complementares – mobiliário de casa de banho Geberit Acanto → pág. 86

## Armário lateral Geberit Acanto com uma gaveta e gaveta interior

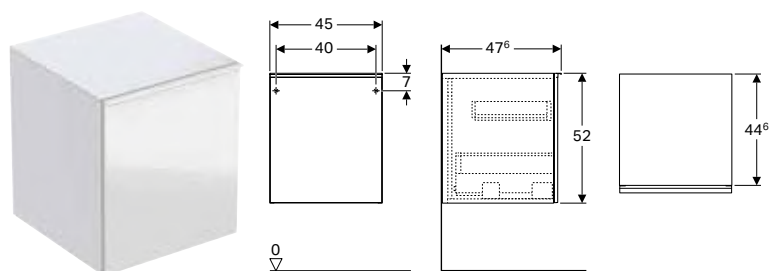

### Dados técnicos

Material	Painel de aglomerado de madeira de alta densidade
Carga máxima da gaveta	30 kg

### Fornecimento

- Armário lateral
- Material de fixação

### Características

- Certificado FSC™ C134279
- Suspenso
- Com uma gaveta
- Com uma gaveta interior
- Com puxador para abrir
- Gaveta com recolha automática
- Resistente à humidade
- Frente de placa de aglomerado com tampa de vidro
- Tampo em vidro
- Fornecido pré-montado

Ref <sup>a</sup>	Cor / superfície	H [cm]	T [cm]	UMV1 [ud.]	EUR/ud.
<b>B / Largura: 45 cm</b>					
500.618.01.2	Corpo: branco / pintado alto-brilho Gavetas: branco / vidro brilhante	52	47,6	1	650,30
500.618.JL.2 *	Corpo: cinzento areia / pintado mate Gavetas: cinzento areia / vidro brilhante	52	47,6	1	650,30
500.618.JK.2	Corpo: lava / pintado mate Gavetas: lava / vidro brilhante	52	47,6	1	650,30
500.618.16.1 *	Corpo: preto / pintado mate Gavetas: preto / vidro brilhante	52	47,6	1	650,30

\* Produção por encomenda

### Combinável

- Quadro magnético com caixas de armazenamento Geberit → pág. 98

### Acessórios complementares

- Visão geral de acessórios complementares – mobiliário de casa de banho Geberit Acanto → pág. 86

## Armário suspenso Geberit Acanto com uma porta

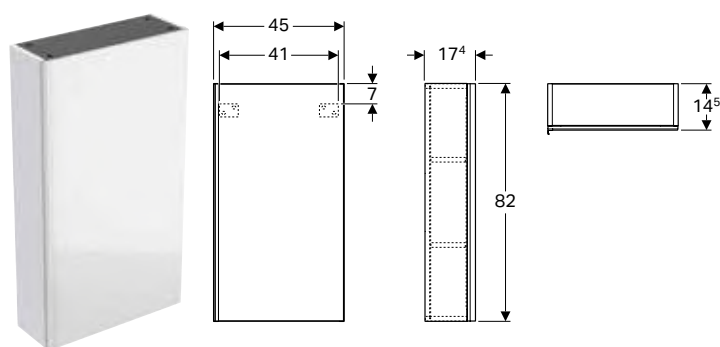

### Dados técnicos

Material	Painel de aglomerado de madeira de alta densidade
----------	---

### Fornecimento

- Armário suspenso
- 3 prateleiras deslocáveis
- Material de fixação

### Características

- Certificado FSC™ C134279
- Suspenso
- Com uma porta
- Com puxador para abrir
- Lado de fixação à esquerda ou à direita
- Porta com mecanismo de amortecimento
- Resistente à humidade
- Com três prateleiras deslocáveis
- Espelho no lado interior da porta
- Frente de placa de aglomerado com tampa de vidro
- Fornecido pré-montado

Refª	Cor / superfície	H [cm]	T [cm]	UMV1 [ud.]	EUR/ud.
<b>B / Largura: 45 cm</b>					
500.639.01.2	Corpo: branco / pintado alto-brilho Portas: branco / vidro brilhante	82	17,4	1	517,80
500.639.JL.2 *	Corpo: cinzento areia / pintado mate Portas: cinzento areia / vidro brilhante	82	17,4	1	517,80
500.639.JK.2	Corpo: lava / pintado mate Portas: lava / vidro brilhante	82	17,4	1	525,40
500.639.16.1 *	Corpo: preto / pintado mate Portas: preto / vidro brilhante	82	17,4	1	517,80

\* Produção por encomenda

#### Acessórios complementares

- Visão geral de acessórios complementares – mobiliário de casa de banho Geberit Acanto → pág. 86

## Móveis com espelho

### Móvel com espelho Geberit Acanto com iluminação e duas portas

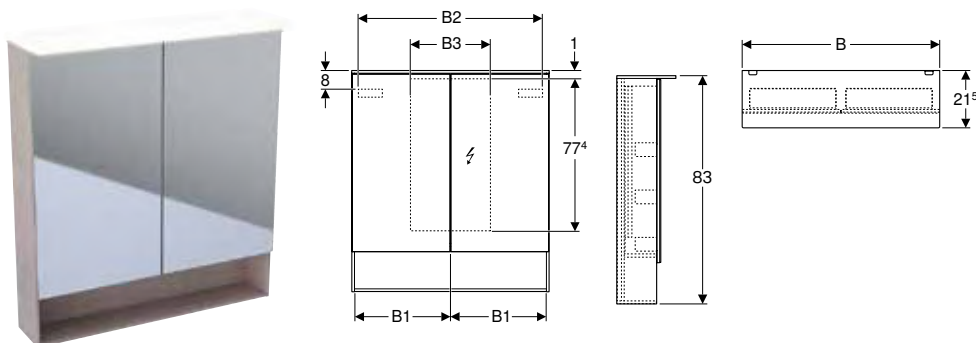

#### Dados técnicos

Nível de proteção	IP44
Voltagem nominal	230 V AC
Frequência da rede	50 Hz
Corrente	12 V DC
Tensão de saída	12 V DC
Material	Painel de aglomerado de madeira de alta densidade
Cor da luz	4200 K

#### Características

- Certificado FSC™ C134279
- Iluminação LED
- Iluminação interior
- Interruptor com sensor de toque
- Tomada
- Ligação USB
- Porta com mecanismo de amortecimento
- Com espelho na parte de dentro
- Portas espelhadas de ambos os lados
- Com duas portas
- Espelho de aumento com ampliação tripla
- Caixas de armazenamento no interior da porta

#### Fornecimento

- Móvel com espelho

Refª	Cor / superfície	B1 [cm]	B2 [cm]	Classe de proteção	Consumo de energia [W]	Fluxo luminoso [lm]	UMV1 [ud.]	EUR/ud.
<b>B / Largura: 60 cm</b>								
500.644.00.2	Corpo: carvalho místico / melamina estrutura de madeira Portas: exterior espelhado	29,6	54,6	I	13,3	1855	1	992,20
<b>B / Largura: 75 cm</b>								
500.645.00.2	Corpo: carvalho místico / melamina estrutura de madeira Portas: exterior espelhado	36,8	69	I	15	2100	1	1094,30
<b>B / Largura: 90 cm</b>								
500.646.00.2	Corpo: carvalho místico / melamina estrutura de madeira Portas: exterior espelhado	44,3	84	I	16,5	2310	1	1232,30

#### Combinável

- Móvel inferior Geberit Acanto para lavatório, com uma gaveta, uma gaveta interior e sifão → pág. 89
- Móvel inferior para lavatório Geberit Acanto, com uma gaveta e uma gaveta interior, compacta, com sifão → pág. 90
- Prateleira de parede Geberit Acanto → pág. 98

#### Acessórios complementares

- Visão geral de acessórios complementares – mobiliário de casa de banho Geberit Acanto → pág. 86



## Outros móveis

### Prateleira de parede Geberit Acanto

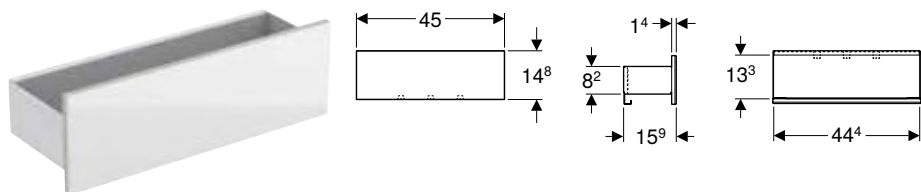

#### Dados técnicos

Material	Aço
----------	-----

#### Fornecimento

- Prateleira de parede
- Material de fixação

#### Características

- Certificado FSC™ C134279
- Suspenso
- Com três ganchos para toalhas
- Resistente à humidade
- Frente de placa de aglomerado com tampa de vidro
- Fornecido pré-montado

Ref <sup>a</sup>	Cor / superfície	B [cm]	H [cm]	T [cm]	UMV1 [ud.]	EUR/ud.
500.617.01.2	Corpo: branco / lacado mate Frente: branco / vidro brilhante	45	14,8	15,9	1	167,00
500.617.JL.2	Corpo: cinzento areia / lacado mate Frente: cinzento areia / vidro brilhante	45	14,8	15,9	1	167,00
500.617.JK.2	Corpo: lava / lacado mate Frente: lava / vidro brilhante	45	14,8	15,9	1	167,00
500.617.16.1	Corpo: preto / lacado mate Frente: preto / vidro brilhante	45	14,8	15,9	1	167,00

#### Combinável

- Móvel com espelho Geberit Acanto com iluminação e duas portas → pág. 97

### Quadro magnético com caixas de armazenamento Geberit

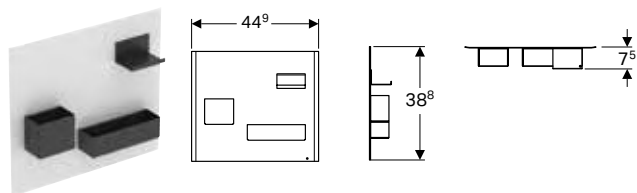

#### Dados técnicos

Material	Aço
----------	-----

#### Características

- Caixas de armazenamento com diferentes tamanhos
- Caixas de armazenamento com fixação magnética

#### Fornecimento

- Quadro magnético
- Caixas de armazenamento

Ref <sup>a</sup>	Cor / superfície	UMV1 [ud.]	EUR/ud.
500.649.01.2	Quadro magnético: branco / lacado mate Ímanes de apoio: lava / lacado mate	1	207,10
500.649.JL.2	Quadro magnético: cinzento areia / lacado mate Ímanes de apoio: lava / lacado mate	1	220,00
500.649.JK.2	Quadro magnético: lava / lacado mate Ímanes de apoio: lava / lacado mate	1	206,70
500.649.16.1	Quadro magnético: preto / lacado mate Ímanes de apoio: lava / lacado mate	1	211,80

#### Combinável

- Armário lateral Geberit Acanto com uma gaveta e gaveta interior → pág. 96
- Armário lateral Geberit iCon com duas gavetas → pág. 134
- Armário lateral Geberit Smyle Square com duas gavetas → pág. 178

## Acessórios complementares

### Caixa de arrumação Geberit Acanto

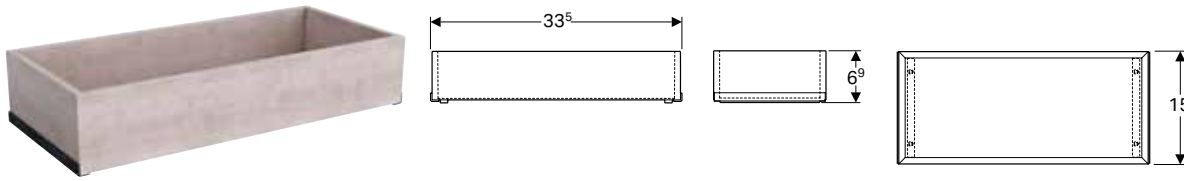

#### Dados técnicos

Material	Painel de aglomerado de madeira de alta densidade
Ref <sup>a</sup>	Cor / superfície
500.648.00.2	Carvalho místico

#### Características

- Certificado FSC™ C134279

UMV1	EUR/ud.
[ud.]	
1	84,00

### Conjunto de pés de apoio Geberit Acanto

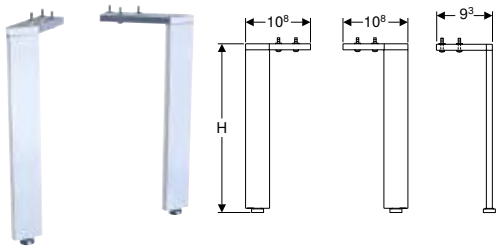

#### Dados técnicos

Material	Alumínio
----------	----------

#### Fornecimento

- Conjunto com 2 unidades

#### Características

- Altura regulável para a compensação de irregularidades do chão

Ref <sup>a</sup>	Cor / superfície	UMV1	EUR/ud.
		[ud.]	
<b>H / Altura: 28,1 cm</b>			
500.658.00.2	Cromado brilhante	1	149,20
<b>H / Altura: 31,6 cm</b>			
500.657.00.2	Cromado brilhante	1	168,80

- Os móveis de lavatório Acanto em combinação com outros lavatórios Acanto são instalados com conjunto de pés 28,1 cm
- Os móveis de lavatório Acanto em combinação com lavatórios de móvel Acanto são instalados com conjunto de pés 31,6 cm

### Gancho para toalhas Geberit

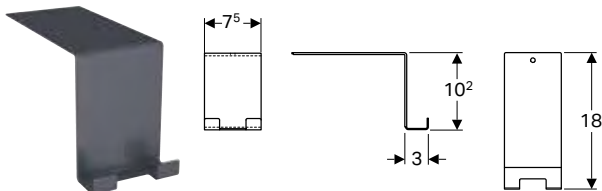

#### Dados técnicos



Material	Aço
Ref <sup>a</sup>	Cor / superfície
500.647.JK.2	Lava / Lacado mate

UMV1	EUR/ud.
[ud.]	
1	54,60

## Sanitas

### Visão geral de acessórios complementares – sanitas cerâmicas Geberit Acanto em conjugação com tubos de ligação

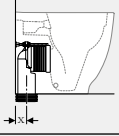
Geberit Portugal, Versão: novembro 2022

			Sanita ao chão de fundo profundo Geberit Acanto, elevada, alinhada à parede, forma fechada, Rimfree
Branco			500.602.01.2
			
			→ pág. 101
Kit de ligação Geberit para sanita ao chão	131.015.11.1		X = 50-105 mm

## Sanitas suspensas

### Sanita suspensa de fundo profundo Geberit Acanto, forma fechada, Rimfree

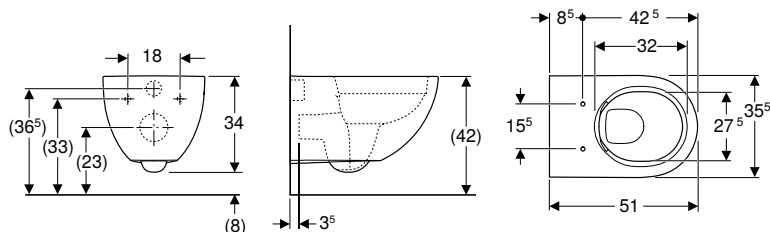

#### Campos de aplicação

- Para autoclismos de interior
- Para placa embutida

#### Dados técnicos

Material	Cerâmica
----------	----------

#### Fornecimento

- Material de fixação

#### Características

- Suspenso
- Rimfree
- Fixação fácil através da fixação à parede Geberit da série EFF3 para sanita
- Série 1, volume total 6 / 5 / 4 l, conforme EN 997
- Série 2 conforme EN 997
- Funciona com descargas de 4,5 l
- Forma fechada
- Fixação oculta

Ref <sup>a</sup>	Cor / superfície	B [cm]	H [cm]	T [cm]	UMV1 [ud.]	EUR/ud.
500.600.01.2	Branco	35	34	51	1	385,50

#### A encomendar adicionalmente

- Tampo de sanita

#### Combinável

- Tampo de sanita Geberit Acanto → pág. 101

## Sanitas ao chão, elevadas

### Sanita ao chão de fundo profundo Geberit Acanto, elevada, alinhada à parede, forma fechada, Rimfree

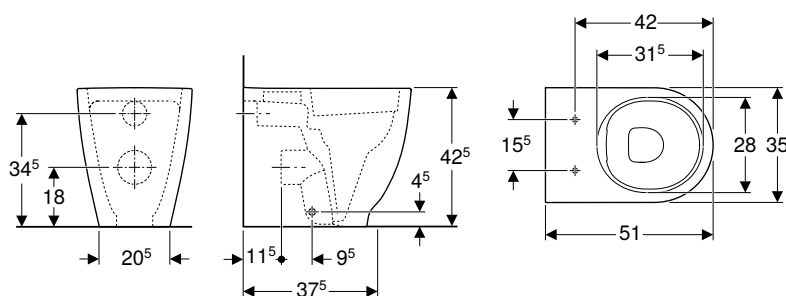

#### Campos de aplicação

- Para autoclismos de interior
- Para placa embutida

#### Dados técnicos

Material	Cerâmica
----------	----------

#### Fornecimento

- Material de fixação

#### Características

- Ao chão
- Alinhado à parede
- Rimfree
- Série 1, volume total 6 / 5 / 4 l, conforme EN 997
- Saída horizontal ou vertical
- Série 2 conforme EN 997
- Funciona com descargas de 4,5 l
- Forma fechada
- Fixação oculta
- Compacto
- Altura elevada do assento

Ref <sup>a</sup>	Cor / superfície	B [cm]	H [cm]	T [cm]	UMV1 [ud.]	EUR/ud.
500.602.01.2	Branco	35	42,5	51	1	430,60

#### A encomendar adicionalmente

- Tampo de sanita

#### Combinável

- Tampo de sanita Geberit Acanto → pág. 101

#### Acessórios complementares

- Visão geral de acessórios complementares – sanitas cerâmicas Geberit Acanto em conjugação com tubos de ligação → pág. 100

## Tampos de sanita

### Tampo de sanita Geberit Acanto

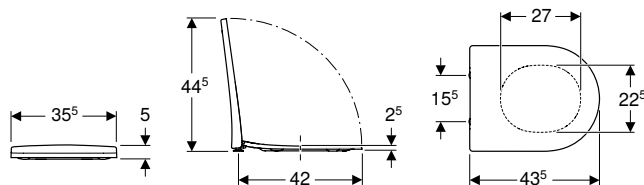

#### Dados técnicos

Material	Duroplast
Fastening distance	15,5 cm

#### Características

- Tampa de sanita sobreposta
- Design elegante

Ref <sup>a</sup>	Cor / superfície	Dobradiças de fixação rápida	Abaixamento automático	Fixação	Material de dobradiça	UMV1 [ud.]	EUR/ud.
500.605.01.2	Branco / Brilhante	Sim	Sim	De cima	Latão cromado	1	189,80
500.660.01.2	Branco / Brilhante	Não	Sim	De cima	Latão cromado	1	171,40
500.604.01.2	Branco / Brilhante	Não	Não	De cima	Latão cromado	1	116,40

#### Combinável

- Sanita suspensa de fundo profundo Geberit Acanto, forma fechada, Rimfree → pág. 100
- Sanita ao chão de fundo profundo Geberit Acanto, elevada, alinhada à parede, forma fechada, Rimfree → pág. 101

## Bidés

### Bidés suspensos

#### Bidé suspenso Geberit Acanto com forma fechada

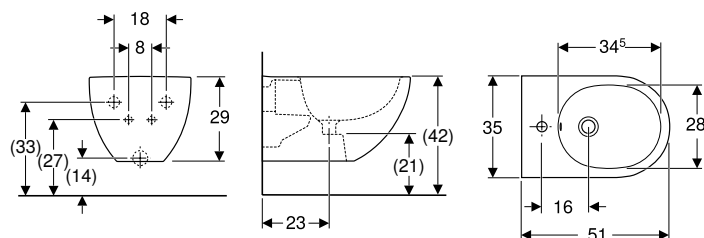

#### Campos de aplicação

- Com um furo para torneira, com tubos de ligação flexíveis

#### Dados técnicos

Material	Cerâmica
----------	----------

#### Características

- Suspenso
- Ligação ao abastecimento de água oculta
- Fixação fácil através da fixação à parede Geberit da série EFF3 para bidé
- Forma fechada
- Fixação oculta

#### Fornecimento

- Material de fixação

Ref <sup>a</sup>	Cor / superfície	Trop-plein	B [cm]	H [cm]	T [cm]	UMV1 [ud.]	EUR/ud.
500.601.01.2	Branco	Visível	35	29	51	1	315,00

### Bidés ao chão

#### Bidé ao chão Geberit Acanto, alinhado à parede, forma fechada

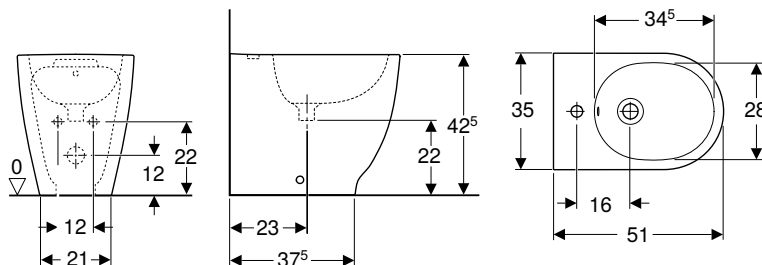

#### Dados técnicos

Material	Cerâmica
----------	----------

#### Fornecimento

- Material de fixação

#### Características

- Ao chão
- Alinhado à parede
- Ligação ao abastecimento de água oculta
- Compacto
- Forma fechada
- Fixação oculta

Ref <sup>a</sup>	Cor / superfície	Trop-plein	B [cm]	H [cm]	T [cm]	UMV1 [ud.]	EUR/ud.
500.603.01.2	Branco	Visível	35	42,5	51	1	289,20





# Geberit iCon



<b>Lavatórios.....</b>	<b>106</b>
Visão geral da gama de produtos – lavatórios e móveis de lavatório Geberit iCon .	107
Visão geral da gama de produtos – ligações ao lavatório Geberit iCon modelo poupa-espço .....	113
Lava-mãos .....	114
Lava-mãos de canto .....	115
Lavatórios.....	115
Lavatórios duplos .....	116
Lavatórios para móvel.....	117
<b>Móveis de casa de banho.....</b>	<b>118</b>
Visão geral de acessórios complementares – mobiliário de casa de banho Geberit iCon .....	119
Móveis de lavatório.....	124
Armários laterais .....	132
Acessórios complementares.....	139
<b>Sanitas.....</b>	<b>142</b>
Visão geral da gama de produtos – sanitas e tampos de sanita Geberit iCon.....	143
Visão geral de acessórios complementares – sanitas cerâmicas Geberit iCon em conjugação com tubos de ligação.....	144
Visão geral de acessórios complementares – sanitas cerâmicas Geberit iCon Square em conjugação com tubos de ligação....	144
Sanitas suspensas .....	145
Sanitas ao chão .....	150
Tampos de sanita .....	153
<b>Autoclismos de exterior.....</b>	<b>155</b>
Autoclismos de exterior para sanitas, de cerâmica .....	155
<b>Bidés .....</b>	<b>156</b>
Bidés suspensos .....	156
Bidés ao chão .....	158



## Lavatórios

### Visão geral da gama de produtos – lavatórios e móveis de lavatório Geberit iCon

Geberit Portugal, Versão: novembro 2022

	Lava-mãos		
	38 cm	53 cm	60 cm
Branco, furo para torneira à direita, sem trop-plein	124736000	124053000	
Branco, sem furo para torneira, sem trop-plein			
Branco, furo para torneira à esquerda, sem trop-plein	124836000	124153000	
Branco, furo para torneira ao centro, trop-plein visível			124060000
Branco, furo para torneira ao centro, sem trop-plein			
Branco, sem furo para torneira, trop-plein visível			124063000
Branco, furo para torneira à esquerda e à direita, trop-plein visível			
Branco, furo para torneira à esquerda e à direita, sem trop-plein			
			
	→ pág. 114	→ pág. 114	→ pág. 115

Para a instalação do móvel de lavatório e lavatório, é necessária uma válvula de lavatório Geberit, modelo poupa-espço. Consultar a visão geral da gama de produtos – válvulas de lavatório Geberit iCon, modelo poupa-espço

#### Móveis para lava-mãos

##### Largura do lavatório 38 cm

Móvel inferior Geberit iCon para lava-mãos, com uma porta	502.300.01.1		Branco	→ pág. 124	✓		
	502.300.01.2		Branco, Puxador cromado	→ pág. 124	✓		
	502.300.01.3		Branco/mate	→ pág. 124	✓		
	502.300.JK.1		Lava	→ pág. 124	✓		
	502.300.JL.1		Cinzento areia	→ pág. 124	✓		
	502.300.JH.1		Carvalho	→ pág. 124	✓		
	502.300.JR.1		Nogueira	→ pág. 124	✓		
	502.301.01.1		Branco	→ pág. 124	✓		
	502.301.01.2		Branco, Puxador cromado	→ pág. 124	✓		
	502.301.01.3		Branco/mate	→ pág. 124	✓		
	502.301.JK.1		Lava	→ pág. 124	✓		
	502.301.JL.1		Cinzento areia	→ pág. 124	✓		
	502.301.JH.1		Carvalho	→ pág. 124	✓		
	502.301.JR.1		Nogueira	→ pág. 124	✓		

##### Largura do lavatório 53 cm

Móvel inferior Geberit iCon para lava-mãos, com uma gaveta	502.302.01.1		Branco	→ pág. 125		✓		
	502.302.01.2		Branco, Puxador cromado	→ pág. 125		✓		
	502.302.01.3		Branco/mate	→ pág. 125			✓	
	502.302.JK.1		Lava	→ pág. 125			✓	
	502.302.JL.1		Cinzento areia	→ pág. 125			✓	
	502.302.JH.1		Carvalho	→ pág. 125			✓	
	502.302.JR.1		Nogueira	→ pág. 125			✓	

#### Móveis para lavatório

##### Largura do lavatório 60 cm

Móvel inferior Geberit iCon para lavatório, com uma gaveta	502.310.01.1		Branco	→ pág. 126			✓	
	502.310.01.2		Branco, Puxador cromado	→ pág. 126		✓		
	502.310.01.3		Branco/mate	→ pág. 126			✓	
	502.310.JK.1		Lava	→ pág. 126			✓	
	502.310.JL.1		Cinzento areia	→ pág. 126			✓	
	502.310.JH.1		Carvalho	→ pág. 126			✓	
	502.310.JR.1		Nogueira	→ pág. 126			✓	

##### Largura do lavatório 75 cm

Móvel inferior Geberit iCon para lavatório, com uma gaveta	502.311.01.1		Branco	→ pág. 126			
	502.311.01.2		Branco, Puxador cromado	→ pág. 126			
	502.311.01.3		Branco/mate	→ pág. 126			
	502.311.JK.1		Lava	→ pág. 126			
	502.311.JL.1		Cinzento areia	→ pág. 126			
	502.311.JH.1		Carvalho	→ pág. 126			
502.311.JR.1	Nogueira	→ pág. 126					

##### Largura do lavatório 90 cm

Móvel inferior Geberit iCon para lavatório, com uma gaveta	502.312.01.1		Branco	→ pág. 126			
	502.312.01.2		Branco, Puxador cromado	→ pág. 126			
	502.312.01.3		Branco/mate	→ pág. 126			
	502.312.JK.1		Lava	→ pág. 126			
	502.312.JL.1		Cinzento areia	→ pág. 126			
	502.312.JH.1		Carvalho	→ pág. 126			
	502.312.JR.1		Nogueira	→ pág. 126			

Lavatórios			Lavatórios duplos	Lavatórios, design estreito			
75 cm	90 cm	120 cm	120 cm	60 cm	75 cm	90 cm	120 cm
				501.843.00.3	501.844.00.3	501.845.00.3	501.846.00.3
124075000	124090000		124120000				
124078000	124093000	124025000 124020000		501.843.00.1	501.844.00.1	501.845.00.1	501.846.00.1
							501.846.00.1
							
→ pág. 115	→ pág. 115	→ pág. 115	→ pág. 116	→ pág. 117	→ pág. 117	→ pág. 117	→ pág. 117





					✓		
					✓		
					✓		
					✓		
					✓		
					✓		
					✓		
					✓		

✓						✓	
✓						✓	
✓						✓	
✓						✓	
✓						✓	
✓						✓	
✓						✓	
✓						✓	

	✓					✓	
	✓					✓	
	✓					✓	
	✓					✓	
	✓					✓	
	✓					✓	
	✓					✓	
	✓					✓	

Geberit Portugal, Versão: novembro 2022

	Lava-mãos		
	38 cm	53 cm	60 cm
Branco, furo para torneira à direita, sem trop-plein	124736000	124053000	
Branco, sem furo para torneira, sem trop-plein			
Branco, furo para torneira à esquerda, sem trop-plein	124836000	124153000	
Branco, furo para torneira ao centro, trop-plein visível			124060000
Branco, furo para torneira ao centro, sem trop-plein			
Branco, sem furo para torneira, trop-plein visível			124063000
Branco, furo para torneira à esquerda e à direita, trop-plein visível			
Branco, furo para torneira à esquerda e à direita, sem trop-plein			
			
	→ pág. 114	→ pág. 114	→ pág. 115

Para a instalação do móvel de lavatório e lavatório, é necessária uma válvula de lavatório Geberit, modelo poupa-espço. Consultar a visão geral da gama de produtos – válvulas de lavatório Geberit iCon, modelo poupa-espço

Largura do lavatório 120 cm

Móvel inferior Geberit iCon para lavatório, com uma gaveta	502.313.01.1		Branco	→ pág. 127			
	502.313.01.2		Branco, Puxador cromado	→ pág. 127			
	502.313.01.3		Branco/mate	→ pág. 127			
	502.313.JK.1		Lava	→ pág. 127			
	502.313.JL.1		Cinzento areia	→ pág. 127			
	502.313.JH.1		Carvalho	→ pág. 127			
	502.313.JR.1		Nogueira	→ pág. 127			

Largura do lavatório 60 cm

Móvel inferior Geberit iCon para lavatório, com duas gavetas	502.303.01.1		Branco	→ pág. 128			✓
	502.303.01.2		Branco, Puxador cromado	→ pág. 128		✓	
	502.303.01.3		Branco/mate	→ pág. 128		✓	
	502.303.JK.1		Lava	→ pág. 128		✓	
	502.303.JL.1		Cinzento areia	→ pág. 128		✓	
	502.303.JH.1		Carvalho	→ pág. 128		✓	
	502.303.JR.1		Nogueira	→ pág. 128		✓	

Largura do lavatório 75 cm

Móvel inferior Geberit iCon para lavatório, com duas gavetas	502.304.01.1		Branco	→ pág. 128			
	502.304.01.2		Branco, Puxador cromado	→ pág. 128			
	502.304.01.3		Branco/mate	→ pág. 128			
	502.304.JK.1		Lava	→ pág. 128			
	502.304.JL.1		Cinzento areia	→ pág. 128			
	502.304.JH.1		Carvalho	→ pág. 128			
	502.304.JR.1		Nogueira	→ pág. 128			

Largura do lavatório 90 cm

Móvel inferior Geberit iCon para lavatório, com duas gavetas	502.305.01.1		Branco	→ pág. 128			
	502.305.01.2		Branco, Puxador cromado	→ pág. 128			
	502.305.01.3		Branco/mate	→ pág. 128			
	502.305.JK.1		Lava	→ pág. 128			
	502.305.JL.1		Cinzento areia	→ pág. 128			
	502.305.JH.1		Carvalho	→ pág. 128			
	502.305.JR.1		Nogueira	→ pág. 128			

Largura do lavatório 120 cm

Móvel inferior Geberit iCon para lavatório, com duas gavetas	502.306.01.1		Branco	→ pág. 129			
	502.306.01.2		Branco, Puxador cromado	→ pág. 129			
	502.306.01.3		Branco/mate	→ pág. 129			
	502.306.JK.1		Lava	→ pág. 129			
	502.306.JL.1		Cinzento areia	→ pág. 129			
	502.306.JH.1		Carvalho	→ pág. 129			
	502.306.JR.1		Nogueira	→ pág. 129			

Lavatórios			Lavatórios duplos	Lavatórios, design estreito			
75 cm	90 cm	120 cm	120 cm	60 cm	75 cm	90 cm	120 cm
				501.843.00.3	501.844.00.3	501.845.00.3	501.846.00.3
124075000	124090000		124120000				
124078000	124093000	124025000 124020000		501.843.00.1	501.844.00.1	501.845.00.1	501.846.00.1
							501.846.00.1
							
→ pág. 115	→ pág. 115	→ pág. 115	→ pág. 116	→ pág. 117	→ pág. 117	→ pág. 117	→ pág. 117

			✓				✓
			✓				✓
			✓				✓
			✓				✓
			✓				✓
			✓				✓
			✓				✓
			✓				✓



				✓			
				✓			
				✓			
				✓			
				✓			
				✓			
				✓			

✓						✓	
✓						✓	
✓						✓	
✓						✓	
✓						✓	
✓						✓	
✓						✓	

	✓					✓	
	✓					✓	
	✓					✓	
	✓					✓	
	✓					✓	
	✓					✓	
	✓					✓	

			✓				✓
			✓				✓
			✓				✓
			✓				✓
			✓				✓
			✓				✓
			✓				✓

Geberit Portugal, Versão: novembro 2022

	Lava-mãos			
	38 cm	53 cm	60 cm	
Branco, furo para torneira à direita, sem trop-plein	124736000	124053000		
Branco, sem furo para torneira, sem trop-plein				
Branco, furo para torneira à esquerda, sem trop-plein	124836000	124153000		
Branco, furo para torneira ao centro, trop-plein visível			124060000	
Branco, furo para torneira ao centro, sem trop-plein				
Branco, sem furo para torneira, trop-plein visível			124063000	
Branco, furo para torneira à esquerda e à direita, trop-plein visível				
Branco, furo para torneira à esquerda e à direita, sem trop-plein				
				
	→ pág. 114	→ pág. 114	→ pág. 115	

Para a instalação do móvel de lavatório e lavatório, é necessária uma válvula de lavatório Geberit, modelo poupa-espço. Consultar a visão geral da gama de produtos – válvulas de lavatório Geberit iCon, modelo poupa-espço

Móveis para lavatório duplo

Largura do lavatório 120 cm

Móvel Geberit iCon para lavatório duplo, com duas gavetas	502.314.01.1		Branco	→ pág. 130				
	502.314.01.2		Branco, Puxador cromado	→ pág. 130				
	502.314.01.3		Branco/mate	→ pág. 130				
	502.314.JK.1		Lava	→ pág. 130				
	502.314.JL.1		Cinzentos areia	→ pág. 130				
	502.314.JH.1		Carvalho	→ pág. 130				
	502.314.JR.1		Nogueira	→ pág. 130				
Móvel Geberit iCon para lavatório duplo, com quatro gavetas	502.309.01.1		Branco	→ pág. 131				
	502.309.01.2		Branco, Puxador cromado	→ pág. 131				
	502.309.01.3		Branco/mate	→ pág. 131				
	502.309.JK.1		Lava	→ pág. 131				
	502.309.JL.1		Cinzentos areia	→ pág. 131				
	502.309.JH.1		Carvalho	→ pág. 131				
	502.309.JR.1		Nogueira	→ pág. 131				







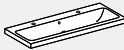

✓ Compatível

Lavatórios			Lavatórios duplos	Lavatórios, design estreito			
75 cm	90 cm	120 cm	120 cm	60 cm	75 cm	90 cm	120 cm
				501.843.00.3	501.844.00.3	501.845.00.3	501.846.00.3
124075000	124090000		124120000				
124078000	124093000	124025000 124020000		501.843.00.1	501.844.00.1	501.845.00.1	501.846.00.1
							501.846.00.1
							
→ pág. 115	→ pág. 115	→ pág. 115	→ pág. 116	→ pág. 117	→ pág. 117	→ pág. 117	→ pág. 117







				✓				
				✓				
				✓				
				✓				
				✓				
				✓				
				✓				
				✓				
				✓				
				✓				
				✓				
				✓				
				✓				
				✓				
				✓				
				✓				
				✓				

Visão geral da gama de produtos – ligações ao lavatório Geberit iCon modelo poupa-espço

Geberit Portugal, Versão: outubro 2022

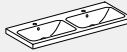
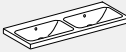
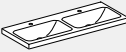
	Lavatórios com móvel de lavatório				
	Com furo para trop-plein			Sem furo de trop-plein	
	Para uma torneira de bancada	Para duas torneiras de bancada	Para torneiras de parede	Para uma torneira de bancada	
D, ø / Diâmetro externo (mm)					
<b>Válvula de lavatório com capacidade de retenção</b>					
152.013.21.1 Válvula de lavatório Geberit Clou, modelo poupa-espço, versão estreita, com acionamento de alavanca e tampa de válvula		32 mm			
152.049.21.1 Dreno de lavatório Geberit Clou, modelo poupa-espço, versão estreita, com acionamento de alavanca e tampa de válvula		32 mm			
152.059.21.1 Dreno de lavatório Geberit Clou, modelo poupa-espço, versão estreita, com acionamento de alavanca e tampa de válvula		40 mm			
152.070.21.1 Válvula de drenagem Geberit, modelo poupa-espço, versão estreita, com tampão para sifão exterior com acionamento de alavanca		32 mm	✓		
152.071.21.1 Válvula de drenagem Geberit, modelo poupa-espço, versão estreita, com tampão para sifão exterior com botão de acionamento		32 mm	✓	✓	✓
<b>Válvula de lavatório sem capacidade de retenção</b>					
152.081.21.1 Válvula de drenagem Geberit, modelo poupa-espço, versão estreita, com saída livre e tampa de válvula		32 mm			

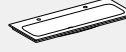
✓ Compatível

Sem furo de trop-plein		Lavatórios duplos com móvel de lavatório				Lavatórios para móvel com móvel de lavatório			
		Com furo para trop-plein		Sem furo de trop-plein					
Para duas torneiras de bancada	Para torneiras de parede	Para torneiras instaladas em bancada	Para torneiras de parede	Para torneiras instaladas em bancada	Para torneiras de parede	Para uma torneira de bancada	Para duas torneiras de bancada	Para torneiras de parede	
									
						✓			
						✓			
						✓			
		✓							
		✓	✓						
						✓	✓	✓	



## Lava-mãos

### Lava-mãos Geberit iCon

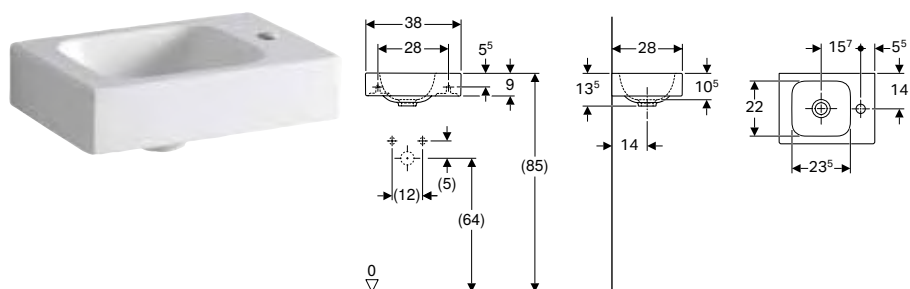

#### Dados técnicos

Material	Argila refratária fina
----------	------------------------

#### Características

- Encastrável
- Assimétrico

Refª	Cor / superfície	Buraco de torneira	Trop-plein	H [cm]	T [cm]	UMV1 [ud.]	EUR/ud.
<b>B / Largura: 38 cm</b>							
124736000	Branco	À direita	Sem	13,5	28	1	94,60
124836000	Branco	À esquerda	Sem	13,5	28	1	94,60

#### Combinável

- Móvel inferior Geberit iCon para lava-mãos, com uma porta → pág. 124

#### Acessórios complementares

- Sifão de garrafa Geberit para lavatório, saída horizontal
- Válvula de drenagem Geberit com saída livre e cobertura da válvula
- Material de fixação Geberit para lava-mãos

### Lava-mãos Geberit iCon com superfície de apoio

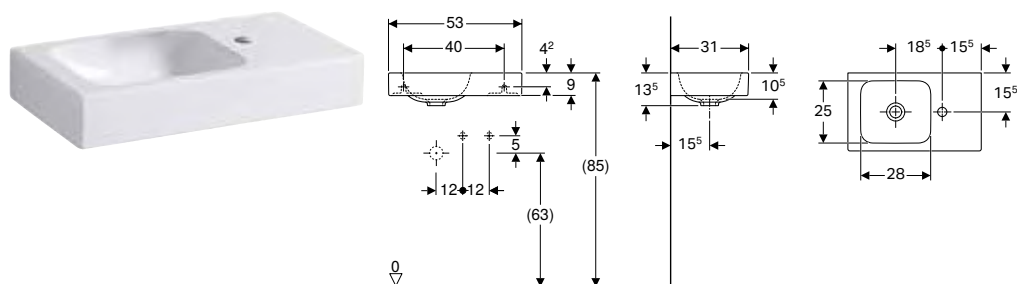

#### Dados técnicos

Material	Argila refratária fina
----------	------------------------

#### Características

- Encastrável
- Assimétrico

Refª	Cor / superfície	Buraco de torneira	Trop-plein	Superfície de apoio	H [cm]	T [cm]	UMV1 [ud.]	EUR/ud.
<b>B / Largura: 53 cm</b>								
124053000	Branco	À direita	Sem	À direita	13,5	31	1	209,70
124153000	Branco	À esquerda	Sem	À esquerda	13,5	31	1	209,70

#### Combinável

- Móvel inferior Geberit iCon para lava-mãos, com uma gaveta → pág. 125

#### Acessórios complementares

- Sifão de garrafa Geberit para lavatório, saída horizontal
- Válvula de drenagem Geberit com saída livre e cobertura da válvula
- Material de fixação Geberit para lava-mãos

## Lava-mãos de canto

### Lava-mãos de canto Geberit iCon

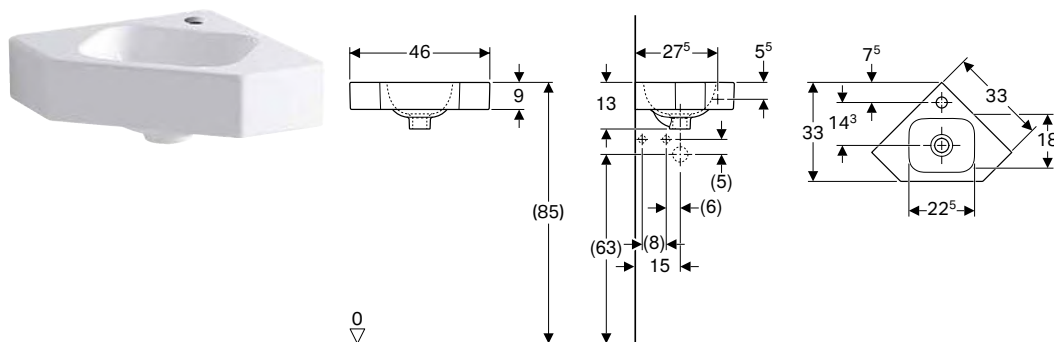

#### Campos de aplicação

- Para a instalação de canto

#### Dados técnicos

Material	Argila refratária fina
----------	------------------------

Refª	Cor / superfície	Buraco de torneira	Trop-plein	H [cm]	T [cm]	UMV1 [ud.]	EUR/ud.
------	------------------	--------------------	------------	--------	--------	------------	---------

#### B / Largura: 46 cm

124729000	Branco	Ao centro	Sem	13	33	1	128,90
-----------	--------	-----------	-----	----	----	---	--------

#### Acessórios complementares

- Sifão de garrafa Geberit para lavatório, saída horizontal
- Válvula de drenagem Geberit com saída livre e cobertura da válvula
- Sifão de tubo interior Geberit para lavatório, modelo economizador de espaço, saída horizontal
- Material de fixação Geberit para lava-mãos

## Lavatórios

### Lavatório Geberit iCon

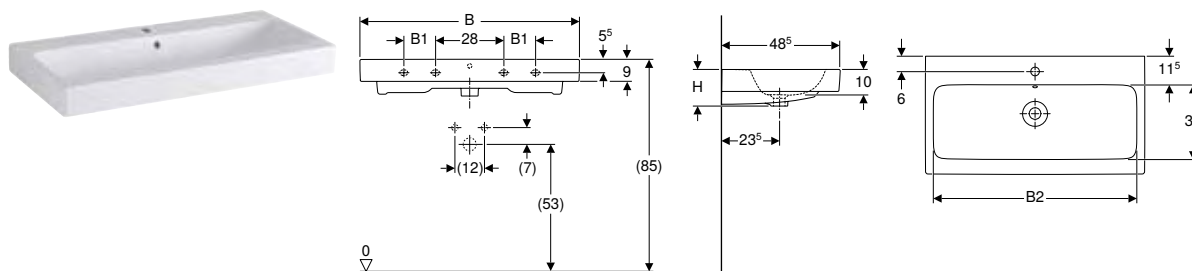

#### Dados técnicos

Material	Argila refratária fina
----------	------------------------

#### Características

- Encastrável

Refª	Cor / superfície	Buraco de torneira	Trop-plein	B1 [cm]	B2 [cm]	Largura de móvel [cm]	H [cm]	T [cm]	Pontos de fixação	UMV1 [ud.]	EUR/ud.
------	------------------	--------------------	------------	---------	---------	-----------------------	--------	--------	-------------------	------------	---------

#### B / Largura: 60 cm

124060000	Branco	Ao centro	Visível	-	54,5	59,5	15,5	48,5	2	1	179,90
124063000	Branco	Sem	Visível	-	54,5	59,5	15,5	48,5	2	1	204,70

#### B / Largura: 75 cm

124075000	Branco	Ao centro	Visível	-	69	74	15,5	48,5	2	1	323,40
124078000	Branco	Sem	Visível	-	69	74	15,5	48,5	2	1	345,60

#### B / Largura: 90 cm

124090000	Branco	Ao centro	Visível	13	84	89	16	48,5	4	1	444,50
124093000	Branco	Sem	Visível	13	84	89	16	48,5	4	1	471,50

#### B / Largura: 120 cm

124020000	Branco	À esquerda e à direita	Visível	28	114,5	119	16	48,5	4	1	565,90
124025000	Branco	Sem	Visível	28	114,5	119	16	48,5	4	1	587,50

#### Combinável

- Móvel inferior Geberit iCon para lavatório, com uma gaveta → pág. 126
- Móvel inferior Geberit iCon para lavatório, com duas gavetas → pág. 128

#### Acessórios complementares

- Sifão de garrafa Geberit para lavatório, saída horizontal
- Válvula de drenagem Geberit, modelo poupa-espaço, versão estreita, com tampão para sifão exterior com botão de acionamento
- Sifão de tubo interior Geberit para lavatório, modelo economizador de espaço, saída horizontal
- Material de fixação Geberit para lavatório

## Lavatórios duplos

### Lavatório duplo Geberit iCon

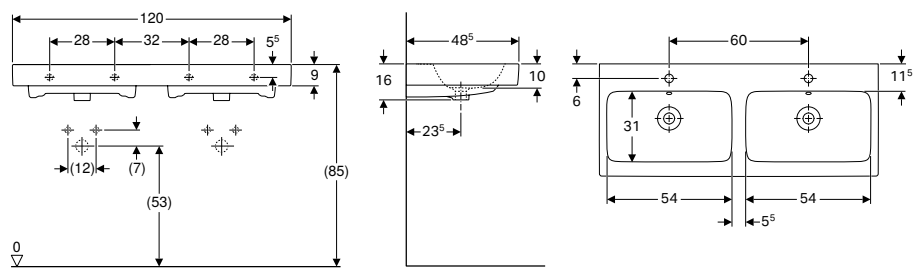

#### Dados técnicos

Material	Argila refratária fina
----------	------------------------

#### Características

- Encastrável

Ref <sup>a</sup>	Cor / superfície	Buraco de torneira	Trop-plein	H [cm]	T [cm]	UMV1 [ud.]	EUR/ud.
<b>B / Largura: 120 cm</b>							
124120000	Branco	Ao centro	Visível	16	48,5	1	702,60

#### Combinável

- Móvel Geberit iCon para lavatório duplo, com duas gavetas → pág. 130
- Móvel Geberit iCon para lavatório duplo, com quatro gavetas → pág. 131

#### Acessórios complementares

- Válvula de drenagem Geberit, modelo poupa-espaço, versão estreita, com tampão para sifão exterior com botão de acionamento
- Sifão de garrafa Geberit para lavatório, saída horizontal
- Sifão de tubo interior Geberit para lavatório, modelo economizador de espaço, saída horizontal
- Material de fixação Geberit para lavatório

## Lavatórios para móvel

### Lavatório Geberit iCon para móvel

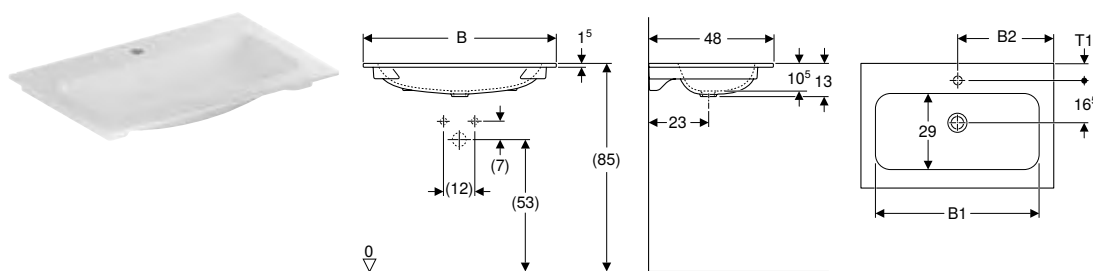

#### Campos de aplicação

- Para a montagem em móveis inferiores de lavatório

#### Características

- Bordo de design estreito

#### Dados técnicos

Material	Argila refratária fina
----------	------------------------

Refª	Cor / superfície	Buraco de torneira	Trop-plein	B1 [cm]	B2 [cm]	Largura de móvel [cm]	H [cm]	T [cm]	T1 [cm]	UMV1 [ud.]	EUR/ud.
<b>B / Largura: 60 cm</b>											
501.843.00.1	Branco	Ao centro	Sem	49	30	60	13	48	6,5	1	249,40
501.843.00.3*	Branco	Sem	Sem	49	30	60	13	48	-	1	255,30
<b>B / Largura: 75 cm</b>											
501.844.00.1	Branco	Ao centro	Sem	49	37,5	75	13	48	6,5	1	329,20
501.844.00.3*	Branco	Sem	Sem	49	37,5	75	13	48	-	1	329,20
<b>B / Largura: 90 cm</b>											
501.845.00.1	Branco	Ao centro	Sem	78,5	45	90	13	48	6,5	1	470,20
501.845.00.3*	Branco	Sem	Sem	78,5	45	90	13	48	-	1	470,20
<b>B / Largura: 120 cm</b>											
501.846.00.1	Branco	À esquerda e à direita	Sem	108	60	120	13	48	7	1	681,20
501.846.00.3*	Branco	Sem	Sem	108	60	120	13	48	-	1	681,20

\* Produção por encomenda



#### Combinável

- Móvel inferior Geberit iCon para lavatório, com uma gaveta → pág. 126
- Móvel inferior Geberit iCon para lavatório, com duas gavetas → pág. 128

## Móveis de casa de banho

### Visão geral de acessórios complementares – mobiliário de casa de banho Geberit iCon

Geberit Portugal, Versão: outubro 2022

		Toalheiro	Gancho para toalhas Geberit	
				
		→ pág. 139	→ pág. 99	
		502.328.00.1	500.647.JK.2	
		502.328.01.3		
		502.328.JK.1		
		502.328.JL.1		

#### Móveis para lava-mãos

##### Largura do lavatório 38 cm

Móvel inferior Geberit iCon para lava-mãos, com uma porta	502.300.01.1		Branco	→ pág. 124			
	502.300.01.2		Branco, Puxador cromado	→ pág. 124			
	502.300.01.3		Branco/mate	→ pág. 124			
	502.300.JK.1		Lava	→ pág. 124			
	502.300.JL.1		Cinzento areia	→ pág. 124			
	502.300.JH.1		Carvalho	→ pág. 124			
	502.300.JR.1		Nogueira	→ pág. 124			
	502.301.01.1		Branco	→ pág. 124			
	502.301.01.2		Branco, Puxador cromado	→ pág. 124			
	502.301.01.3		Branco/mate	→ pág. 124			
	502.301.JK.1		Lava	→ pág. 124			
	502.301.JL.1		Cinzento areia	→ pág. 124			
	502.301.JH.1		Carvalho	→ pág. 124			
	502.301.JR.1		Nogueira	→ pág. 124			

##### Largura do lavatório 53 cm

Móvel inferior Geberit iCon para lava-mãos, com uma gaveta	502.302.01.1		Branco	→ pág. 125			
	502.302.01.2		Branco, Puxador cromado	→ pág. 125			
	502.302.01.3		Branco/mate	→ pág. 125			
	502.302.JK.1		Lava	→ pág. 125			
	502.302.JL.1		Cinzento areia	→ pág. 125			
	502.302.JH.1		Carvalho	→ pág. 125			
	502.302.JR.1		Nogueira	→ pág. 125			

#### Móveis para lavatório

##### Largura do lavatório 60 cm

Móvel inferior Geberit iCon para lavatório, com uma gaveta	502.310.01.1		Branco	→ pág. 126	✓		
	502.310.01.2		Branco, Puxador cromado	→ pág. 126	✓		
	502.310.01.3		Branco/mate	→ pág. 126	✓		
	502.310.JK.1		Lava	→ pág. 126	✓		
	502.310.JL.1		Cinzento areia	→ pág. 126	✓		
	502.310.JH.1		Carvalho	→ pág. 126	✓		
	502.310.JR.1		Nogueira	→ pág. 126	✓		



##### Largura do lavatório 75 cm

Móvel inferior Geberit iCon para lavatório, com uma gaveta	502.311.01.1		Branco	→ pág. 126	✓		
	502.311.01.2		Branco, Puxador cromado	→ pág. 126	✓		
	502.311.01.3		Branco/mate	→ pág. 126	✓		
	502.311.JK.1		Lava	→ pág. 126	✓		
	502.311.JL.1		Cinzento areia	→ pág. 126	✓		
	502.311.JH.1		Carvalho	→ pág. 126	✓		
	502.311.JR.1		Nogueira	→ pág. 126	✓		

##### Largura do lavatório 90 cm

Móvel inferior Geberit iCon para lavatório, com uma gaveta	502.312.01.1		Branco	→ pág. 126	✓		
	502.312.01.2		Branco, Puxador cromado	→ pág. 126	✓		
	502.312.01.3		Branco/mate	→ pág. 126	✓		
	502.312.JK.1		Lava	→ pág. 126	✓		
	502.312.JL.1		Cinzento areia	→ pág. 126	✓		
	502.312.JH.1		Carvalho	→ pág. 126	✓		
502.312.JR.1	Nogueira	→ pág. 126	✓				

Puxadores							
38 cm	45 cm	53 cm	60 cm	75 cm	90 cm	120 cm	
→ pág. 140	→ pág. 140	→ pág. 140	→ pág. 140	→ pág. 140	→ pág. 140	→ pág. 140	→ pág. 140
502.356.00.1	502.357.00.1	502.358.00.1	502.359.00.1	502.360.00.1	502.361.00.1	502.362.00.1	
502.356.01.1	502.357.01.1	502.358.01.1	502.359.01.1	502.360.01.1	502.361.01.1	502.362.01.1	
502.356.JK.1	502.357.JK.1	502.358.JK.1	502.359.JK.1	502.360.JK.1	502.361.JK.1	502.362.JK.1	
502.356.JL.1	502.357.JL.1	502.358.JL.1	502.359.JL.1	502.360.JL.1	502.361.JL.1	502.362.JL.1	
502.356.14.1	502.357.14.1	502.358.14.1	502.359.14.1	502.360.14.1	502.361.14.1	502.362.14.1	
✓							
✓							
✓							
✓							
✓							
✓							
✓							
✓							
✓							
✓							
✓							
✓							
		✓					
		✓					
		✓					
		✓					
		✓					
		✓					
		✓					
			✓				
			✓				
			✓				
			✓				
			✓				
			✓				
				✓			
				✓			
				✓			
				✓			
				✓			
				✓			
				✓			
					✓		
					✓		
					✓		
					✓		
					✓		
					✓		

				Toalheiro	Gancho para toalhas Geberit	
						
				→ pág. 139	→ pág. 99	
				502.328.00.1	500.647.JK.2	
				502.328.01.3		
				502.328.JK.1		
				502.328.JL.1		

**Largura do lavatório 120 cm**

Móvel inferior Geberit iCon para lavatório, com uma gaveta	502.313.01.1		Branco	→ pág. 127	✓		
	502.313.01.2		Branco, Puxador cromado	→ pág. 127	✓		
	502.313.01.3		Branco/mate	→ pág. 127	✓		
	502.313.JK.1		Lava	→ pág. 127	✓		
	502.313.JL.1		Cinzentos areia	→ pág. 127	✓		
	502.313.JH.1		Carvalho	→ pág. 127	✓		
	502.313.JR.1		Nogueira	→ pág. 127	✓		

**Largura do lavatório 60 cm**

Móvel inferior Geberit iCon para lavatório, com duas gavetas	502.303.01.1		Branco	→ pág. 128	✓		
	502.303.01.2		Branco, Puxador cromado	→ pág. 128	✓		
	502.303.01.3		Branco/mate	→ pág. 128	✓		
	502.303.JK.1		Lava	→ pág. 128	✓		
	502.303.JL.1		Cinzentos areia	→ pág. 128	✓		
	502.303.JH.1		Carvalho	→ pág. 128	✓		
	502.303.JR.1		Nogueira	→ pág. 128	✓		

**Largura do lavatório 75 cm**

Móvel inferior Geberit iCon para lavatório, com duas gavetas	502.304.01.1		Branco	→ pág. 128	✓		
	502.304.01.2		Branco, Puxador cromado	→ pág. 128	✓		
	502.304.01.3		Branco/mate	→ pág. 128	✓		
	502.304.JK.1		Lava	→ pág. 128	✓		
	502.304.JL.1		Cinzentos areia	→ pág. 128	✓		
	502.304.JH.1		Carvalho	→ pág. 128	✓		
	502.304.JR.1		Nogueira	→ pág. 128	✓		

**Largura do lavatório 90 cm**

Móvel inferior Geberit iCon para lavatório, com duas gavetas	502.305.01.1		Branco	→ pág. 128	✓		
	502.305.01.2		Branco, Puxador cromado	→ pág. 128	✓		
	502.305.01.3		Branco/mate	→ pág. 128	✓		
	502.305.JK.1		Lava	→ pág. 128	✓		
	502.305.JL.1		Cinzentos areia	→ pág. 128	✓		
	502.305.JH.1		Carvalho	→ pág. 128	✓		
	502.305.JR.1		Nogueira	→ pág. 128	✓		

**Largura do lavatório 120 cm**

Móvel inferior Geberit iCon para lavatório, com duas gavetas	502.306.01.1		Branco	→ pág. 129	✓		
	502.306.01.2		Branco, Puxador cromado	→ pág. 129	✓		
	502.306.01.3		Branco/mate	→ pág. 129	✓		
	502.306.JK.1		Lava	→ pág. 129	✓		
	502.306.JL.1		Cinzentos areia	→ pág. 129	✓		
	502.306.JH.1		Carvalho	→ pág. 129	✓		
	502.306.JR.1		Nogueira	→ pág. 129	✓		









**Móveis para lavatório duplo**

**Largura do lavatório 120 cm**

Móvel Geberit iCon para lavatório duplo, com duas gavetas	502.314.01.1		Branco	→ pág. 130	✓		
	502.314.01.2		Branco, Puxador cromado	→ pág. 130	✓		
	502.314.01.3		Branco/mate	→ pág. 130	✓		
	502.314.JK.1		Lava	→ pág. 130	✓		
	502.314.JL.1		Cinzentos areia	→ pág. 130	✓		
	502.314.JH.1		Carvalho	→ pág. 130	✓		
	502.314.JR.1		Nogueira	→ pág. 130	✓		





					Toalheiro	Gancho para toalhas Geberit	
							
					→ pág. 139	→ pág. 99	
					502.328.00.1	500.647.JK.2	
					502.328.01.3		
					502.328.JK.1		
					502.328.JL.1		
Móvel Geberit iCon para lavatório duplo, com quatro gavetas	502.309.01.1		Branco	→ pág. 131	✓		
	502.309.01.2		Branco, Puxador cromado	→ pág. 131	✓		
	502.309.01.3		Branco/mate	→ pág. 131	✓		
	502.309.JK.1		Lava	→ pág. 131	✓		
	502.309.JL.1		Cinzeno areia	→ pág. 131	✓		
	502.309.JH.1		Carvalho	→ pág. 131	✓		
502.309.JR.1	Nogueira	→ pág. 131	✓				
<b>Armários laterais</b>							
Armário lateral Geberit iCon com duas gavetas	502.315.01.1		Branco	→ pág. 134	✓	✓	
	502.315.01.2		Branco, Puxador cromado	→ pág. 134	✓	✓	
	502.315.01.3		Branco/mate	→ pág. 134	✓	✓	
	502.315.JK.1		Lava	→ pág. 134	✓	✓	
	502.315.JL.1		Cinzeno areia	→ pág. 134	✓	✓	
	502.315.JH.1		Carvalho	→ pág. 134	✓	✓	
	502.315.JR.1		Nogueira	→ pág. 134	✓	✓	
<b>Armários altos</b>							
Armário alto Geberit iCon com uma porta	502.316.01.1		Branco	→ pág. 132		✓	
	502.316.01.3		Branco/mate	→ pág. 132		✓	
	502.316.JK.1		Lava	→ pág. 132		✓	
	502.316.JL.1		Cinzeno areia	→ pág. 132		✓	
	502.316.JH.1		Carvalho	→ pág. 132		✓	
	502.316.JR.1		Nogueira	→ pág. 132		✓	
Armário alto Geberit iCon com uma porta e espelho interior, compacta	502.317.01.1		Branco	→ pág. 133		✓	
	502.317.01.3		Branco/mate	→ pág. 133		✓	
	502.317.JK.1		Lava	→ pág. 133		✓	
	502.317.JL.1		Cinzeno areia	→ pág. 133		✓	
	502.317.JH.1		Carvalho	→ pág. 133		✓	
	502.317.JR.1		Nogueira	→ pág. 133		✓	
<b>Armários suspensos</b>							
Armário suspenso Geberit iCon retangular, com uma porta	502.318.01.1		Branco	→ pág. 137		✓	
	502.318.01.3		Branco/mate	→ pág. 137		✓	
	502.318.JK.1		Lava	→ pág. 137		✓	
	502.318.JL.1		Cinzeno areia	→ pág. 137		✓	
	502.318.JH.1		Carvalho	→ pág. 137		✓	
	502.318.JR.1		Nogueira	→ pág. 137		✓	
Armário suspenso Geberit iCon quadrado, com uma porta	502.319.01.1		Branco	→ pág. 136		✓	
	502.319.01.3		Branco/mate	→ pág. 136		✓	
	502.319.JK.1		Lava	→ pág. 136		✓	
	502.319.JL.1		Cinzeno areia	→ pág. 136		✓	
	502.319.JH.1		Carvalho	→ pág. 136		✓	
	502.319.JR.1		Nogueira	→ pág. 136		✓	

✓ Compatível

Puxadores							
38 cm	45 cm	53 cm	60 cm	75 cm	90 cm	120 cm	
							
→ pág. 140	→ pág. 140	→ pág. 140	→ pág. 140	→ pág. 140	→ pág. 140	→ pág. 140	→ pág. 140
502.356.00.1	502.357.00.1	502.358.00.1	502.359.00.1	502.360.00.1	502.361.00.1	502.362.00.1	
502.356.01.1	502.357.01.1	502.358.01.1	502.359.01.1	502.360.01.1	502.361.01.1	502.362.01.1	
502.356.JK.1	502.357.JK.1	502.358.JK.1	502.359.JK.1	502.360.JK.1	502.361.JK.1	502.362.JK.1	
502.356.JL.1	502.357.JL.1	502.358.JL.1	502.359.JL.1	502.360.JL.1	502.361.JL.1	502.362.JL.1	
502.356.14.1	502.357.14.1	502.358.14.1	502.359.14.1	502.360.14.1	502.361.14.1	502.362.14.1	
			✓				
			✓				
			✓				
			✓				
			✓				
			✓				
			✓				
			✓				
	✓						
	✓						
	✓						
	✓						
	✓						
	✓						
	✓						

## Móveis de lavatório

### Móvel inferior Geberit iCon para lava-mãos, com uma porta

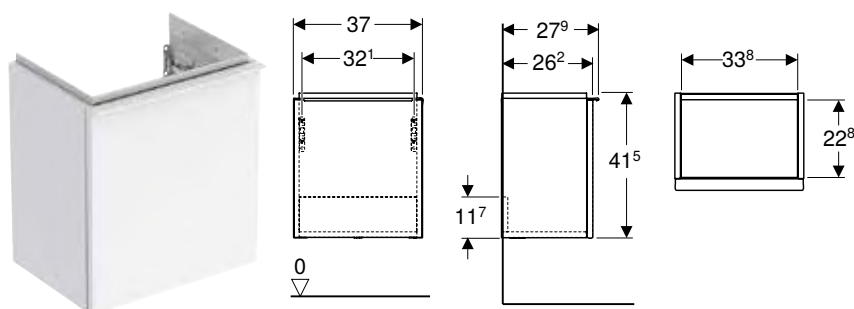

#### Dados técnicos

Material	Painel de aglomerado de madeira de alta densidade
----------	---

#### Fornecimento

- Móvel inferior para lava-mãos
- Material de fixação

#### Características

- Certificado FSC™ C134279
- Suspenso
- Com uma porta
- Porta com mecanismo de amortecimento
- Com puxador para abrir
- Puxador substituível
- Resistente à humidade
- Fornecido pré-montado

Ref <sup>a</sup>	Cor / superfície	B [cm]	Largura de lavatório [cm]	H [cm]	T [cm]	UMV1 [ud.]	EUR/ud.
<b>Porta: Lados de fixação à direita</b>							
502.300.01.1	Corpo e frente: branco / lacado alto brilho Puxador: branco/lacado mate	37	38	41,5	27,9	1	383,70
502.300.01.2	Corpo e frente: branco / lacado alto brilho Puxador: cromado brilhante	37	38	41,5	27,9	1	383,70
502.300.01.3 *	Corpo e frente: branco/pintado mate Puxador: branco/lacado mate	37	38	41,5	27,9	1	383,70
502.300.JH.1	Corpo e frente: estrutura de madeira melamina/carvalho Puxador: lava/lacado mate	37	38	41,5	27,9	1	383,70
502.300.JK.1	Corpo e frente: lava / pintado mate Puxador: lava/lacado mate	37	38	41,5	27,9	1	383,70
502.300.JL.1 *	Corpo e frente: cinzento areia/pintado de alto brilho Puxador: cinzento areia/lacado mate	37	38	41,5	27,9	1	383,70
502.300.JR.1 *	Corpo e frente: estrutura de madeira melamina/nogueira Puxador: lava/lacado mate	37	38	41,5	27,9	1	383,70
<b>Porta: Lados de fixação à esquerda</b>							
502.301.01.1	Corpo e frente: branco / lacado alto brilho Puxador: branco/lacado mate	37	38	41,5	27,9	1	383,70
502.301.01.2	Corpo e frente: branco / lacado alto brilho Puxador: cromado brilhante	37	38	41,5	27,9	1	383,70
502.301.01.3 *	Corpo e frente: branco/pintado mate Puxador: branco/lacado mate	37	38	41,5	27,9	1	383,70
502.301.JH.1	Corpo e frente: estrutura de madeira melamina/carvalho Puxador: lava/lacado mate	37	38	41,5	27,9	1	383,70
502.301.JK.1	Corpo e frente: lava / pintado mate Puxador: lava/lacado mate	37	38	41,5	27,9	1	383,70
502.301.JL.1 *	Corpo e frente: cinzento areia/pintado de alto brilho Puxador: cinzento areia/lacado mate	37	38	41,5	27,9	1	383,70
502.301.JR.1 *	Corpo e frente: estrutura de madeira melamina/nogueira Puxador: lava/lacado mate	37	38	41,5	27,9	1	383,70

\* Produção por encomenda

#### Combinável

- Espelho iluminado Geberit Option Round com iluminação direta e indireta → pág. 289
- Lava-mãos Geberit iCon → pág. 114
- Elemento lateral Geberit iCon → pág. 135
- Espelho iluminado Geberit Option Plus com iluminação direta e indireta → pág. 288

#### Acessórios complementares

- Visão geral de acessórios complementares – mobiliário de casa de banho Geberit iCon → pág. 119

## Móvel inferior Geberit iCon para lava-mãos, com uma gaveta

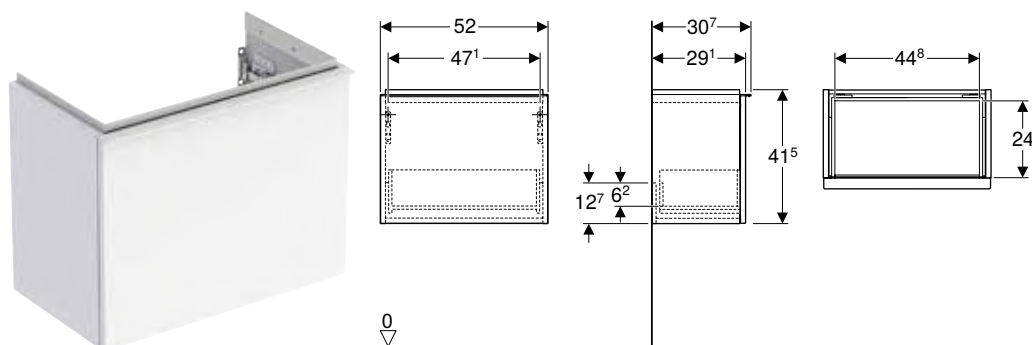

### Dados técnicos

Material	Painel de aglomerado de madeira de alta densidade
Carga máxima da gaveta	30 kg

### Fornecimento

- Móvel inferior para lava-mãos
- Material de fixação

### Características

- Certificado FSC™ C134279
- Suspenso
- Com uma gaveta
- Com puxador para abrir
- Gaveta com recolha automática
- Puxador substituível
- Gaveta sem secções de sífão
- Resistente à humidade
- Fornecido pré-montado

Ref <sup>a</sup>	Cor / superfície	B [cm]	H [cm]	T [cm]	UMV1 [ud.]	EUR/ud.
<b>Largura de lavatório: 53 cm</b>						
502.302.01.1	Corpo e frente: branco / lacado alto brilho Puxador: branco/lacado mate	52	41,5	30,7	1	462,00
502.302.01.2	Corpo e frente: branco / lacado alto brilho Puxador: cromado brilhante	52	41,5	30,7	1	462,00
502.302.01.3 *	Corpo e frente: branco/pintado mate Puxador: branco/lacado mate	52	41,5	30,7	1	462,00
502.302.JH.1	Corpo e frente: estrutura de madeira melamina/carvalho Puxador: lava/lacado mate	52	41,5	30,7	1	462,00
502.302.JK.1	Corpo e frente: lava / pintado mate Puxador: lava/lacado mate	52	41,5	30,7	1	462,00
502.302.JL.1 *	Corpo e frente: cinzento areia/pintado de alto brilho Puxador: cinzento areia/lacado mate	52	41,5	30,7	1	462,00
502.302.JR.1 *	Corpo e frente: estrutura de madeira melamina/nogueira Puxador: lava/lacado mate	52	41,5	30,7	1	462,00

\* Produção por encomenda

### Combinável

- Espelho iluminado Geberit Option Round com iluminação direta e indireta → pág. 289
- Lava-mãos Geberit iCon com superfície de apoio → pág. 114
- Elemento lateral Geberit iCon → pág. 135
- Espelho iluminado Geberit Option Plus com iluminação direta e indireta → pág. 288

### Acessórios complementares

- Visão geral de acessórios complementares – mobiliário de casa de banho Geberit iCon → pág. 119

## Móvel inferior Geberit iCon para lavatório, com uma gaveta

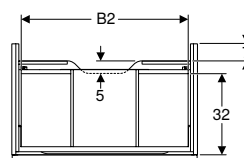
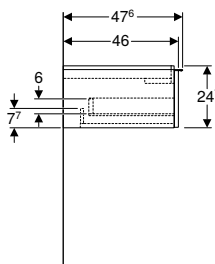
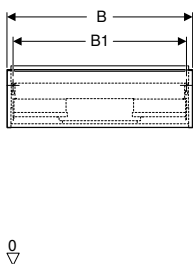

### Dados técnicos

Material	Painel de aglomerado de madeira de alta densidade
Carga máxima da gaveta	30 kg

### Fornecimento

- Móvel inferior para lavatório
- Material de fixação

### Características

- Certificado FSC™ C134279
- Suspenso
- Com uma gaveta
- Com puxador para abrir
- Puxador substituível
- Gaveta com recolha automática
- Gaveta sem secções de sifão
- Resistente à humidade
- Fornecido pré-montado

Ref <sup>a</sup>	Cor / superfície	B [cm]	B1 [cm]	B2 [cm]	H [cm]	T [cm]	UMV1 [ud.]	EUR/ud.
<b>Largura de lavatório: 60 cm</b>								
502.310.01.1	Corpo e frente: branco / lacado alto brilho Puxador: branco/lacado mate	59,2	54,3	51,7	24,7	47,6	1	433,80
502.310.01.2	Corpo e frente: branco / lacado alto brilho Puxador: cromado brilhante	59,2	54,3	51,7	24,7	47,6	1	433,80
502.310.01.3 *	Corpo e frente: branco/pintado mate Puxador: branco/lacado mate	59,2	54,3	51,7	24,7	47,6	1	433,80
502.310.JH.1	Corpo e frente: estrutura de madeira melamina/carvalho Puxador: lava/lacado mate	59,2	54,3	51,7	24,7	47,6	1	433,80
502.310.JK.1	Corpo e frente: lava / pintado mate Puxador: lava/lacado mate	59,2	54,3	51,7	24,7	47,6	1	433,80
502.310.JL.1 *	Corpo e frente: cinzento areia/pintado de alto brilho Puxador: cinzento areia/lacado mate	59,2	54,3	51,7	24,7	47,6	1	433,80
502.310.JR.1 *	Corpo e frente: estrutura de madeira melamina/nogueira Puxador: lava/lacado mate	59,2	54,3	51,7	24,7	47,6	1	433,80
<b>Largura de lavatório: 75 cm</b>								
502.311.01.1	Corpo e frente: branco / lacado alto brilho Puxador: branco/lacado mate	74	69,1	66,5	24,7	47,6	1	500,10
502.311.01.2	Corpo e frente: branco / lacado alto brilho Puxador: cromado brilhante	74	69,1	66,5	24,7	47,6	1	500,10
502.311.01.3 *	Corpo e frente: branco/pintado mate Puxador: branco/lacado mate	74	69,1	66,5	24,7	47,6	1	500,10
502.311.JH.1	Corpo e frente: estrutura de madeira melamina/carvalho Puxador: lava/lacado mate	74	69,1	66,5	24,7	47,6	1	500,10
502.311.JK.1	Corpo e frente: lava / pintado mate Puxador: lava/lacado mate	74	69,1	66,5	24,7	47,6	1	500,10
502.311.JL.1 *	Corpo e frente: cinzento areia/pintado de alto brilho Puxador: cinzento areia/lacado mate	74	69,1	66,5	24,7	47,6	1	500,10
502.311.JR.1 *	Corpo e frente: estrutura de madeira melamina/nogueira Puxador: lava/lacado mate	74	69,1	66,5	24,7	47,6	1	500,10
<b>Largura de lavatório: 90 cm</b>								
502.312.01.1	Corpo e frente: branco / lacado alto brilho Puxador: branco/lacado mate	88,8	83,1	81,5	24,7	47,6	1	561,20
502.312.01.2	Corpo e frente: branco / lacado alto brilho Puxador: cromado brilhante	88,8	83,1	81,5	24,7	47,6	1	561,20
502.312.01.3 *	Corpo e frente: branco/pintado mate Puxador: branco/lacado mate	88,8	83,1	81,5	24,7	47,6	1	561,20
502.312.JH.1	Corpo e frente: estrutura de madeira melamina/carvalho Puxador: lava/lacado mate	88,8	83,1	81,5	24,7	47,6	1	561,20
502.312.JK.1	Corpo e frente: lava / pintado mate Puxador: lava/lacado mate	88,8	83,1	81,5	24,7	47,6	1	561,20
502.312.JL.1 *	Corpo e frente: cinzento areia/pintado de alto brilho Puxador: cinzento areia/lacado mate	88,8	83,1	81,5	24,7	47,6	1	561,20
502.312.JR.1 *	Corpo e frente: estrutura de madeira melamina/nogueira Puxador: lava/lacado mate	88,8	83,1	81,5	24,7	47,6	1	561,20

\* Produção por encomenda

Refª	Cor / superfície	B	B1	B2	H	T	UMV1 [ud.]	EUR/ud.
		[cm]	[cm]	[cm]	[cm]	[cm]		
<b>Largura de lavatório: 120 cm</b>								
502.313.01.1	Corpo e frente: branco / lacado alto brilho Puxador: branco/lacado mate	118,4	113,5	111,2	24,7	47,6	1	645,30
502.313.01.2	Corpo e frente: blanco / lacado alto brilho Puxador: cromado brilhante	118,4	113,5	111,2	24,7	47,6	1	645,30
502.313.01.3 *	Corpo e frente: branco/pintado mate Puxador: branco/lacado mate	118,4	113,5	111,2	24,7	47,6	1	645,30
502.313.JH.1	Corpo e frente: estrutura de madeira melamina/carvalho Puxador: lava/lacado mate	118,4	113,5	111,2	24,7	47,6	1	645,30
502.313.JK.1	Corpo e frente: lava / pintado mate Puxador: lava/lacado mate	118,4	113,5	111,2	24,7	47,6	1	645,30
502.313.JL.1 *	Corpo e frente: cinzento areia/pintado de alto brilho Puxador: cinzento areia/lacado mate	118,4	113,5	111,2	24,7	47,6	1	645,30
502.313.JR.1 *	Corpo e frente: estrutura de madeira melamina/nogueira Puxador: lava/lacado mate	118,4	113,5	111,2	24,7	47,6	1	645,30

\* Produção por encomenda

#### A encomendar adicionalmente

- Válvula de lavatório Geberit, modelo poupa-espaço

#### Combinável

- Espelho iluminado Geberit Option Round com iluminação direta e indireta → pág. 289
- Lavatório Geberit iCon → pág. 115
- Lavatório Geberit iCon para móvel → pág. 117
- Armário lateral Geberit iCon com duas gavetas → pág. 134
- Espelho iluminado Geberit Option Plus com iluminação direta e indireta → pág. 288

#### Acessórios complementares

- Visão geral de acessórios complementares – mobiliário de casa de banho Geberit iCon → pág. 119



- Para a instalação do móvel de lavatório e lavatório, é necessária uma válvula de lavatório Geberit, modelo poupa-espaço. Consultar a visão geral da gama de produtos – válvulas de lavatório Geberit iCon, modelo poupa-espaço

## Móvel inferior Geberit iCon para lavatório, com duas gavetas

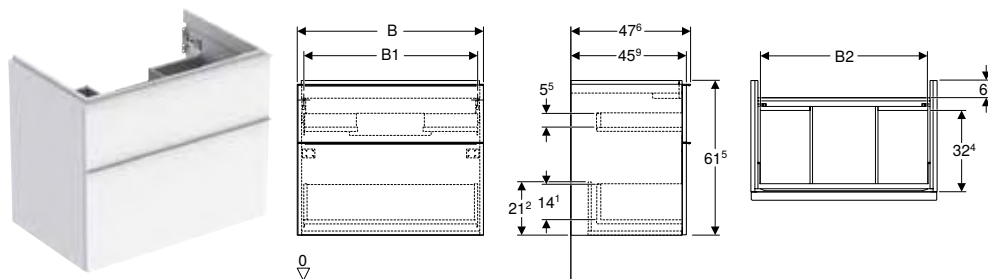

### Dados técnicos

Material	Painel de aglomerado de madeira de alta densidade
Carga máxima da gaveta	30 kg

### Fornecimento

- Móvel inferior para lavatório
- Material de fixação

### Características

- Certificado FSC™ C134279
- Suspenso
- Com duas gavetas
- Com puxador para abrir
- Puxador substituível
- Gaveta com recolha automática
- Gaveta sem secções de sifão
- Resistente à humidade
- Fornecido pré-montado

Ref <sup>a</sup>	Cor / superfície	B [cm]	B1 [cm]	B2 [cm]	H [cm]	T [cm]	UMV1 [ud.]	EUR/ud.
<b>Largura de lavatório: 60 cm</b>								
502.303.01.1	Corpo e frente: branco / lacado alto brilho Puxador: branco/lacado mate	59,2	54,3	51,7	61,5	47,6	1	623,70
502.303.01.2	Corpo e frente: branco / lacado alto brilho Puxador: cromado brilhante	59,2	54,3	51,7	61,5	47,6	1	623,70
502.303.01.3 *	Corpo e frente: branco/pintado mate Puxador: branco/lacado mate	59,2	54,3	51,7	61,5	47,6	1	623,70
502.303.JH.1	Corpo e frente: estrutura de madeira melamina/carvalho Puxador: lava/lacado mate	59,2	54,3	51,7	61,5	47,6	1	623,70
502.303.JK.1	Corpo e frente: lava / pintado mate Puxador: lava/lacado mate	59,2	54,3	51,7	61,5	47,6	1	623,70
502.303.JL.1 *	Corpo e frente: cinzento areia/pintado de alto brilho Puxador: cinzento areia/lacado mate	59,2	54,3	51,7	61,5	47,6	1	623,70
502.303.JR.1 *	Corpo e frente: estrutura de madeira melamina/nogueira Puxador: lava/lacado mate	59,2	54,3	51,7	61,5	47,6	1	623,70
<b>Largura de lavatório: 75 cm</b>								
502.304.01.1	Corpo e frente: branco / lacado alto brilho Puxador: branco/lacado mate	74	69,1	66,5	61,5	47,6	1	700,90
502.304.01.2	Corpo e frente: branco / lacado alto brilho Puxador: cromado brilhante	74	69,1	66,5	61,5	47,6	1	700,90
502.304.01.3 *	Corpo e frente: branco/pintado mate Puxador: branco/lacado mate	74	69,1	66,5	61,5	47,6	1	700,90
502.304.JH.1	Corpo e frente: estrutura de madeira melamina/carvalho Puxador: lava/lacado mate	74	69,1	66,5	61,5	47,6	1	700,90
502.304.JK.1	Corpo e frente: lava / pintado mate Puxador: lava/lacado mate	74	69,1	66,5	61,5	47,6	1	700,90
502.304.JL.1 *	Corpo e frente: cinzento areia/pintado de alto brilho Puxador: cinzento areia/lacado mate	74	69,1	66,5	61,5	47,6	1	700,90
502.304.JR.1 *	Corpo e frente: estrutura de madeira melamina/nogueira Puxador: lava/lacado mate	74	69,1	66,5	61,5	47,6	1	700,90
<b>Largura de lavatório: 90 cm</b>								
502.305.01.1	Corpo e frente: branco / lacado alto brilho Puxador: branco/lacado mate	88,8	83,1	81,5	61,5	47,6	1	785,70
502.305.01.2	Corpo e frente: branco / lacado alto brilho Puxador: cromado brilhante	88,8	83,1	81,5	61,5	47,6	1	785,70
502.305.01.3 *	Corpo e frente: branco/pintado mate Puxador: branco/lacado mate	88,8	83,1	81,5	61,5	47,6	1	785,70
502.305.JH.1	Corpo e frente: estrutura de madeira melamina/carvalho Puxador: lava/lacado mate	88,8	83,1	81,5	61,5	47,6	1	785,70
502.305.JK.1	Corpo e frente: lava / pintado mate Puxador: lava/lacado mate	88,8	83,1	81,5	61,5	47,6	1	785,70
502.305.JL.1 *	Corpo e frente: cinzento areia/pintado de alto brilho Puxador: cinzento areia/lacado mate	88,8	83,1	81,5	61,5	47,6	1	785,70
502.305.JR.1 *	Corpo e frente: estrutura de madeira melamina/nogueira Puxador: lava/lacado mate	88,8	83,1	81,5	61,5	47,6	1	785,70

\* Produção por encomenda

Refª	Cor / superfície	B	B1	B2	H	T	UMV1 [ud.]	EUR/ud.
		[cm]	[cm]	[cm]	[cm]	[cm]		
<b>Largura de lavatório: 120 cm</b>								
502.306.01.1	Corpo e frente: blanco / lacado alto brilho Puxador: branco/lacado mate	118,4	113,5	112	61,5	47,6	1	1022,00
502.306.01.2	Corpo e frente: blanco / lacado alto brilho Puxador: cromado brilhante	118,4	113,5	112	61,5	47,6	1	1022,00
502.306.01.3 *	Corpo e frente: branco/pintado mate Puxador: branco/lacado mate	118,4	113,5	112	61,5	47,6	1	1022,00
502.306.JH.1	Corpo e frente: estrutura de madeira melamina/carvalho Puxador: lava/lacado mate	118,4	113,5	112	61,5	47,6	1	1022,00
502.306.JK.1	Corpo e frente: lava / pintado mate Puxador: lava/lacado mate	118,4	113,5	112	61,5	47,6	1	1022,00
502.306.JL.1 *	Corpo e frente: cinzento areia/pintado de alto brilho Puxador: cinzento areia/lacado mate	118,4	113,5	112	61,5	47,6	1	1022,00
502.306.JR.1 *	Corpo e frente: estrutura de madeira melamina/nogueira Puxador: lava/lacado mate	118,4	113,5	112	61,5	47,6	1	1022,00

\* Produção por encomenda

#### A encomendar adicionalmente

- Válvula de lavatório Geberit, modelo poupa-espaço

#### Combinável

- Espelho iluminado Geberit Option Round com iluminação direta e indireta → pág. 289
- Lavatório Geberit iCon → pág. 115
- Lavatório Geberit iCon para móvel → pág. 117
- Armário lateral Geberit iCon com duas gavetas → pág. 134
- Espelho iluminado Geberit Option Plus com iluminação direta e indireta → pág. 288

#### Acessórios complementares

- Visão geral de acessórios complementares – mobiliário de casa de banho Geberit iCon → pág. 119



- Para a instalação do móvel de lavatório e lavatório, é necessária uma válvula de lavatório Geberit, modelo poupa-espaço. Consultar a visão geral da gama de produtos – válvulas de lavatório Geberit iCon, modelo poupa-espaço



## Móvel Geberit iCon para lavatório duplo, com duas gavetas

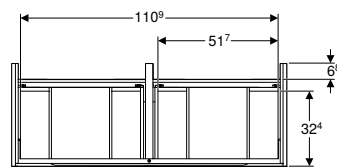
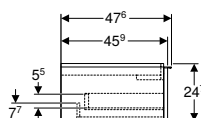
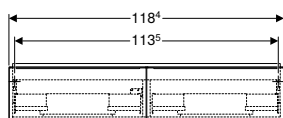

0  
V

### Dados técnicos

Material	Painel de aglomerado de madeira de alta densidade
Carga máxima da gaveta	30 kg

### Fornecimento

- Móvel para lavatório duplo
- Material de fixação

### Características

- Certificado FSC™ C134279
- Suspenso
- Com duas gavetas
- Com puxador para abrir
- Puxador substituível
- Gaveta com recolha automática
- Gaveta sem secções de sifão
- Resistente à humidade
- Fornecido pré-montado

Ref <sup>a</sup>	Cor / superfície	B [cm]	H [cm]	T [cm]	UMV1 [ud.]	EUR/ud.
<b>Largura de lavatório: 120 cm</b>						
502.314.01.1	Corpo e frente: branco / lacado alto brilho Puxador: branco/lacado mate	118,4	24,7	47,6	1	660,30
502.314.01.2	Corpo e frente: branco / lacado alto brilho Puxador: cromado brilhante	118,4	24,7	47,6	1	660,30
502.314.01.3 *	Corpo e frente: branco/pintado mate Puxador: branco/lacado mate	118,4	24,7	47,6	1	660,30
502.314.JH.1	Corpo e frente: estrutura de madeira melamina/carvalho Puxador: lava/lacado mate	118,4	24,7	47,6	1	660,30
502.314.JK.1	Corpo e frente: lava / pintado mate Puxador: lava/lacado mate	118,4	24,7	47,6	1	660,30
502.314.JL.1 *	Corpo e frente: cinzento areia/pintado de alto brilho Puxador: cinzento areia/lacado mate	118,4	24,7	47,6	1	660,30
502.314.JR.1 *	Corpo e frente: estrutura de madeira melamina/nogueira Puxador: lava/lacado mate	118,4	24,7	47,6	1	660,30

\* Produção por encomenda

### A encomendar adicionalmente

- Válvula de lavatório Geberit, modelo poupa-espço

### Combinável

- Espelho iluminado Geberit Option Round com iluminação direta e indireta → pág. 289
- Lavatório duplo Geberit iCon → pág. 116
- Armário lateral Geberit iCon com duas gavetas → pág. 134
- Espelho iluminado Geberit Option Plus com iluminação direta e indireta → pág. 288

### Acessórios complementares

- Visão geral de acessórios complementares – mobiliário de casa de banho Geberit iCon → pág. 119



- Para a instalação do móvel de lavatório e lavatório, é necessária uma válvula de lavatório Geberit, modelo poupa-espço. Consultar a visão geral da gama de produtos – válvulas de lavatório Geberit iCon, modelo poupa-espço

## Móvel Geberit iCon para lavatório duplo, com quatro gavetas

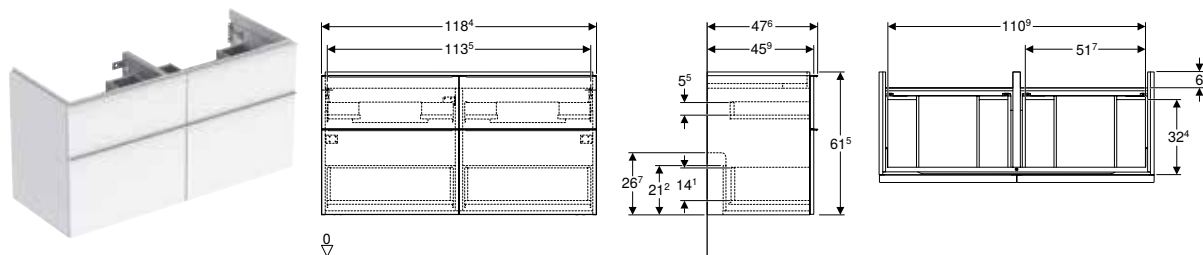

### Dados técnicos

Material	Painel de aglomerado de madeira de alta densidade
Carga máxima da gaveta	30 kg

### Fornecimento

- Móvel para lavatório duplo
- Material de fixação

### Características

- Certificado FSC™ C134279
- Suspenso
- Com quatro gavetas
- Com puxador para abrir
- Puxador substituível
- Gaveta com recolha automática
- Gaveta sem secções de sifão
- Resistente à humidade
- Fornecido pré-montado

Refª	Cor / superfície	B [cm]	H [cm]	T [cm]	UMV1 [ud.]	EUR/ud.
<b>Largura de lavatório: 120 cm</b>						
502.309.01.1	Corpo e frente: branco / lacado alto brilho Puxador: branco/lacado mate	118,4	61,5	47,6	1	1052,80
502.309.01.2	Corpo e frente: branco / lacado alto brilho Puxador: cromado brilhante	118,4	61,5	47,6	1	1052,80
502.309.01.3 *	Corpo e frente: branco/pintado mate Puxador: branco/lacado mate	118,4	61,5	47,6	1	1052,80
502.309.JH.1	Corpo e frente: estrutura de madeira melamina/carvalho Puxador: lava/lacado mate	118,4	61,5	47,6	1	1052,80
502.309.JK.1	Corpo e frente: lava / pintado mate Puxador: lava/lacado mate	118,4	61,5	47,6	1	1052,80
502.309.JL.1 *	Corpo e frente: cinzento areia/pintado de alto brilho Puxador: cinzento areia/lacado mate	118,4	61,5	47,6	1	1052,80
502.309.JR.1 *	Corpo e frente: estrutura de madeira melamina/nogueira Puxador: lava/lacado mate	118,4	61,5	47,6	1	1052,80

\* Produção por encomenda

### A encomendar adicionalmente

- Válvula de lavatório Geberit, modelo poupa-espaco

### Combinável

- Espelho iluminado Geberit Option Round com iluminação direta e indireta → pág. 289
- Lavatório duplo Geberit iCon → pág. 116
- Armário lateral Geberit iCon com duas gavetas → pág. 134
- Espelho iluminado Geberit Option Plus com iluminação direta e indireta → pág. 288

### Acessórios complementares

- Visão geral de acessórios complementares – mobiliário de casa de banho Geberit iCon → pág. 119



- Para a instalação do móvel de lavatório e lavatório, é necessária uma válvula de lavatório Geberit, modelo poupa-espaco. Consultar a visão geral da gama de produtos – válvulas de lavatório Geberit iCon, modelo poupa-espaco

## Armários laterais

### Armário alto Geberit iCon com uma porta

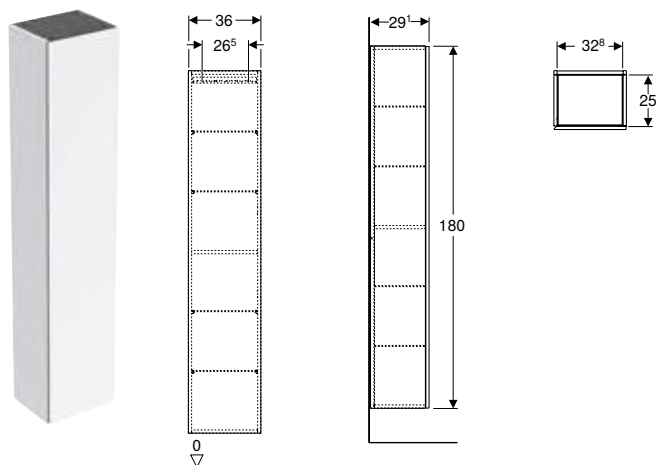

#### Dados técnicos

Material	Painel de aglomerado de madeira de alta densidade
----------	---

#### Fornecimento

- Armário alto
- 4 prateleiras de vidro
- Material de fixação

#### Características

- Certificado FSC™ C134279
- Suspenso
- Com uma porta
- Porta com mecanismo de amortecimento
- Puxador ou mecanismo push-to-open para abrir
- Com quatro prateleiras de vidro deslocáveis
- Com uma prateleira fixa
- Lado de fixação à esquerda ou à direita
- Resistente à humidade
- Fornecido pré-montado

Ref <sup>a</sup>	Cor / superfície	H [cm]	T [cm]	UMV1 [ud.]	EUR/ud.
<b>B / Largura: 36 cm</b>					
502.316.01.1	Branco / Pintado alto-brilho	180	29,1	1	757,20
502.316.01.3 *	Branco / Pintado mate	180	29,1	1	757,20
502.316.JH.1	Carvalho / Melamina estrutura madeira	180	29,1	1	757,20
502.316.JK.1	Lava / Pintado mate	180	29,1	1	757,20
502.316.JL.1 *	Cinza areia / Pintado alto-brilho	180	29,1	1	757,20
502.316.JR.1 *	Nogueira / Melamina estrutura madeira	180	29,1	1	757,20

\* Produção por encomenda

#### Combinável

- Móvel Geberit VariForm para lavatório de pousar, com uma gaveta, superfície de apoio e sifão → pág. 280
- Móvel Geberit VariForm para lavatório de pousar, com duas gavetas, superfície de apoio e sifão → pág. 281
- Móvel Geberit VariForm para lavatório de pousar, com três gavetas, superfície de apoio e sifão → pág. 282

#### Acessórios complementares

- Visão geral de acessórios complementares – mobiliário de casa de banho Geberit iCon → pág. 119

## Armário alto Geberit iCon com uma porta e espelho interior, compacta

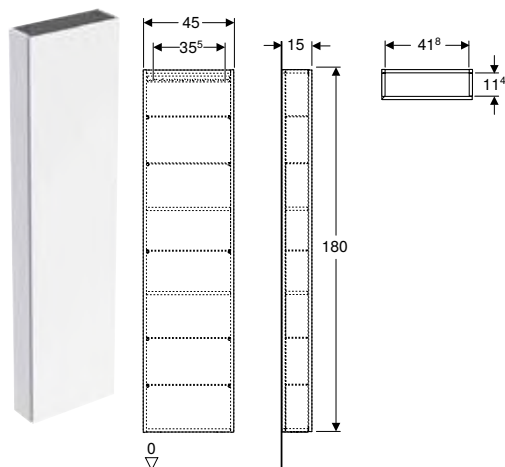

### Dados técnicos

Material	Painel de aglomerado de madeira de alta densidade
----------	---

### Fornecimento

- Armário alto
- 5 prateleiras de vidro
- Material de fixação

### Características

- Certificado FSC™ C134279
- Suspenso
- Com uma porta
- Porta com mecanismo de amortecimento
- Puxador ou mecanismo push-to-open para abrir
- Com cinco prateleiras de vidro deslocáveis
- Porta espelhada no interior
- Com duas prateleiras fixas
- Lado de fixação à esquerda ou à direita
- Ângulo de abertura da porta 155°
- Resistente à humidade
- Fornecido pré-montado

Ref <sup>a</sup>	Cor / superfície	H [cm]	T [cm]	UMV1 [ud.]	EUR/ud.
<b>B / Largura: 45 cm</b>					
502.317.01.1	Branco / Pintado alto-brilho	180	15	1	757,20
502.317.01.3 *	Branco / Pintado mate	180	15	1	757,20
502.317.JH.1	Carvalho / Melamina estrutura madeira	180	15	1	757,20
502.317.JK.1	Lava / Pintado mate	180	15	1	757,20
502.317.JL.1 *	Cinzento areia / Pintado alto-brilho	180	15	1	757,20
502.317.JR.1 *	Nogueira / Melamina estrutura madeira	180	15	1	757,20

\* Produção por encomenda

### Combinável

- Móvel Geberit VariForm para lavatório de pousar, com uma gaveta, superfície de apoio e sifão → pág. 280
- Móvel Geberit VariForm para lavatório de pousar, com duas gavetas, superfície de apoio e sifão → pág. 281
- Móvel Geberit VariForm para lavatório de pousar, com três gavetas, superfície de apoio e sifão → pág. 282

### Acessórios complementares

- Visão geral de acessórios complementares – mobiliário de casa de banho Geberit iCon → pág. 119

## Armário lateral Geberit iCon com duas gavetas

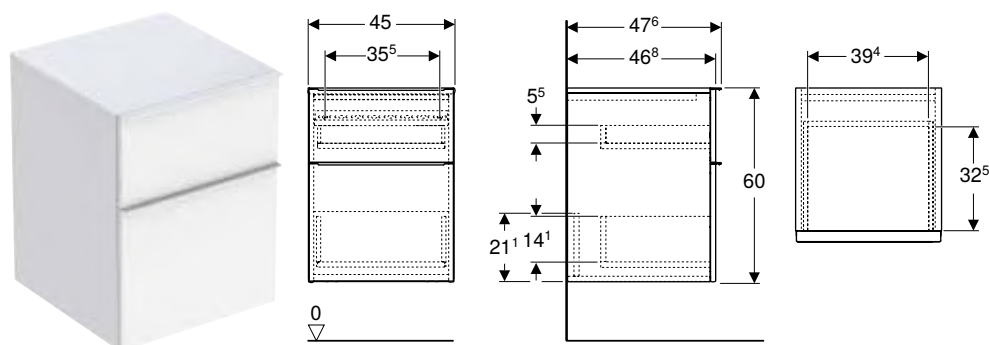

### Dados técnicos

Material	Painel de aglomerado de madeira de alta densidade
Carga máxima da gaveta	30 kg

### Fornecimento

- Armário lateral
- Material de fixação

### Características

- Certificado FSC™ C134279
- Suspenso
- Com duas gavetas
- Com puxador para abrir
- Puxador substituível
- Gaveta com recolha automática
- Resistente à humidade
- Fornecido pré-montado

Ref <sup>a</sup>	Cor / superfície	H [cm]	T [cm]	UMV1 [ud.]	EUR/ud.
<b>B / Largura: 45 cm</b>					
502.315.01.1	Corpo e frente: branco / lacado alto brilho Puxador: branco/lacado mate	60	47,6	1	568,80
502.315.01.2	Corpo e frente: branco / lacado alto brilho Puxador: cromado brilhante	60	47,6	1	574,80
502.315.01.3 *	Corpo e frente: branco/pintado mate Puxador: branco/lacado mate	60	47,6	1	568,80
502.315.JH.1	Corpo e frente: estrutura de madeira melamina/carvalho Puxador: lava/lacado mate	60	47,6	1	568,80
502.315.JK.1	Corpo e frente: lava / pintado mate Puxador: lava/lacado mate	60	47,6	1	568,80
502.315.JL.1 *	Corpo e frente: cinzento areia/pintado de alto brilho Puxador: cinzento areia/lacado mate	60	47,6	1	584,10
502.315.JR.1 *	Corpo e frente: estrutura de madeira melamina/nogueira Puxador: lava/lacado mate	60	47,6	1	568,80

\* Produção por encomenda

### Combinável

- Móvel inferior Geberit iCon para lavatório, com uma gaveta → pág. 126
- Móvel inferior Geberit iCon para lavatório, com duas gavetas → pág. 128
- Móvel Geberit iCon para lavatório duplo, com duas gavetas → pág. 130
- Móvel Geberit iCon para lavatório duplo, com quatro gavetas → pág. 131
- Quadro magnético com caixas de armazenamento Geberit → pág. 98

### Acessórios complementares

- Visão geral de acessórios complementares – mobiliário de casa de banho Geberit iCon → pág. 119

## Elemento lateral Geberit iCon

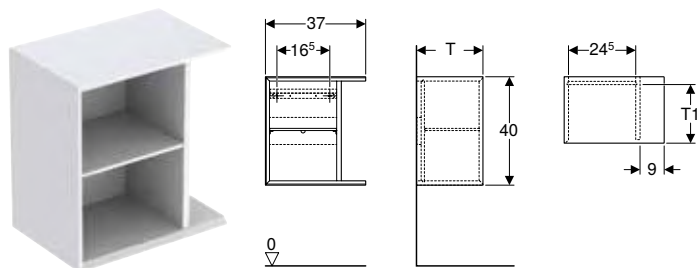

### Dados técnicos

Material	Painel de aglomerado de madeira de alta densidade
----------	---

### Fornecimento

- Armário lateral
- Material de fixação

### Características

- Certificado FSC™ C134279
- Suspenso
- Com uma prateleira deslocável
- Resistente à humidade
- Fornecido pré-montado

Refª	Cor / superfície	B [cm]	H [cm]	T1 [cm]	UMV1 [ud.]	EUR/ud.
<b>T / Profundidade: 24,5 cm</b>						
502.324.01.1	Branco / Pintado alto-brilho	37	40	21	1	337,40
502.324.01.3 *	Branco / Pintado mate	37	40	21	1	337,40
502.324.JH.1	Carvalho / Melamina estrutura madeira	37	40	21	1	337,40
502.324.JK.1	Lava / Pintado mate	37	40	21	1	337,40
502.324.JL.1 *	Cinzento areia / Pintado alto-brilho	37	40	21	1	337,40
502.324.JR.1 *	Nogueira / Melamina estrutura madeira	37	40	21	1	337,40
<b>T / Profundidade: 27,3 cm</b>						
502.325.01.1	Branco / Pintado alto-brilho	37	40	24	1	348,10
502.325.01.3 *	Branco / Pintado mate	37	40	24	1	348,10
502.325.JH.1	Carvalho / Melamina estrutura madeira	37	40	24	1	348,10
502.325.JK.1	Lava / Pintado mate	37	40	24	1	348,10
502.325.JL.1 *	Cinzento areia / Pintado alto-brilho	37	40	24	1	348,10
502.325.JR.1 *	Nogueira / Melamina estrutura madeira	37	40	24	1	348,10

\* Produção por encomenda

### Combinável

- Móvel inferior Geberit iCon para lava-mãos, com uma porta → pág. 124
- Móvel inferior Geberit iCon para lava-mãos, com uma gaveta → pág. 125

### Acessórios complementares

- Gancho para toalhas Geberit → pág. 99



- Elemento lateral com profundidade 24.5 cm apenas para móvel inferior para lava-mãos Geberit iCon, com uma porta
- Elemento lateral com profundidade 27.3 cm apenas para móvel inferior Geberit iCon para lava-mãos, com uma gaveta

## Armário suspenso Geberit iCon quadrado, com uma porta

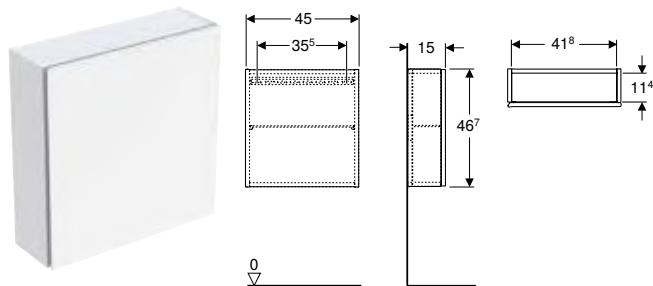

### Dados técnicos

Material	Painel de aglomerado de madeira de alta densidade
----------	---

### Fornecimento

- Armário suspenso
- Prateleira de vidro
- Material de fixação

### Características

- Certificado FSC™ C134279
- Suspenso
- Com uma porta
- Porta com mecanismo de amortecimento
- Puxador ou mecanismo push-to-open para abrir
- Prateleira deslocável de vidro
- Lado de fixação à esquerda ou à direita
- Resistente à humidade
- Fornecido pré-montado

Ref <sup>a</sup>	Cor / superfície	H [cm]	T [cm]	UMV1 [ud.]	EUR/ud.
<b>B / Largura: 45 cm</b>					
502.319.01.1	Branco / Pintado alto-brilho	46,7	15	1	292,30
502.319.01.3 *	Branco / Pintado mate	46,7	15	1	292,30
502.319.JH.1	Carvalho / Melamina estrutura madeira	46,7	15	1	292,30
502.319.JK.1	Lava / Pintado mate	46,7	15	1	292,30
502.319.JL.1 *	Cinza areia / Pintado alto-brilho	46,7	15	1	292,30
502.319.JR.1 *	Nogueira / Melamina estrutura madeira	46,7	15	1	292,30

\* Produção por encomenda

### Combinável

- Móvel Geberit VariForm para lavatório de pousar, com uma gaveta, superfície de apoio e sifão → pág. 280
- Móvel Geberit VariForm para lavatório de pousar, com duas gavetas, superfície de apoio e sifão → pág. 281
- Móvel Geberit VariForm para lavatório de pousar, com três gavetas, superfície de apoio e sifão → pág. 282

### Acessórios complementares

- Visão geral de acessórios complementares – mobiliário de casa de banho Geberit iCon → pág. 119

## Armário suspenso Geberit iCon retangular, com uma porta

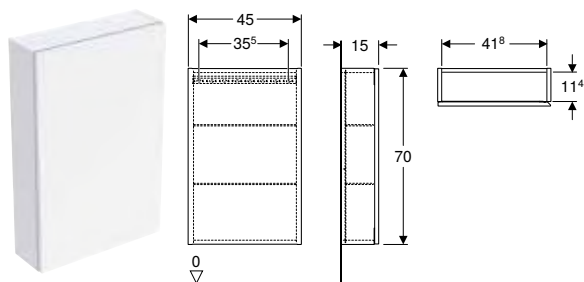

### Dados técnicos

Material	Painel de aglomerado de madeira de alta densidade
----------	---

### Fornecimento

- Armário suspenso
- 2 glass shelves
- Material de fixação

### Características

- Certificado FSC™ C134279
- Suspenso
- Com uma porta
- Porta com mecanismo de amortecimento
- Puxador ou mecanismo push-to-open para abrir
- Com duas prateleiras de vidro deslocáveis
- Lado de fixação à esquerda ou à direita
- Resistente à humidade
- Fornecido pré-montado

Refª	Cor / superfície	H [cm]	T [cm]	UMV1 [ud.]	EUR/ud.
<b>B / Largura: 45 cm</b>					
502.318.01.1	Branco / Pintado alto-brilho	70	15	1	387,90
502.318.01.3 *	Branco / Pintado mate	70	15	1	387,90
502.318.JH.1	Carvalho / Melamina estrutura madeira	70	15	1	387,90
502.318.JK.1	Lava / Pintado mate	70	15	1	387,90
502.318.JL.1 *	Cinzento areia / Pintado alto-brilho	70	15	1	387,90
502.318.JR.1 *	Nogueira / Melamina estrutura madeira	70	15	1	387,90

\* Produção por encomenda

#### Combinável

- Móvel Geberit VariForm para lavatório de pousar, com uma gaveta, superfície de apoio e sifão → pág. 280
- Móvel Geberit VariForm para lavatório de pousar, com duas gavetas, superfície de apoio e sifão → pág. 281
- Móvel Geberit VariForm para lavatório de pousar, com três gavetas, superfície de apoio e sifão → pág. 282

#### Acessórios complementares

- Visão geral de acessórios complementares – mobiliário de casa de banho Geberit iCon → pág. 119

## Estante Geberit iCon retangular

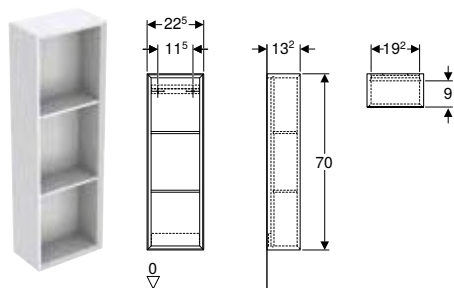

#### Dados técnicos

Material	Painel de aglomerado de madeira de alta densidade
----------	---

#### Fornecimento

- Armário suspenso
- Material de fixação

#### Características

- Certificado FSC™ C134279
- Suspenso
- Fixação oculta
- Com duas prateleiras fixas
- Resistente à humidade
- Fornecido pré-montado

Refª	Cor / superfície	H [cm]	T [cm]	UMV1 [ud.]	EUR/ud.
<b>B / Largura: 22,5 cm</b>					
502.320.01.1	Branco / Pintado alto-brilho	70	13,2	1	264,70
502.320.01.3 *	Branco / Pintado mate	70	13,2	1	259,10
502.320.JH.1	Carvalho / Melamina estrutura madeira	70	13,2	1	259,10
502.320.JK.1	Lava / Pintado mate	70	13,2	1	259,80
502.320.JL.1 *	Cinzento areia / Pintado alto-brilho	70	13,2	1	263,90
502.320.JR.1 *	Nogueira / Melamina estrutura madeira	70	13,2	1	259,10

\* Produção por encomenda

#### Combinável

- Móvel Geberit VariForm para lavatório de pousar, com uma gaveta, superfície de apoio e sifão → pág. 280
- Móvel Geberit VariForm para lavatório de pousar, com duas gavetas, superfície de apoio e sifão → pág. 281
- Móvel Geberit VariForm para lavatório de pousar, com três gavetas, superfície de apoio e sifão → pág. 282

#### Acessórios complementares

- Gancho para toalhas Geberit → pág. 99



## Estante Geberit iCon quadrada

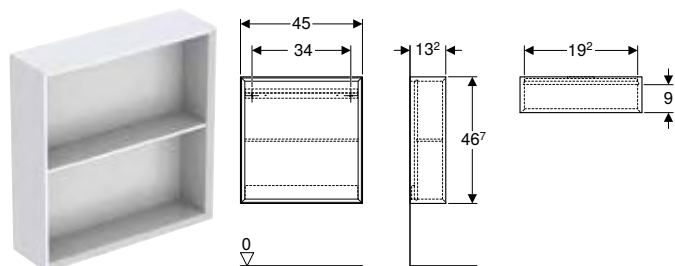

### Dados técnicos

Material	Painel de aglomerado de madeira de alta densidade
----------	---

### Fornecimento

- Armário suspenso
- Material de fixação

### Características

- Certificado FSC™ C134279
- Suspenso
- Com uma prateleira fixa
- Fixação oculta
- Resistente à humidade
- Fornecido pré-montado

Ref <sup>a</sup>	Cor / superfície	H [cm]	T [cm]	UMV1 [ud.]	EUR/ud.
<b>B / Largura: 45 cm</b>					
502.323.01.1	Branco / Pintado alto-brilho	46,7	13,2	1	251,60
502.323.01.3 *	Branco / Pintado mate	46,7	13,2	1	247,80
502.323.JH.1	Carvalho / Melamina estrutura madeira	46,7	13,2	1	246,20
502.323.JK.1	Lava / Pintado mate	46,7	13,2	1	247,00
502.323.JL.1 *	Cinza areia / Pintado alto-brilho	46,7	13,2	1	246,20
502.323.JR.1 *	Nogueira / Melamina estrutura madeira	46,7	13,2	1	246,20

\* Produção por encomenda

### Combinável

- Móvel Geberit VariForm para lavatório de pousar, com uma gaveta, superfície de apoio e sifão → pág. 280
- Móvel Geberit VariForm para lavatório de pousar, com duas gavetas, superfície de apoio e sifão → pág. 281
- Móvel Geberit VariForm para lavatório de pousar, com três gavetas, superfície de apoio e sifão → pág. 282

### Acessórios complementares

- Gancho para toalhas Geberit → pág. 99

## Caixa de parede Geberit iCon retangular

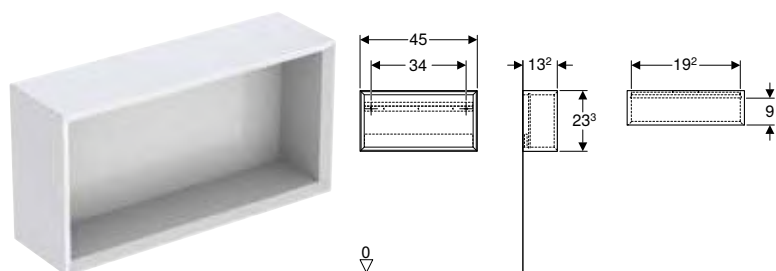

### Dados técnicos

Material	Painel de aglomerado de madeira de alta densidade
----------	---

### Fornecimento

- Armário suspenso
- Material de fixação

### Características

- Certificado FSC™ C134279
- Suspenso
- Fixação oculta
- Resistente à humidade
- Fornecido pré-montado

Ref <sup>a</sup>	Cor / superfície	H [cm]	T [cm]	UMV1 [ud.]	EUR/ud.
<b>B / Largura: 45 cm</b>					
502.322.01.1	Branco / Pintado alto-brilho	23,3	13,2	1	210,60
502.322.01.3 *	Branco / Pintado mate	23,3	13,2	1	210,60
502.322.JH.1	Carvalho / Melamina estrutura madeira	23,3	13,2	1	210,60
502.322.JK.1	Lava / Pintado mate	23,3	13,2	1	210,60
502.322.JL.1 *	Cinza areia / Pintado alto-brilho	23,3	13,2	1	210,60
502.322.JR.1 *	Nogueira / Melamina estrutura madeira	23,3	13,2	1	210,60

\* Produção por encomenda

#### Combinável

- Móvel Geberit VariForm para lavatório de pousar, com uma gaveta, superfície de apoio e sifão → pág. 280
- Móvel Geberit VariForm para lavatório de pousar, com duas gavetas, superfície de apoio e sifão → pág. 281
- Móvel Geberit VariForm para lavatório de pousar, com três gavetas, superfície de apoio e sifão → pág. 282

#### Acessórios complementares

- Gancho para toalhas Geberit → pág. 99

## Caixa de parede Geberit iCon quadrada

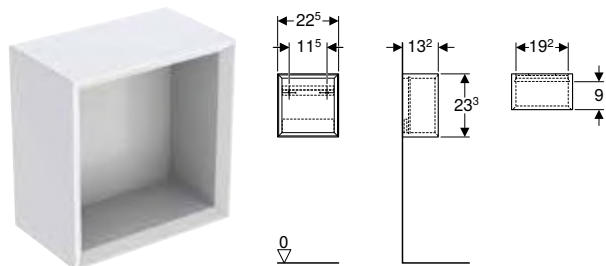

#### Dados técnicos

Material	Painel de aglomerado de madeira de alta densidade
----------	---

#### Fornecimento

- Armário suspenso
- Material de fixação

Refª	Cor / superfície	H [cm]	T [cm]	UMV1 [ud.]	EUR/ud.
<b>B / Largura: 22,5 cm</b>					
502.321.01.1	Branco / Pintado alto-brilho	23,3	13,2	1	184,20
502.321.01.3 *	Branco / Pintado mate	23,3	13,2	1	184,20
502.321.JH.1	Carvalho / Melamina estrutura madeira	23,3	13,2	1	184,20
502.321.JK.1	Lava / Pintado mate	23,3	13,2	1	184,20
502.321.JL.1 *	Cinzeno areia / Pintado alto-brilho	23,3	13,2	1	184,20
502.321.JR.1 *	Nogueira / Melamina estrutura madeira	23,3	13,2	1	184,20

\* Produção por encomenda

#### Características

- Certificado FSC™ C134279
- Suspenso
- Fixação oculta
- Resistente à humidade
- Fornecido pré-montado

#### Combinável

- Móvel Geberit VariForm para lavatório de pousar, com uma gaveta, superfície de apoio e sifão → pág. 280
- Móvel Geberit VariForm para lavatório de pousar, com duas gavetas, superfície de apoio e sifão → pág. 281
- Móvel Geberit VariForm para lavatório de pousar, com três gavetas, superfície de apoio e sifão → pág. 282

#### Acessórios complementares

- Gancho para toalhas Geberit → pág. 99

## Acessórios complementares

### Toalheiro Geberit para móveis de casa de banho

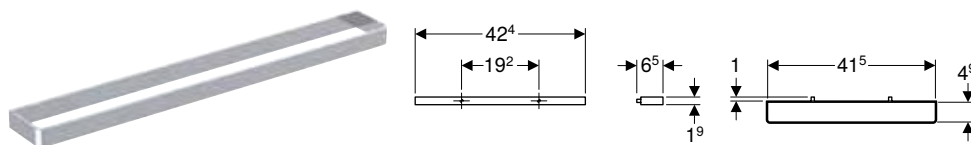

#### Campos de aplicação

- Para a fixação num móvel de lavatório

#### Dados técnicos

Material	Alumínio
----------	----------

#### Características

- Canto retangular

#### Fornecimento

- Toalheiro
- Material de fixação

Refª	Cor / superfície	B [cm]	H [cm]	T [cm]	UMV1 [ud.]	EUR/ud.
502.328.00.1	Cromado brilhante	42,4	1,9	4,9	1	32,60
502.328.01.3	Branco / Lacado mate	42,4	1,9	4,9	1	28,40
502.328.JK.1	Lava / Lacado mate	42,4	1,9	4,9	1	28,40
502.328.JL.1	Cinzeno areia / Lacado mate	42,4	1,9	4,9	1	28,40

## Puxador Geberit Icon

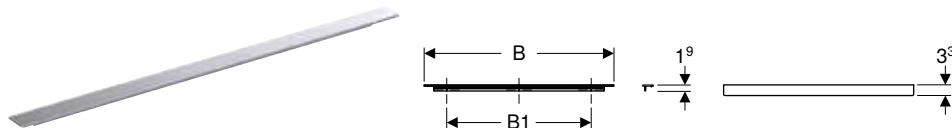

### Dados técnicos

Material	Alumínio
----------	----------

### Fornecimento

- Puxador
- Material de fixação

### Características

- Adequado a todos os móveis de lavatório iCon com puxador
- Fixação com parafuso







Ref <sup>a</sup>	Cor / superfície	B1 [cm]	H [cm]	T [cm]	UMV1 [ud.]	EUR/ud.
<b>B / Largura: 36,7 cm</b>						
502.356.00.1	Cromado brilhante	25,6	1,9	3,3	1	31,80
502.356.01.1	Branco / Lacado mate	25,6	1,9	3,3	1	20,40
502.356.14.1	Preto mate / Lacado mate	25,6	1,9	3,3	1	22,60
502.356.JK.1	Lava / Lacado mate	25,6	1,9	3,3	1	20,40
502.356.JL.1	Cinzeno areia / Lacado mate	25,6	1,9	3,3	1	20,40
<b>B / Largura: 44,7 cm</b>						
502.357.00.1	Cromado brilhante	32	1,9	3,3	1	35,40
502.357.01.1	Branco / Lacado mate	32	1,9	3,3	1	21,30
502.357.14.1	Preto mate / Lacado mate	32	1,9	3,3	1	23,80
502.357.JK.1	Lava / Lacado mate	32	1,9	3,3	1	21,30
502.357.JL.1	Cinzeno areia / Lacado mate	32	1,9	3,3	1	21,30
<b>B / Largura: 51,7 cm</b>						
502.358.00.1	Cromado brilhante	38,4	1,9	3,3	1	38,00
502.358.01.1	Branco / Lacado mate	38,4	1,9	3,3	1	23,20
502.358.14.1	Preto mate / Lacado mate	38,4	1,9	3,3	1	25,80
502.358.JK.1	Lava / Lacado mate	38,4	1,9	3,3	1	23,20
502.358.JL.1	Cinzeno areia / Lacado mate	38,4	1,9	3,3	1	23,20
<b>B / Largura: 58,9 cm</b>						
502.359.00.1	Cromado brilhante	44,8	1,9	3,3	1	41,90
502.359.01.1	Branco / Lacado mate	44,8	1,9	3,3	1	24,20
502.359.14.1	Preto mate / Lacado mate	44,8	1,9	3,3	1	26,90
502.359.JK.1	Lava / Lacado mate	44,8	1,9	3,3	1	24,20
502.359.JL.1	Cinzeno areia / Lacado mate	44,8	1,9	3,3	1	24,20
<b>B / Largura: 73,7 cm</b>						
502.360.00.1	Cromado brilhante	64,4	1,9	3,3	1	48,70
502.360.01.1	Branco / Lacado mate	64,4	1,9	3,3	1	27,80
502.360.14.1	Preto mate / Lacado mate	64,4	1,9	3,3	1	31,00
502.360.JK.1	Lava / Lacado mate	64,4	1,9	3,3	1	27,80
502.360.JL.1	Cinzeno areia / Lacado mate	64,4	1,9	3,3	1	27,80
<b>B / Largura: 88,5 cm</b>						
502.361.00.1	Cromado brilhante	76,8	1,9	3,3	1	53,20
502.361.01.1	Branco / Lacado mate	76,8	1,9	3,3	1	29,70
502.361.14.1	Preto mate / Lacado mate	76,8	1,9	3,3	1	33,00
502.361.JK.1	Lava / Lacado mate	76,8	1,9	3,3	1	29,70
502.361.JL.1	Cinzeno areia / Lacado mate	76,8	1,9	3,3	1	29,70
<b>B / Largura: 118,1 cm</b>						
502.362.00.1	Cromado brilhante	89,6	1,9	3,3	1	74,20
502.362.01.1	Branco / Lacado mate	89,6	1,9	3,3	1	42,50
502.362.14.1	Preto mate / Lacado mate	89,6	1,9	3,3	1	47,30
502.362.JK.1	Lava / Lacado mate	89,6	1,9	3,3	1	42,50
502.362.JL.1	Cinzeno areia / Lacado mate	89,6	1,9	3,3	1	42,50









## Sanitas

### Visão geral da gama de produtos – sanitas e tampos de sanita Geberit iCon

Geberit Portugal, Versão: novembro 2022



				Sanita suspensa de fundo profundo Geberit iCon, forma fechada, Rimfree	Sanita suspensa de fundo profundo Geberit iCon, forma fechada	
<b>Branco</b>				501.661.00.1	204000000	
						
				→ pág. 145	→ pág. 149	
Tampo de sanita Geberit iCon	Com abaixamento automático, dobradiças Quick-Release	501.660.01.1		→ pág. 153	✓	✓
	Sem abaixamento automático	574120000		→ pág. 154	✓	✓
	Com abaixamento automático	574130000		→ pág. 154	✓	✓
	Com abaixamento automático, dobradiças Quick-Release	500.670.01.1		→ pág. 154	✓	✓
Tampo de sanita Geberit iCon, design estreito	Com abaixamento automático	574950000		→ pág. 153	✓	✓
	Com abaixamento automático, dobradiças Quick-Release	500.835.01.1		→ pág. 153	✓	✓
Tampo de sanita Geberit iCon Square	Sem abaixamento automático	571900000		→ pág. 154		
	Com abaixamento automático	571910000		→ pág. 154		
	Com abaixamento automático, dobradiças Quick-Release	500.837.01.1		→ pág. 154		

✓ Compatível

	Sanita suspensa de fundo profundo Geberit iCon, compacta, forma fechada, Rimfree	Sanita suspensa de fundo profundo Geberit iCon Square, forma fechada, Rimfree	Sanita ao chão de fundo profundo Geberit iCon, alinhada à parede, forma fechada, Rimfree	Sanita ao chão Geberit iCon para autoclismo de exterior acoplado, fundo profundo, forma fechada, Rimfree	Sanita ao chão de fundo profundo Geberit iCon Square, alinhada à parede, forma fechada, Rimfree	Sanita de assentamento ao chão Geberit iCon Square para autoclismo de exterior acoplado, fundo profundo, alinhada à parede, forma fechada
	204070000	201950000	502.382.00.1	200460000	211910000	200920000
						
	→ pág. 148	→ pág. 148	→ pág. 150	→ pág. 151	→ pág. 152	→ pág. 152
	✓		✓	✓		
	✓		✓	✓		
	✓		✓	✓		
	✓		✓	✓		
	✓		✓	✓		
	✓		✓	✓		
		✓			✓	✓
		✓			✓	✓
		✓			✓	✓

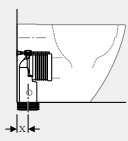
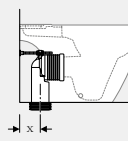

**Visão geral de acessórios complementares – sanitas cerâmicas Geberit iCon em conjugação com tubos de ligação**

Geberit Portugal, Versão: novembro 2022

Branco				Sanita ao chão de fundo profundo Geberit iCon, alinhada à parede, forma fechada, Rimfree	Sanita ao chão Geberit iCon para autoclismo de exterior acoplado, fundo profundo, forma fechada, Rimfree
				502.382.00.1	200460000
					
				→ pág. 150	→ pág. 151
Kit de ligação Geberit para sanita ao chão	131.015.11.1			X = 75-155 mm	X = 125-205 mm
Kit curva de descarga P Geberit para sanita ao chão	131.081.11.1			X = 160-185 mm	X = 160-245 mm

**Visão geral de acessórios complementares – sanitas cerâmicas Geberit iCon Square em conjugação com tubos de ligação**

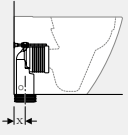
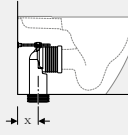
Geberit Portugal, Versão: novembro 2022

Branco				Sanita ao chão de fundo profundo Geberit iCon Square, alinhada à parede, forma fechada, Rimfree	Sanita de assentamento ao chão Geberit iCon Square para autoclismo de exterior acoplado, fundo profundo, alinhada à parede, forma fechada
				211910000	200920000
					
				→ pág. 152	→ pág. 152
Kit de ligação Geberit para sanita ao chão	131.015.11.1			X = 50-115 mm	X = 125-205 mm
Kit curva de descarga P Geberit para sanita ao chão	131.081.11.1		N/A	X = 150-165 mm	X = 160-245 mm

## Sanitas suspensas

### Conjunto de sanita suspensa de fundo profundo Geberit iCon, forma fechada, Rimfree, com tampo de sanita

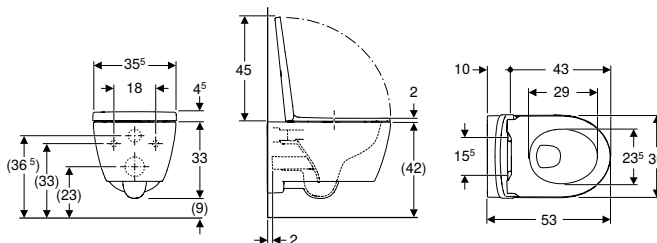

#### Campos de aplicação

- Para autoclismos de interior
- Para sistemas de descarga por pressão

#### Dados técnicos

Material	Cerâmica
----------	----------

#### Fornecimento

- Sanita cerâmica
- Tampo de sanita
- Material de fixação

#### Características

- Suspenso
- Rimfree
- Fixação fácil através da fixação à parede Geberit da série EFF3 para sanita
- Série 1, volume total 6 / 5 / 4 l, conforme EN 997
- Série 2 conforme EN 997
- Funciona com descargas de 4,5 l
- Forma fechada
- Fixação oculta
- Tampo de sanita de termoendurecido
- Tampa de sanita sobreposta
- Tampo de sanita com dobradiças EasyMount

Refª	Cor / superfície	B [cm]	H [cm]	T [cm]	Dobradiças de fixação rápida	Abaixamento automático	Fixação	UMV1 [ud.]	EUR/ud.
501.664.00.1	Branco	35,5	37,5	53	Com fecho		Sim De cima	12	451,60

### Sanita suspensa de fundo profundo Geberit iCon, forma fechada, Rimfree

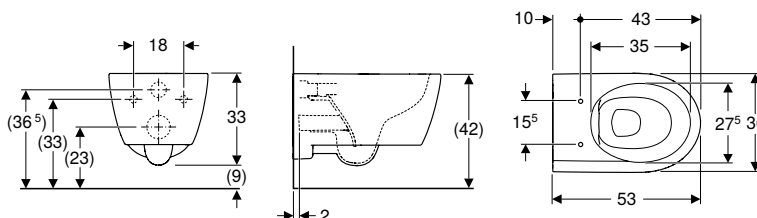

#### Campos de aplicação

- Para autoclismos de interior
- Para sistemas de descarga por pressão

#### Dados técnicos

Material	Cerâmica
----------	----------

#### Fornecimento

- Material de fixação

#### Características

- Suspenso
- Rimfree
- Fixação fácil através da fixação à parede Geberit da série EFF3 para sanita
- Série 1, volume total 6 / 5 / 4 l, conforme EN 997
- Série 2 conforme EN 997
- Funciona com descargas de 4,5 l
- Forma fechada
- Fixação oculta

Refª	Cor / superfície	B [cm]	H [cm]	T [cm]	UMV1 [ud.]	EUR/ud.
501.661.00.1	Branco	35,5	33	53	1	317,60

#### A encomendar adicionalmente

- Tampo de sanita

#### Combinável

- Tampo de sanita Geberit iCon → pág. 153
- Tampo de sanita Geberit iCon → pág. 154
- Tampo de sanita Geberit iCon, design estreito → pág. 153



Novo

## Conjunto de sanita suspensa de fundo profundo Geberit iCon, forma fechada, Rimfree, com tampo de sanita

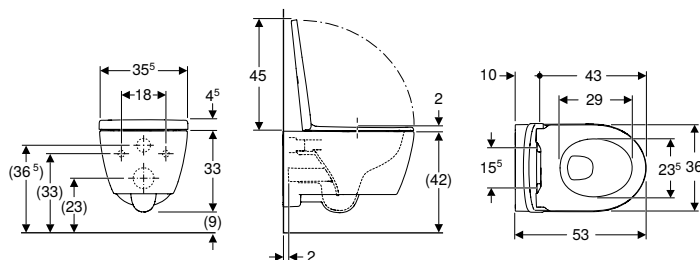

### Campos de aplicação

- Para autoclismos de interior
- Para sistemas de descarga por pressão

### Dados técnicos

Material	Cerâmica
----------	----------

### Fornecimento

- Sanita cerâmica
- Tampo de sanita
- Material de fixação

### Características

- Suspenso
- Rimfree
- Fixação fácil através da fixação à parede Geberit da série EFF3 para sanita
- Série 1, volume total 6 / 5 / 4 l, conforme EN 997
- Série 2 conforme EN 997
- Funciona com descargas de 4,5 l
- Forma fechada
- Fixação oculta
- Tampo de sanita de termoendurecido
- Tampo de sanita sobreposta
- Tampo de sanita com dobradiças EasyMount

Refª	Cor / superfície	B [cm]	H [cm]	T [cm]	Dobradiças de fixação rápida	Abaixamento automático	Fixação	UMV1 [ud.]	EUR/ud.
501.663.JT.1	Branco / Mate	36	37,5	53	Com fecho		Sim De cima	1	579,10

Disponível a partir de abril 2023

## Conjunto de sanita suspensa de fundo profundo Geberit iCon, forma fechada, Rimfree, com tampo de sanita

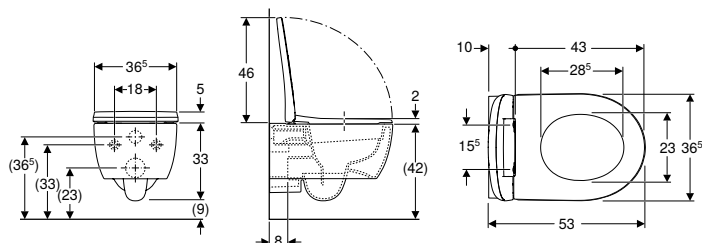

### Campos de aplicação

- Para autoclismos de interior
- Para sistemas de descarga por pressão

### Dados técnicos

Material	Cerâmica
----------	----------

### Fornecimento

- Sanita cerâmica
- Tampo de sanita
- Material de fixação

### Características

- Suspenso
- Rimfree
- Fixação fácil através da fixação à parede Geberit da série EFF3 para sanita
- Série 1, volume total 6 / 5 / 4 l, conforme EN 997
- Série 2 conforme EN 997
- Funciona com descargas de 4,5 l
- Forma fechada
- Fixação oculta
- Tampo de sanita termoendurecido, antibacteriano
- Tampo de sanita sobreposta
- Design elegante

Refª	Cor / superfície	B [cm]	H [cm]	T [cm]	Dobradiças de fixação rápida	Abaixamento automático	Fixação	Material de dobradiça	UMV1 [ud.]	EUR/ud.
500.784.01.1	Branco	36,5	38	53	Sim	Sim	De cima	Latão cromado	12	469,70



- Dependendo do tipo de ligação pode ser necessário um kit de ligação para sanita suspensa

**Novo**

## Sanita suspensa de fundo profundo Geberit iCon Set, compacta, forma fechada, Geberit Rimfree, com tampo de sanita

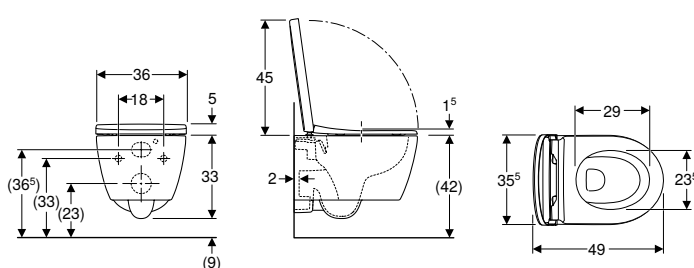

### Campos de aplicação

- Para autoclismos de interior
- Adequado para a montagem em casas de banho pequenas e de serviço

### Dados técnicos

Material	Cerâmica
----------	----------

### Fornecimento

- Sanita cerâmica
- Tampo de sanita
- Material de fixação

### Características

- Suspenso
- Rimfree
- Fixação fácil através da fixação à parede Geberit da série EFF3 para sanita
- Série 1, volume total 6 / 5 / 4 l, conforme EN 997
- Série 2 conforme EN 997
- Funciona com descargas de 4,5 l
- Forma fechada
- Fixação oculta
- Tampo de sanita de termoendurecido
- Tampo de sanita sobreposta
- Tampo de sanita com dobradiças EasyMount

Ref <sup>a</sup>	Cor / superfície	B [cm]	H [cm]	T [cm]	Dobradiças de fixação rápida	Abaixamento automático	Fixação	UMV1 [ud.]	EUR/ud.
502.381.JT.1	Branco / Mate	36	38	49	Com fecho		Sim De cima	1	584,60

Disponível a partir de abril 2023

## Sanita suspensa de fundo profundo Geberit iCon Set, compacta, forma fechada, Geberit Rimfree, com tampo de sanita

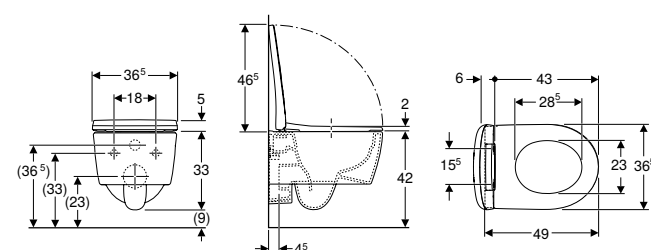

### Campos de aplicação

- Para autoclismos de interior
- Para sistemas de descarga por pressão
- Adequado para a montagem em casas de banho pequenas e de serviço

### Dados técnicos

Material	Cerâmica
----------	----------

### Fornecimento

- Sanita cerâmica
- Tampo de sanita
- Material de fixação

### Características

- Suspenso
- Rimfree
- Fixação fácil através da fixação à parede Geberit da série EFF3 para sanita
- Série 1, volume total 6 / 5 l, conforme EN 997
- Funciona com descargas de 4,5 l
- Forma fechada
- Fixação oculta
- Compacto
- Tampo de sanita termoendurecido, antibacteriano
- Tampo de sanita sobreposta
- Design elegante

Ref <sup>a</sup>	Cor / superfície	B [cm]	H [cm]	T [cm]	Dobradiças de fixação rápida	Abaixamento automático	Fixação	Material de dobradiça	UMV1 [ud.]	EUR/ud.
500.814.00.1	Branco	36,6	38,1	49	Sim	Sim	De cima	Latão cromado	12	468,10

## Sanita suspensa de fundo profundo Geberit iCon, compacta, forma fechada, Rimfree

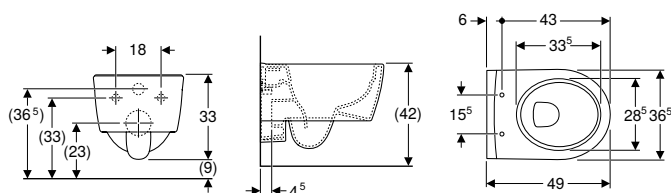

### Campos de aplicação

- Para autoclismos de interior
- Para sistemas de descarga por pressão
- Adequado para a montagem em casas de banho pequenas e de serviço

### Dados técnicos

Material	Cerâmica
----------	----------

### Características

- Suspenso
- Rimfree
- Fixação fácil através da fixação à parede Geberit da série EFF3 para sanita
- Série 1, volume total 6 / 5 l, conforme EN 997
- Funciona com descargas de 4,5 l
- Forma fechada
- Fixação oculta
- Compacto

### Fornecimento

- Material de fixação

Ref <sup>a</sup>	Cor / superfície	B [cm]	H [cm]	T [cm]	UMV1 [ud.]	EUR/ud.
204070000	Branco	35,5	33	49	1	353,40

### A encomendar adicionalmente

- Tampo de sanita

### Combinável

- Tampo de sanita Geberit iCon → pág. 153
- Tampo de sanita Geberit iCon, design estreito → pág. 153
- Tampo de sanita Geberit iCon → pág. 154

## Sanita suspensa de fundo profundo Geberit iCon Square, forma fechada, Rimfree

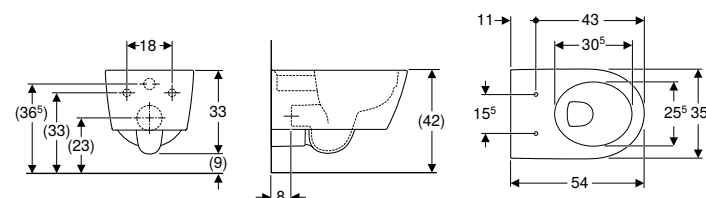

### Campos de aplicação

- Para autoclismos de interior
- Para sistemas de descarga por pressão

### Dados técnicos

Material	Cerâmica
----------	----------

### Fornecimento

- Material de fixação

### Características

- Suspenso
- Rimfree
- Fixação fácil através da fixação à parede Geberit da série EFF3 para sanita
- Série 1, volume total 6 / 5 l, conforme EN 997
- Série 2 conforme EN 997
- Funciona com descargas de 4,5 l
- Forma fechada
- Fixação oculta

Ref <sup>a</sup>	Cor / superfície	B [cm]	H [cm]	T [cm]	UMV1 [ud.]	EUR/ud.
201950000	Branco	35	33	54	1	359,90

### A encomendar adicionalmente

- Tampo de sanita

### Combinável

- Tampo de sanita Geberit iCon Square → pág. 154



- Dependendo do tipo de ligação pode ser necessário um kit de ligação para sanita suspensa

## Sanita suspensa de fundo profundo Geberit iCon, forma fechada

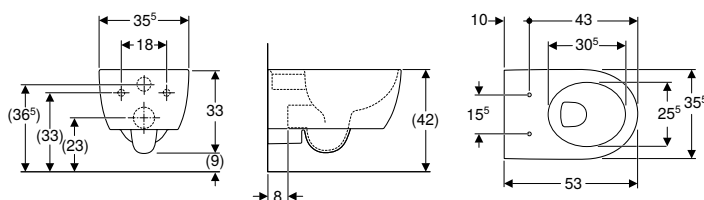

### Campos de aplicação

- Para autoclismos de interior
- Para sistemas de descarga por pressão

### Dados técnicos

Material	Cerâmica
----------	----------

### Fornecimento

- Material de fixação

### Características

- Suspenso
- Fixação fácil através da fixação à parede Geberit da série EFF3 para sanita
- Com rebordo
- Série 1, volume total 6 / 5 l, conforme EN 997
- Série 2 conforme EN 997
- Funciona com descargas de 4,5 l
- Forma fechada
- Fixação oculta

Ref <sup>a</sup>	Cor / superfície	B [cm]	H [cm]	T [cm]	UMV1 [ud.]	EUR/ud.
204000000	Branco	35,5	33	53	1	257,10

### A encomendar adicionalmente

- Tampo de sanita

### Combinável

- Tampo de sanita Geberit iCon → pág. 154
- Tampo de sanita Geberit iCon, design estreito → pág. 153
- Tampo de sanita Geberit iCon → pág. 153



- Dependendo do tipo de ligação pode ser necessário um kit de ligação para sanita suspensa

## Sanitas ao chão

**Novo**

### Sanita ao chão de fundo profundo Geberit iCon, alinhada à parede, forma fechada, Rimfree

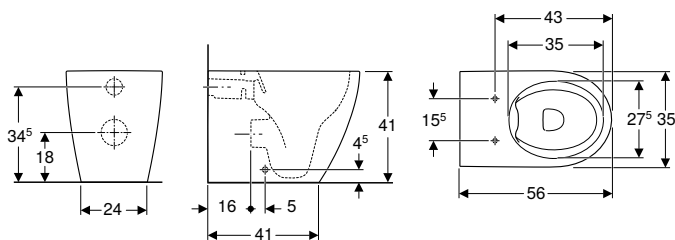

#### Campos de aplicação

- Para autoclismos de interior

#### Dados técnicos

Material	Cerâmica
----------	----------

#### Fornecimento

- Material de fixação

#### Características

- Ao chão
- Alinhado à parede
- Rimfree
- Série 1, volume total 6 / 5 / 4 l, conforme EN 997
- Saída horizontal ou vertical
- Série 2 conforme EN 997
- Funciona com descargas de 4,5 l
- Forma fechada
- Fixação oculta

Ref <sup>a</sup>	Cor / superfície	B [cm]	H [cm]	T [cm]	UMV1 [ud.]	EUR/ud.
502.382.00.1	Branco	36	41	56	1	347,30

Disponível a partir de fevereiro 2023

#### A encomendar adicionalmente

- Tampo de sanita

#### Combinável

- Tampo de sanita Geberit iCon → pág. 153
- Tampo de sanita Geberit iCon, design estreito → pág. 153
- Tampo de sanita Geberit iCon → pág. 154

#### Acessórios complementares

- Visão geral de acessórios complementares – sanitas cerâmicas Geberit iCon em conjugação com tubos de ligação → pág. 144

## Sanita ao chão Geberit iCon para autoclismo de exterior acoplado, fundo profundo, forma fechada, Rimfree

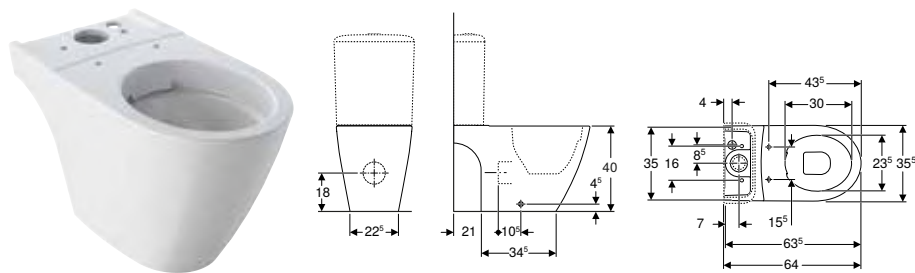

### Campos de aplicação

- Para autoclismo de exterior acoplado

### Dados técnicos

Material	Cerâmica
----------	----------

### Características

- Ao chão
- Rimfree
- Série 1, volume total 6 l, conforme EN 997
- Saída multidirecional
- Forma fechada
- Fixação oculta

### Fornecimento

- Material de fixação

Ref <sup>a</sup>	Cor / superfície	B [cm]	H [cm]	T [cm]	UMV1 [ud.]	EUR/ud.
200460000	Branco	35,5	40	63,5	1	372,70

### A encomendar adicionalmente

- Autoclismo
- Tampo de sanita

### Combinável

- Autoclismo de exterior Geberit iCon acoplado, descarga dupla, ligação ao abastecimento de água lateral ou em baixo → pág. 155
- Autoclismo de exterior Geberit iCon acoplado, descarga dupla, ligação ao abastecimento de água inferior → pág. 155
- Tampo de sanita Geberit iCon → pág. 154
- Tampo de sanita Geberit iCon, design estreito → pág. 153
- Tampo de sanita Geberit iCon → pág. 153

### Acessórios complementares

- Visão geral de acessórios complementares – sanitas cerâmicas Geberit iCon em conjugação com tubos de ligação → pág. 144

## Sanita ao chão de fundo profundo Geberit iCon Square, alinhada à parede, forma fechada, Rimfree

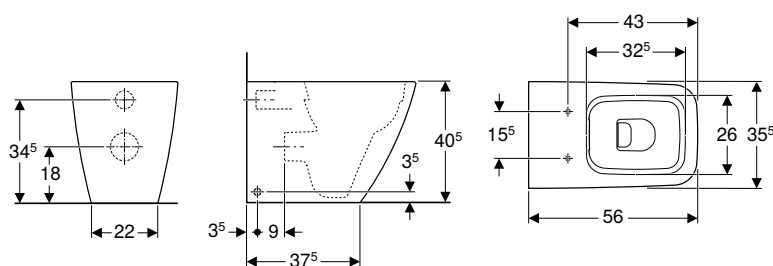

### Campos de aplicação

- Para autoclismos de interior
- Para sistemas de descarga por pressão

### Dados técnicos

Material	Cerâmica
----------	----------

### Fornecimento

- Material de fixação

### Características

- Ao chão
- Alinhado à parede
- Rimfree
- Série 1, volume total 6 / 5 / 4 l, conforme EN 997
- Saída horizontal ou vertical
- Funciona com descargas de 4,5 l
- Forma fechada
- Fixação oculta

Ref <sup>a</sup>	Cor / superfície	B [cm]	H [cm]	T [cm]	UMV1 [ud.]	EUR/ud.
211910000	Branco	35	40,5	56	1	398,50

### A encomendar adicionalmente

- Tampo de sanita

### Combinável

- Tampo de sanita Geberit iCon Square → pág. 154

### Acessórios complementares

- Visão geral de acessórios complementares – sanitas cerâmicas Geberit iCon Square em conjugação com tubos de ligação → pág. 144

## Sanita de assentamento ao chão Geberit iCon Square para autoclismo de exterior acoplado, fundo profundo, alinhada à parede, forma fechada

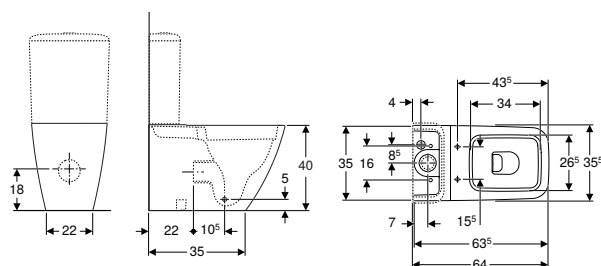

### Campos de aplicação

- Para autoclismo de exterior acoplado

### Dados técnicos

Material	Cerâmica
----------	----------

### Características

- Ao chão
- Com rebordo
- Saída horizontal ou vertical
- Série 1, volume total 6 l, conforme EN 997
- Forma fechada
- Fixação oculta

### Fornecimento

- Material de fixação

Ref <sup>a</sup>	Cor / superfície	B [cm]	H [cm]	T [cm]	UMV1 [ud.]	EUR/ud.
200920000	Branco	35,5	40	63,5	1	385,50

### A encomendar adicionalmente

- Autoclismo
- Tampo de sanita

### Combinável

- Autoclismo de exterior Geberit iCon Square acoplado, descarga dupla, ligação ao abastecimento de água lateral ou em baixo → pág. 156
- Tampo de sanita Geberit iCon Square → pág. 154

### Acessórios complementares

- Visão geral de acessórios complementares – sanitas cerâmicas Geberit iCon Square em conjugação com tubos de ligação → pág. 144

## Tampos de sanita

### Tampo de sanita Geberit iCon

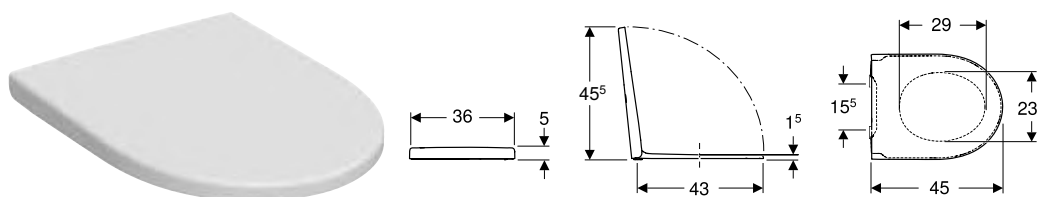

#### Dados técnicos

Material	Duroplast
Fastening distance	15,5 cm

#### Características

- Tampo de sanita de termoendurecido
- Tampa de sanita sobreposta
- Tampo de sanita com dobradiças EasyMount
- Dobradiças QuickRelease, bloqueáveis

Refª	Cor / superfície	Dobradiças de fixação rápida	Abaixamento automático	Fixação	UMV1 [ud.]	EUR/ud.
245.464.JT.1	N Branco / Mate		Sim	Sim De cima	1	202,40
501.660.01.1	Branco	Com fecho		Sim De cima	1	168,30

N: Novo, disponível a partir de fevereiro 2023

#### Combinável

- Sanita suspensa de fundo profundo Geberit iCon, forma fechada, Rimfree → pág. 145
- Sanita ao chão de fundo profundo Geberit iCon, alinhada à parede, forma fechada, Rimfree → pág. 150
- Sanita suspensa de fundo profundo Geberit iCon, forma fechada → pág. 149
- Sanita suspensa de fundo profundo Geberit iCon, compacta, forma fechada, Rimfree → pág. 148
- Sanita ao chão Geberit iCon para autoclismo de exterior acoplado, fundo profundo, forma fechada, Rimfree → pág. 151

### Tampo de sanita Geberit iCon, design estreito

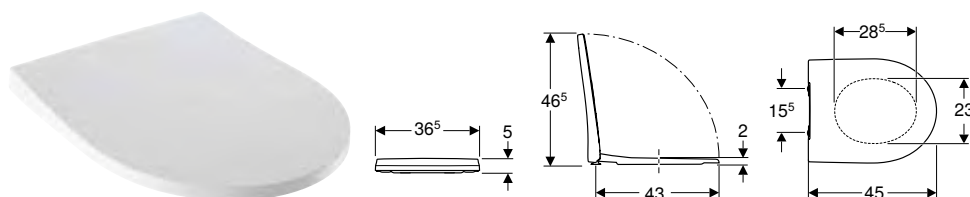

#### Dados técnicos

Material	Duroplast
Fastening distance	15,5 cm

#### Características

- Design elegante
- Tampa de sanita sobreposta

Refª	Cor / superfície	Dobradiças de fixação rápida	Abaixamento automático	Fixação	Material de dobradiça	UMV1 [ud.]	EUR/ud.
500.835.01.1	Branco / Brilhante	Sim	Sim	De cima	Latão cromado	1	187,00
574950000	Branco / Brilhante	Não	Sim	De cima	Latão cromado	1	184,30

#### Combinável

- Sanita suspensa de fundo profundo Geberit iCon, forma fechada, Rimfree → pág. 145
- Sanita suspensa de fundo profundo Geberit iCon, forma fechada → pág. 149
- Sanita suspensa de fundo profundo Geberit iCon, compacta, forma fechada, Rimfree → pág. 148
- Sanita ao chão de fundo profundo Geberit iCon, alinhada à parede, forma fechada, Rimfree → pág. 150
- Sanita ao chão Geberit iCon para autoclismo de exterior acoplado, fundo profundo, forma fechada, Rimfree → pág. 151



## Tampo de sanita Geberit iCon

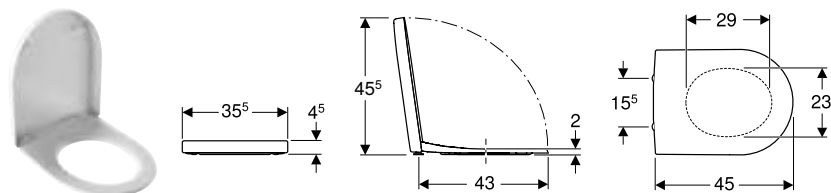

### Dados técnicos

Material	Duroplast
Fastening distance	15,5 cm

### Características

- Tampa de sanita sobreposta

Ref <sup>a</sup>	Cor / superfície	Dobradiças de fixação rápida	Abaixamento automático	Fixação	Material de dobradiça	UMV1 [ud.]	EUR/ud.
500.670.01.1	Branco / Brilhante	Sim	Sim	De cima	Latão cromado	1	169,20
574130000	Branco / Brilhante	Não	Sim	De cima	Latão cromado	1	166,50
574120000	Branco / Brilhante	Não	Não	De cima	Aço inoxidável	1	110,80

### Combinável

- Sanita suspensa de fundo profundo Geberit iCon, forma fechada, Rimfree → pág. 145
- Sanita suspensa de fundo profundo Geberit iCon, forma fechada → pág. 149
- Sanita suspensa de fundo profundo Geberit iCon, compacta, forma fechada, Rimfree → pág. 148
- Sanita ao chão de fundo profundo Geberit iCon, alinhada à parede, forma fechada, Rimfree → pág. 150
- Sanita ao chão Geberit iCon para autoclismo de exterior acoplado, fundo profundo, forma fechada, Rimfree → pág. 151

## Tampo de sanita Geberit iCon Square

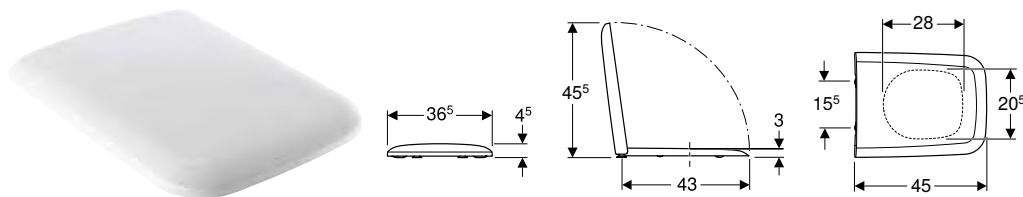

### Dados técnicos

Material	Duroplast
Fastening distance	15,5 cm

### Características

- Tampa de sanita sobreposta

Ref <sup>a</sup>	Cor / superfície	Dobradiças de fixação rápida	Abaixamento automático	Fixação	Material de dobradiça	UMV1 [ud.]	EUR/ud.
500.837.01.1	Branco / Brilhante	Sim	Sim	De cima	Latão cromado	1	169,90
571910000	Branco / Brilhante	Não	Sim	De cima	Latão cromado	1	167,40
571900000	Branco / Brilhante	Não	Não	De cima	Latão cromado	1	117,50

### Combinável

- Sanita suspensa de fundo profundo Geberit iCon Square, forma fechada, Rimfree → pág. 148
- Sanita de assentamento ao chão Geberit iCon Square para autoclismo de exterior acoplado, fundo profundo, alinhada à parede, forma fechada → pág. 152
- Sanita ao chão de fundo profundo Geberit iCon Square, alinhada à parede, forma fechada, Rimfree → pág. 152

## Autoclismos de exterior

### Autoclismos de exterior para sanitas, de cerâmica

#### Autoclismo de exterior Geberit iCon acoplado, descarga dupla, ligação ao abastecimento de água inferior

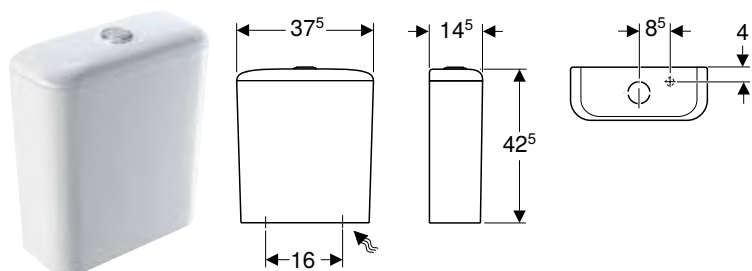

##### Campos de aplicação

- Para ligações ao abastecimento de água de 1/2"
- Para montagem acoplada

##### Características

- Descarga dupla
- Ligação ao abastecimento de água em baixo, à direita

##### Dados técnicos

Volume de descarga definições de fábrica	6 e 4 l
Gama de ajuste do menor volume de descarga	3 / 4 l
Material	Cerâmica

Refª	Cor / superfície	B [cm]	H [cm]	T [cm]	UMV1 [ud.]	EUR/ud.
500.409.01.1	Branco	37,5	42,5	14,5	1	262,70

##### Combinável

- Sanita ao chão Geberit iCon para autoclismo de exterior acoplado, fundo profundo, forma fechada, Rimfree → pág. 151

#### Autoclismo de exterior Geberit iCon acoplado, descarga dupla, ligação ao abastecimento de água lateral ou em baixo

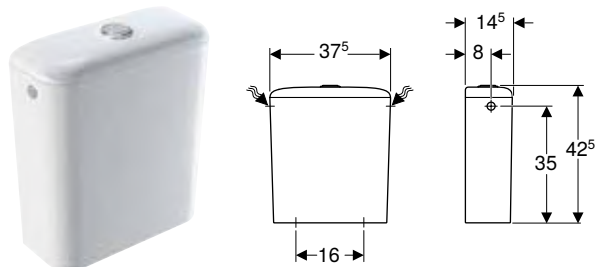

##### Campos de aplicação

- Para ligações ao abastecimento de água de 3/8"
- Para montagem acoplada

##### Características

- Descarga dupla
- Ligação ao abastecimento de água à esquerda/à direita ou em baixo
- Série 1, volume total 6 l, conforme EN 997

##### Dados técnicos

Volume de descarga definições de fábrica	6 e 3 l
Gama de ajuste do menor volume de descarga	3 / 4 l
Material	Cerâmica

Refª	Cor / superfície	B [cm]	H [cm]	T [cm]	UMV1 [ud.]	EUR/ud.
229420000	Branco	37,5	42,5	14,5	1	263,50

##### Combinável

- Sanita ao chão Geberit iCon para autoclismo de exterior acoplado, fundo profundo, forma fechada, Rimfree → pág. 151

## Autoclismo de exterior Geberit iCon Square acoplado, descarga dupla, ligação ao abastecimento de água lateral ou em baixo

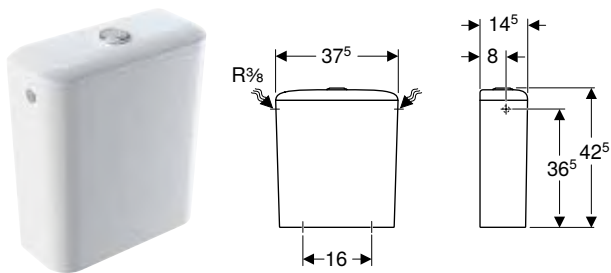

### Campos de aplicação

- Para ligações ao abastecimento de água de 3/8"
- Para montagem acoplada

### Dados técnicos

Volume de descarga definições de fábrica	6 e 3 l
Gama de ajuste do menor volume de descarga	3 / 4 l
Material	Cerâmica

### Características

- Descarga dupla
- Ligação ao abastecimento de água à esquerda/à direita ou em baixo
- Série 1, volume total 6 l, conforme EN 997

### Fornecimento

- Mecanismo

Ref <sup>a</sup>	Cor / superfície	B [cm]	H [cm]	T [cm]	UMV1 [ud.]	EUR/ud.
228950000	Branco	37,5	42,5	14,5	1	263,50

### Combinável

- Sanita de assentamento ao chão Geberit iCon Square para autoclismo de exterior acoplado, fundo profundo, alinhada à parede, forma fechada → pág. 152

## Bidés

### Bidés suspensos

#### Bidé suspenso Geberit iCon com forma fechada

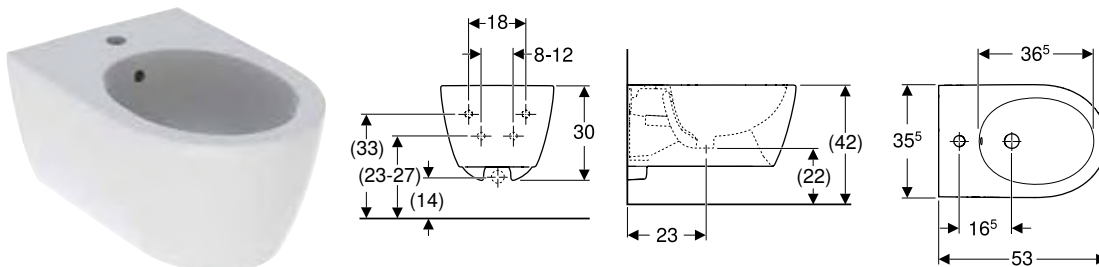

### Campos de aplicação

- Com um furo para torneira, com tubos de ligação flexíveis

### Dados técnicos

Material	Cerâmica
----------	----------

### Características

- Suspenso
- Ligação ao abastecimento de água oculta
- Fixação fácil através da fixação à parede Geberit da série EFF3 para bidé
- Forma fechada
- Fixação oculta

### Fornecimento

- Material de fixação

Ref <sup>a</sup>	Cor / superfície	Trop-plein	B [cm]	H [cm]	T [cm]	UMV1 [ud.]	EUR/ud.
501.898.00.1	Branco	Visível	35,5	30	53	1	214,90

## Bidé suspenso Geberit iCon com forma fechada

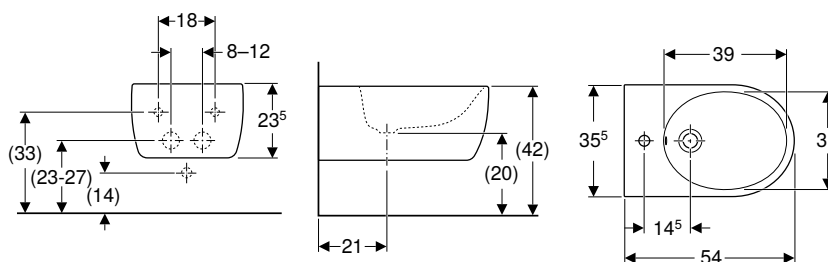

### Campos de aplicação

- Com um furo para torneira, com tubos de ligação flexíveis

### Dados técnicos

Material	Cerâmica
----------	----------

### Características

- Suspenso
- Ligação ao abastecimento de água oculta
- Fixação fácil através da fixação à parede Geberit da série EFF3 para bidé
- Forma fechada
- Fixação oculta

### Fornecimento

- Material de fixação

Ref <sup>a</sup>	Cor / superfície	Trop-plein	B [cm]	H [cm]	T [cm]	UMV1 [ud.]	EUR/ud.
234000000	Branco	Visível	35,5	23,5	54	1	260,80

## Bidé suspenso Geberit iCon Square com forma fechada

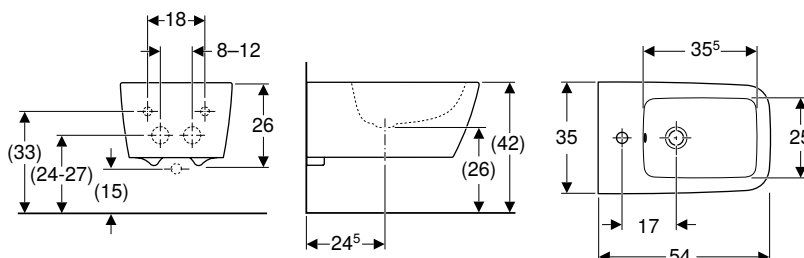

### Campos de aplicação

- Com um furo para torneira, com tubos de ligação flexíveis

### Dados técnicos

Material	Cerâmica
----------	----------

### Características

- Suspenso
- Ligação ao abastecimento de água oculta
- Fixação fácil através da fixação à parede Geberit da série EFF3 para bidé
- Forma fechada
- Fixação oculta

### Fornecimento

- Material de fixação

Ref <sup>a</sup>	Cor / superfície	Trop-plein	B [cm]	H [cm]	T [cm]	UMV1 [ud.]	EUR/ud.
231910000	Branco	Visível	35	26	54	1	321,30

### A encomendar adicionalmente

- Saída extensível para sifão

## Bidés ao chão

### Bidé ao chão Geberit iCon, alinhado à parede, forma fechada

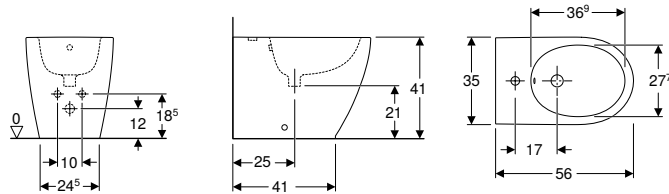

#### Dados técnicos

Material	Cerâmica
----------	----------

#### Fornecimento

- Material de fixação

#### Características

- Ao chão
- Alinhado à parede
- Ligação ao abastecimento de água oculta
- Forma fechada
- Fixação oculta

Ref <sup>a</sup>	Cor / superfície	Trop-plein	B [cm]	H [cm]	T [cm]	UMV1 [ud.]	EUR/ud.
502.384.00.1	Branco	Visível	35	41	56	1	200,90

### Bidé ao chão Geberit iCon Square, alinhado à parede, forma fechada

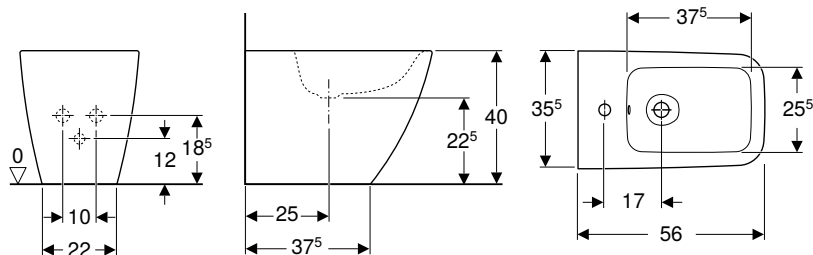

#### Dados técnicos

Material	Cerâmica
----------	----------

#### Fornecimento

- Material de fixação

#### Características

- Ao chão
- Alinhado à parede
- Ligação ao abastecimento de água oculta
- Forma fechada
- Fixação oculta

Ref <sup>a</sup>	Cor / superfície	Trop-plein	B [cm]	H [cm]	T [cm]	UMV1 [ud.]	EUR/ud.
231950000	Branco	Visível	35,5	40	56	1	282,80





# Geberit Smyle





<b>Lavatórios.....</b>	<b>162</b>
Visão geral da gama de produtos – lavatórios e móveis de lavatório Geberit Smyle .....	163
Lava-mãos .....	166
Lavatórios.....	167
Lavatórios duplos .....	168
<b>Móveis de casa de banho.....</b>	<b>170</b>
Visão geral de acessórios complementares – móveis de casa de banho Geberit Smyle .....	171
Móveis de lavatório.....	172
Armários laterais .....	176
Outro mobiliário de casa de banho .....	179
Acessórios complementares.....	179
<b>Sanitas.....</b>	<b>181</b>
Visão geral da gama de produtos – sanitas e tampos de sanita Geberit Smyle ....	181
Visão geral de acessórios complementares – sanitas cerâmicas Geberit Smyle em conjugação com tubos de ligação .....	181
Sanitas suspensas .....	182
Sanitas ao chão .....	184
Tampos de sanita .....	185
<b>Bidés .....</b>	<b>186</b>
Bidés suspensos .....	186
Bidés ao chão .....	186







## Lavatórios

### Visão geral da gama de produtos – lavatórios e móveis de lavatório Geberit Smyle

Geberit Portugal, Versão: novembro 2022

				Lava-mãos				
				Lava-mãos Geberit Smyle Square com trop-plein assimétrico	Lava-mãos Geberit Smyle Square			
				45 cm	50 cm			
Branco, furo para torneira ao centro, trop-plein visível				500.222.01.1	500.256.01.1			
Branco, sem furo para torneira, trop-plein visível								
Branco, furo para torneira à esquerda e à direita, trop-plein visível								
								
Largura do lavatório				→ pág. 166	→ pág. 166			
<b>Móveis para lava-mãos</b>								
Móvel Geberit Smyle Square para lava-mãos, com uma porta	500.350.00.1		45 cm	Branco, batente da porta à direita	→ pág. 172	✓		
	500.350.JK.1			Lava, batente da porta à direita		✓		
	500.350.JL.1			Cinzento areia, batente da porta à direita		✓		
	500.350.JR.1			Nogueira, batente da porta à direita		✓		
	500.351.00.1			Branco, batente da porta à esquerda		✓		
	500.351.JK.1			Lava, batente da porta à esquerda		✓		
	500.351.JL.1		Cinzento areia, batente da porta à esquerda	✓				
	500.351.JR.1		Nogueira, batente da porta à esquerda	✓				
	500.363.00.1		50 cm	Branco, batente da porta à direita			✓	
	500.363.JK.1			Lava, batente da porta à direita			✓	
	500.363.JL.1			Cinzento areia, batente da porta à direita			✓	
	500.363.JR.1			Nogueira, batente da porta à direita			✓	
	500.364.00.1	Branco, batente da porta à esquerda				✓		
	500.364.JK.1	Lava, batente da porta à esquerda				✓		
	500.364.JL.1	Cinzento areia, batente da porta à esquerda		✓				
	500.364.JR.1	Nogueira, batente da porta à esquerda		✓				
	<b>Móveis para lavatório</b>							
	Móvel para lavatório Geberit Smyle Square, com uma porta	500.365.00.1		55 cm		Branco, batente da porta à direita	→ pág. 173	
500.365.JK.1		Lava, batente da porta à direita						
500.365.JL.1		Cinzento areia, batente da porta à direita						
500.365.JR.1		Nogueira, batente da porta à direita						
500.366.00.1		Branco, batente da porta à esquerda						
500.366.JK.1		Lava, batente da porta à esquerda						
500.366.JL.1		Cinzento areia, batente da porta à esquerda						
500.366.JR.1		Nogueira, batente da porta à esquerda						



						Lava-mãos		
						Lava-mãos Geberit Smyle Square com trop-plein assimétrico	Lava-mãos Geberit Smyle Square	
						45 cm	50 cm	
Móvel para lavatório Geberit Smyle Square, com duas gavetas	500.352.00.1		60 cm	Branco	→ pág. 174			
	500.352.JK.1			Lava				
	500.352.JL.1			Cinzento areia				
	500.352.JR.1			Nogueira				
	500.353.00.1		75 cm	Branco				
	500.353.JK.1			Lava				
	500.353.JL.1			Cinzento areia				
	500.353.JR.1			Nogueira				
	500.354.00.1		90 cm	Branco				
	500.354.JK.1			Lava				
	500.354.JL.1			Cinzento areia				
	500.354.JR.1			Nogueira				
	500.355.00.1		120 cm	Branco				
	500.355.JK.1			Lava				
	500.355.JL.1			Cinzento areia				
	500.355.JR.1			Nogueira				
<b>Móveis para lavatório duplo</b>								
Móvel Geberit Smyle Square para lavatório duplo, com duas gavetas	500.356.00.1		120 cm	Branco	→ pág. 175			
	500.356.JK.1			Lava				
	500.356.JL.1			Cinzento areia				
	500.356.JR.1			Nogueira				

✓ Compatível

Lavatórios						Lavatórios duplos
Lavatório Geberit Smyle Square						Lavatório duplo Geberit Smyle Square
55 cm	60 cm	75 cm	90 cm	120 cm	120 cm	
	✓					
	✓					
	✓					
	✓					
		✓				
		✓				
		✓				
		✓				
			✓			
			✓			
			✓			
			✓			
				✓		
				✓		
				✓		
				✓		
					✓	
					✓	
					✓	
					✓	

## Lava-mãos

### Lava-mãos Geberit Smyle Square com trop-plein assimétrico

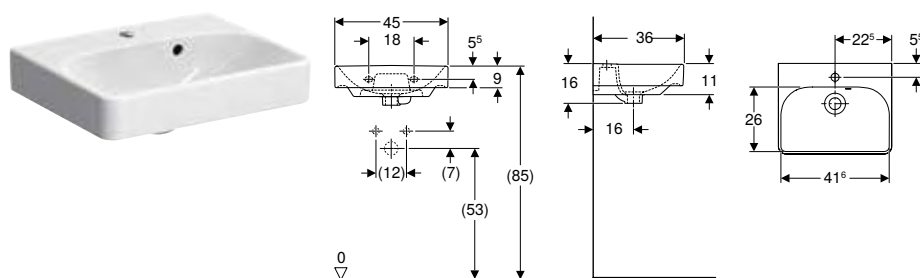

#### Dados técnicos

Material	Cerâmica
----------	----------

#### Características

- Encastrável
- Trop-plein assimétrico

Ref <sup>a</sup>	Cor / superfície	Buraco de torneira	Trop-plein	Largura de móvel [cm]	H [cm]	T [cm]	UMV1 [ud.]	EUR/ud.
<b>B / Largura: 45 cm</b>								
500.222.01.1	Branco	Ao centro	Visível	44,2	16	36	1	102,90

#### Combinável

- Móvel Geberit Smyle Square para lava-mãos, com uma porta → pág. 172
- Coluna Geberit Selnova Square → pág. 216

#### Acessórios complementares

- Válvula de drenagem Geberit, modelo poupa-espço, versão estreita, com tampão para sifão exterior com botão de acionamento
- Sifão de garrafa Geberit para lavatório, saída horizontal
- Sifão de tubo interior Geberit para lavatório, modelo economizador de espaço, saída horizontal
- Material de fixação Geberit para lava-mãos

### Lava-mãos Geberit Smyle Square

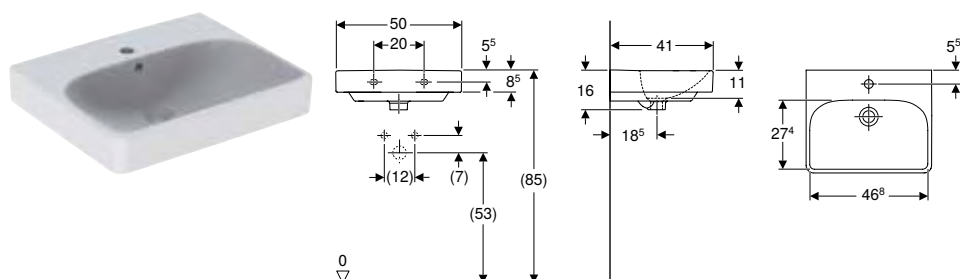

#### Dados técnicos

Material	Cerâmica
----------	----------

#### Características

- Encastrável
- Combinável com semicoluna
- Combinável com coluna

Ref <sup>a</sup>	Cor / superfície	Buraco de torneira	Trop-plein	Largura de móvel [cm]	H [cm]	T [cm]	UMV1 [ud.]	EUR/ud.
<b>B / Largura: 50 cm</b>								
500.256.01.1	Branco	Ao centro	Visível	49,2	16	41	1	107,80

#### Combinável

- Móvel Geberit Smyle Square para lava-mãos, com uma porta → pág. 172
- Coluna Geberit Selnova Square → pág. 216

#### Acessórios complementares

- Sifão de garrafa Geberit para lavatório, saída horizontal
- Material de fixação Geberit para lava-mãos

## Lavatórios

### Lavatório Geberit Smyle Square

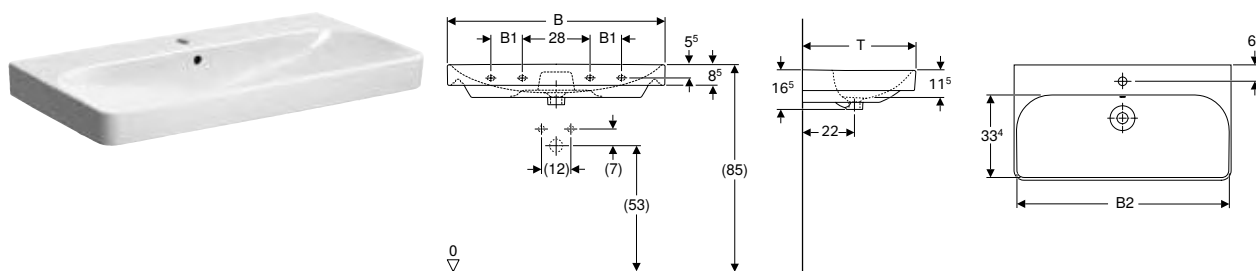

#### Dados técnicos

Material	Cerâmica
----------	----------

#### Características

- Encastrável

Refª	Cor / superfície	Buraco de torneira	Trop-plein	B1 [cm]	B2 [cm]	Largura de móvel [cm]	H [cm]	T [cm]	Pontos de fixação	UMV1 [ud.]	EUR/ud.
<b>B / Largura: 55 cm</b>											
500.259.01.1	Branco	Ao centro	Visível	-	51,8	53,6	16,5	44	2	1	119,30
501.574.00.1	Branco	Sem	Visível	-	51,8	53,6	16,5	44	2	1	108,10
<b>B / Largura: 60 cm</b>											
500.229.01.1	Branco	Ao centro	Visível	-	56,8	58,4	16,5	48	2	1	135,10
501.732.00.1	Branco	Ao centro	Sem	-	56,8	58,4	16,5	48	2	1	115,90
<b>B / Largura: 75 cm</b>											
500.249.01.1	Branco	Ao centro	Visível	-	71,5	73,4	16,5	48	2	1	213,00
500.249.00.2	Branco	Sem	Visível	-	71,5	73,4	16,5	48	2	1	193,10
<b>B / Largura: 90 cm</b>											
500.251.01.1	Branco	Ao centro	Visível	13	86,8	88,4	16,5	48	4	1	311,90
500.250.01.1	Branco	Sem	Visível	13	86,8	88,4	16,5	48	4	1	311,90
500.252.01.1	Branco	À esquerda e à direita	Visível	13	86,8	88,4	16,5	48	4	1	311,90
<b>B / Largura: 120 cm</b>											
500.253.01.1	Branco	À esquerda e à direita	Visível	28	116,8	118,4	16,5	48	4	1	467,70
500.226.01.1	Branco	Ao centro	Visível	28	116,8	118,4	16,5	48	4	1	467,70
500.225.01.1	Branco	Sem	Visível	28	116,8	118,4	16,5	48	4	1	467,70

#### Combinável

- Móvel para lavatório Geberit Smyle Square, com uma porta → pág. 173
- Móvel para lavatório Geberit Smyle Square, com duas gavetas → pág. 174
- Coluna Geberit Selnova → pág. 193
- Coluna Geberit Selnova Square → pág. 216

#### Acessórios complementares

- Válvula de drenagem Geberit, modelo poupa-espço, versão estreita, com tampão para sifão exterior com botão de acionamento
- Sifão de garrafa Geberit para lavatório, saída horizontal
- Sifão de tubo interior Geberit para lavatório, modelo economizador de espaço, saída horizontal
- Material de fixação Geberit para lavatório

## Lavatórios duplos

### Lavatório duplo Geberit Smyle Square

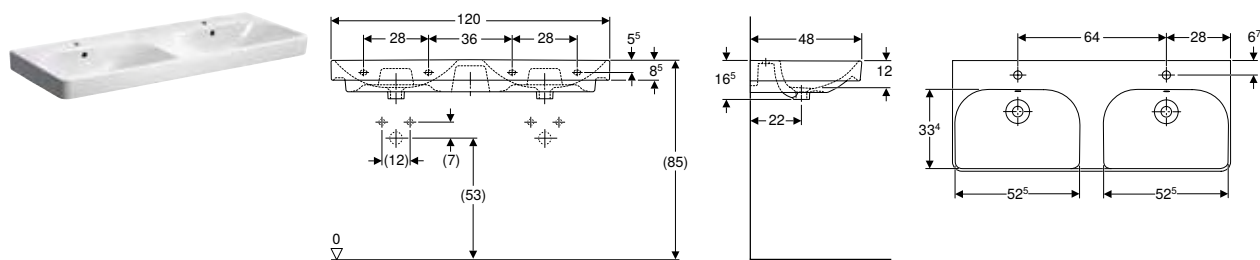

#### Dados técnicos

Material	Cerâmica
----------	----------

#### Características

- Encastrável
- Combinável com semicoluna

Ref <sup>a</sup>	Cor / superfície	Buraco de torneira	Trop-plein	Largura de móvel [cm]	H [cm]	T [cm]	UMV1 [ud.]	EUR/ud.
<b>B / Largura: 120 cm</b>								
500.223.01.1	Branco	Ao centro	Visível	118,4	16,5	48	1	567,00
500.224.01.1	Branco	Sem	Visível	118,4	16,5	48	1	567,00

#### Combinável

- Móvel Geberit Smyle Square para lavatório duplo, com duas gavetas → pág. 175

#### Acessórios complementares

- Sifão de garrafa Geberit para lavatório, saída horizontal
- Material de fixação Geberit para lavatório





## Móveis de casa de banho

### Visão geral de acessórios complementares – móveis de casa de banho Geberit Smyle

Geberit Portugal, novembro 2022

				Gancho para toalhas Geberit	
				500.647.JK.2	
					
Largura do lavatório				→ pág. 99	
<b>Móveis para lava-mãos</b>					
Móvel para lavatório Geberit Smyle Square, com duas gavetas	500.352.00.1	60 cm	Branco	→ pág. 174	
	500.352.JK.1	60 cm	Lava	→ pág. 174	
	500.352.JL.1	60 cm	Cinzento areia	→ pág. 174	
	500.352.JR.1	60 cm	Nogueira	→ pág. 174	
	500.353.00.1	75 cm	Branco	→ pág. 174	
	500.353.JK.1	75 cm	Lava	→ pág. 174	
	500.353.JL.1	75 cm	Cinzento areia	→ pág. 174	
	500.353.JR.1	75 cm	Nogueira	→ pág. 174	
	500.354.00.1	90 cm	Branco	→ pág. 174	
	500.354.JK.1	90 cm	Lava	→ pág. 174	
	500.354.JL.1	90 cm	Cinzento areia	→ pág. 174	
	500.354.JR.1	90 cm	Nogueira	→ pág. 174	
	500.355.00.1	120 cm	Branco	→ pág. 174	
	500.355.JK.1	120 cm	Lava	→ pág. 174	
	500.355.JL.1	120 cm	Cinzento areia	→ pág. 174	
500.355.JR.1	120 cm	Nogueira	→ pág. 174		
<b>Móveis para lavatório duplo</b>					
Móvel Geberit Smyle Square para lavatório duplo, com duas gavetas	500.356.00.1	120 cm	Branco	→ pág. 175	
	500.356.JK.1	120 cm	Lava	→ pág. 175	
	500.356.JL.1	120 cm	Cinzento areia	→ pág. 175	
	500.356.JR.1	120 cm	Nogueira	→ pág. 175	
<b>Armários laterais</b>					
Armário médio Geberit Smyle Square com uma porta	500.361.00.1		Branco	→ pág. 176	✓
	500.361.JK.1		Lava	→ pág. 176	✓
	500.361.JL.1		Cinzento areia	→ pág. 176	✓
	500.361.JR.1		Nogueira	→ pág. 176	✓
Armário lateral Geberit Smyle Square com duas gavetas	500.357.00.1		Branco	→ pág. 178	
	500.357.JK.1		Lava	→ pág. 178	
	500.357.JL.1		Cinzento areia	→ pág. 178	
	500.357.JR.1		Nogueira	→ pág. 178	

✓ Compatível

<sup>1)</sup> Número máximo de acessórios de gavetas por móvel de lavatório = 2





<sup>2)</sup> Número máximo de acessórios de gavetas por móvel de lavatório = 4

<sup>3)</sup> Número máximo de acessórios de gavetas por móvel de lavatório = 6

<sup>4)</sup> Número máximo de acessórios de gavetas por móvel de lavatório = 5

<sup>5)</sup> Número máximo de acessórios de gavetas por móvel de lavatório = 3

<sup>6)</sup> Número máximo de acessórios de gavetas por móvel de lavatório = 1

	Toalheiro Geberit para móveis de casa de banho	Acessório de gavetas Geberit divisão em T, para gaveta superior	Acessório de gavetas Geberit divisão em H, para gaveta superior	Acessório de gavetas Geberit divisão em H, para gaveta inferior
	502.328.00.1 502.328.01.3 502.328.JK.1 502.328.JL.1	500.678.00.1	500.677.00.1	500.676.00.1
				
	→ pág. 139	→ pág. 179	→ pág. 180	
	✓	✓1)	✓1)	✓1)
	✓	✓1)	✓1)	✓1)
	✓	✓1)	✓1)	✓1)
	✓	✓1)	✓1)	✓1)
	✓	✓1)	✓1)	✓5)
	✓	✓1)	✓1)	✓5)
	✓	✓1)	✓1)	✓5)
	✓	✓1)	✓1)	✓5)
	✓	✓2)	✓2)	✓2)
	✓	✓2)	✓2)	✓2)
	✓	✓2)	✓2)	✓2)
	✓	✓2)	✓2)	✓2)
	✓	✓3)	✓3)	✓4)
	✓	✓3)	✓3)	✓4)
	✓	✓3)	✓3)	✓4)
	✓	✓3)	✓3)	✓4)
	✓	✓4)	✓4)	✓4)
	✓	✓4)	✓4)	✓4)
	✓	✓4)	✓4)	✓4)
	✓	✓4)	✓4)	✓4)
	✓	✓1)	✓1)	✓6)
	✓	✓1)	✓1)	✓6)
	✓	✓1)	✓1)	✓6)
	✓	✓1)	✓1)	✓6)

## Móveis de lavatório

### Móvel Geberit Smyle Square para lava-mãos, com uma porta

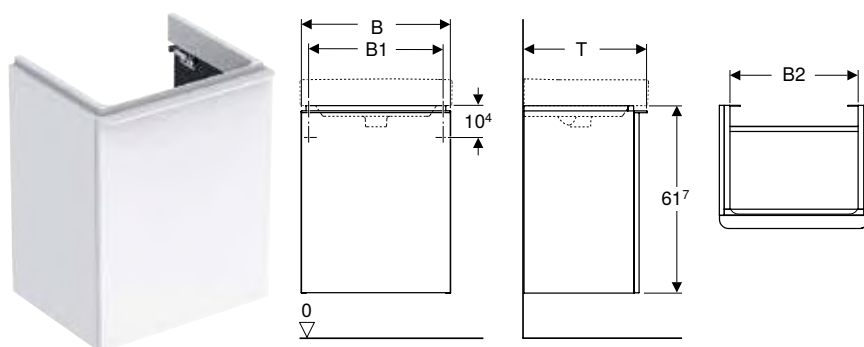

#### Dados técnicos

Material	Painel de aglomerado de madeira de alta densidade
----------	---

#### Fornecimento

- Móvel inferior para lava-mãos
- Material de fixação

#### Características

- Certificado FSC™ C134279
- Suspenso
- Com uma porta
- Com puxador para abrir
- Porta com mecanismo de amortecimento
- Com uma prateleira deslocável
- Resistente à humidade
- Fornecido pré-montado

Ref <sup>a</sup>	Cor / superfície	B [cm]	B1 [cm]	B2 [cm]	H [cm]	T [cm]	Porta	UMV1 [ud.]	EUR/ud.
<b>Largura de lavatório: 45 cm</b>									
500.351.00.1	Corpo e frente: branco / lacado alto brilho Puxador: branco/lacado mate	44,2	39,3	37,2	61,7	35,6	Lados de fixação à esquerda	1	326,00
500.351.JK.1 *	Corpo e frente: lava / pintado mate Puxador: lava/lacado mate	44,2	39,3	37,2	61,7	35,6	Lados de fixação à esquerda	1	326,00
500.351.JL.1 *	Corpo e frente: cinzento areia/pintado de alto brilho Puxador: cinzento areia/lacado mate	44,2	39,3	37,2	61,7	35,6	Lados de fixação à esquerda	1	326,00
500.351.JR.1	Corpo e frente: estrutura de madeira melamina/nogueira Puxador: lava/lacado mate	44,2	39,3	37,2	61,7	35,6	Lados de fixação à esquerda	1	326,00
500.350.00.1	Corpo e frente: branco / lacado alto brilho Puxador: branco/lacado mate	44,2	39,3	37,2	61,7	35,6	Lados de fixação à direita	1	326,00
500.350.JK.1 *	Corpo e frente: lava / pintado mate Puxador: lava/lacado mate	44,2	39,3	37,2	61,7	35,6	Lados de fixação à direita	1	326,00
500.350.JL.1 *	Corpo e frente: cinzento areia/pintado de alto brilho Puxador: cinzento areia/lacado mate	44,2	39,3	37,2	61,7	35,6	Lados de fixação à direita	1	326,00
500.350.JR.1	Corpo e frente: estrutura de madeira melamina/nogueira Puxador: lava/lacado mate	44,2	39,3	37,2	61,7	35,6	Lados de fixação à direita	1	326,00
<b>Largura de lavatório: 50 cm</b>									
500.364.00.1	Corpo e frente: branco / lacado alto brilho Puxador: branco/lacado mate	49,2	42,2	42,2	61,7	40,6	Lados de fixação à esquerda	1	354,50
500.364.JK.1 *	Corpo e frente: lava / pintado mate Puxador: lava/lacado mate	49,2	42,2	42,2	61,7	40,6	Lados de fixação à esquerda	1	354,50
500.364.JL.1 *	Corpo e frente: cinzento areia/pintado de alto brilho Puxador: cinzento areia/lacado mate	49,2	42,2	42,2	61,7	40,6	Lados de fixação à esquerda	1	354,50
500.364.JR.1	Corpo e frente: estrutura de madeira melamina/nogueira Puxador: lava/lacado mate	49,2	42,2	42,2	61,7	40,6	Lados de fixação à esquerda	1	354,50
500.363.00.1	Corpo e frente: branco / lacado alto brilho Puxador: branco/lacado mate	49,2	42,2	42,2	61,7	40,6	Lados de fixação à direita	1	354,50
500.363.JK.1 *	Corpo e frente: lava / pintado mate Puxador: lava/lacado mate	49,2	42,2	42,2	61,7	40,6	Lados de fixação à direita	1	354,50
500.363.JL.1 *	Corpo e frente: cinzento areia/pintado de alto brilho Puxador: cinzento areia/lacado mate	49,2	42,2	42,2	61,7	40,6	Lados de fixação à direita	1	354,50
500.363.JR.1	Corpo e frente: estrutura de madeira melamina/nogueira Puxador: lava/lacado mate	49,2	42,2	42,2	61,7	40,6	Lados de fixação à direita	1	354,50

\* Produção por encomenda

#### Combinável

- Lava-mãos Geberit Smyle Square → pág. 166
- Lava-mãos Geberit Smyle Square com trop-plein assimétrico → pág. 166

#### Acessórios complementares

- Visão geral de acessórios complementares – móveis de casa de banho Geberit Smyle → pág. 171

## Móvel para lavatório Geberit Smyle Square, com uma porta

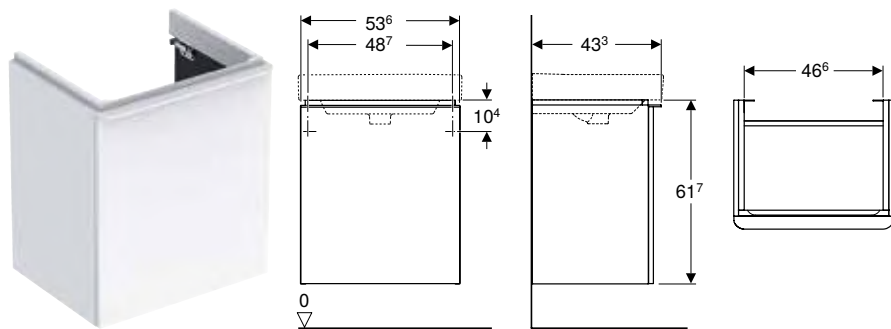

### Dados técnicos

Material	Painel de aglomerado de madeira de alta densidade
----------	---

### Fornecimento

- Móvel inferior para lavatório
- Material de fixação

### Características

- Certificado FSC™ C134279
- Suspenso
- Com uma porta
- Com puxador para abrir
- Porta com mecanismo de amortecimento
- Com uma prateleira deslocável
- Resistente à humidade
- Fornecido pré-montado

Ref <sup>a</sup>	Cor / superfície	B [cm]	Largura de lavatório [cm]	H [cm]	T [cm]	UMV1 [ud.]	EUR/ud.
<b>Porta: Lados de fixação à direita</b>							
500.365.00.1	Corpo e frente: branco / lacado alto brilho Puxador: branco/lacado mate	53,6	55	61,7	43,3	1	382,80
500.365.JK.1 *	Corpo e frente: lava / pintado mate Puxador: lava/lacado mate	53,6	55	61,7	43,3	1	382,80
500.365.JL.1 *	Corpo e frente: cinzento areia/pintado de alto brilho Puxador: cinzento areia/lacado mate	53,6	55	61,7	43,3	1	382,80
500.365.JR.1	Corpo e frente: estrutura de madeira melamina/nogueira Puxador: lava/lacado mate	53,6	55	61,7	43,3	1	382,80
<b>Porta: Lados de fixação à esquerda</b>							
500.366.00.1	Corpo e frente: branco / lacado alto brilho Puxador: branco/lacado mate	53,6	55	61,7	43,3	1	382,80
500.366.JK.1 *	Corpo e frente: lava / pintado mate Puxador: lava/lacado mate	53,6	55	61,7	43,3	1	382,80
500.366.JL.1 *	Corpo e frente: cinzento areia/pintado de alto brilho Puxador: cinzento areia/lacado mate	53,6	55	61,7	43,3	1	382,80
500.366.JR.1	Corpo e frente: estrutura de madeira melamina/nogueira Puxador: lava/lacado mate	53,6	55	61,7	43,3	1	382,80

\* Produção por encomenda

### Combinável

- Lavatório Geberit Smyle Square → pág. 167

### Acessórios complementares

- Visão geral de acessórios complementares – móveis de casa de banho Geberit Smyle → pág. 171

## Móvel para lavatório Geberit Smyle Square, com duas gavetas

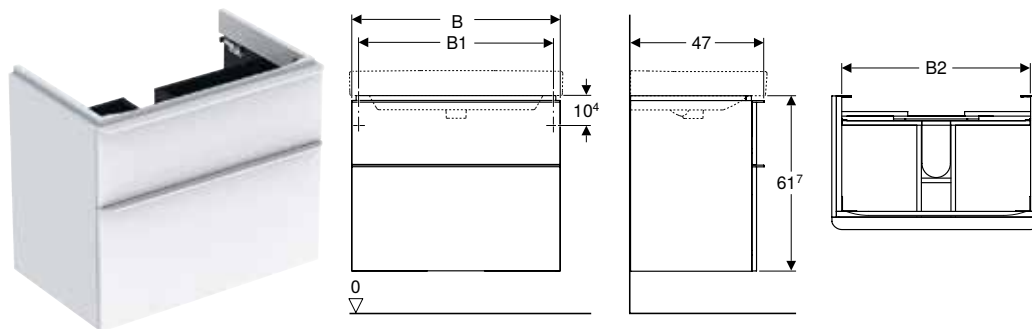

### Dados técnicos

Material	Painel de aglomerado de madeira de alta densidade
Carga máxima da gaveta	30 kg

### Fornecimento

- Móvel inferior para lavatório
- Material de fixação

### Características

- Certificado FSC™ C134279
- Suspenso
- Com duas gavetas
- Com puxador para abrir
- Gaveta com recolha automática
- Resistente à humidade
- Estrutura de gavetas de metal
- Fornecido pré-montado

Ref <sup>a</sup>	Cor / superfície	B [cm]	B1 [cm]	B2 [cm]	H [cm]	T [cm]	UMV1 [ud.]	EUR/ud.
<b>Largura de lavatório: 60 cm</b>								
500.352.00.1	Corpo e frente: branco / lacado alto brilho Puxador: branco/lacado mate	58,4	53,5	51,4	61,7	47	1	600,90
500.352.JK.1 *	Corpo e frente: lava / pintado mate Puxador: lava/lacado mate	58,4	53,5	51,4	61,7	47	1	600,90
500.352.JL.1 *	Corpo e frente: cinzento areia/pintado de alto brilho Puxador: cinzento areia/lacado mate	58,4	53,5	51,4	61,7	47	1	600,90
500.352.JR.1	Corpo e frente: estrutura de madeira melamina/nogueira Puxador: lava/lacado mate	58,4	53,5	51,4	61,7	47	1	600,90
<b>Largura de lavatório: 75 cm</b>								
500.353.00.1	Corpo e frente: branco / lacado alto brilho Puxador: branco/lacado mate	73,4	68,5	66,4	61,7	47	1	669,10
500.353.JK.1 *	Corpo e frente: lava / pintado mate Puxador: lava/lacado mate	73,4	68,5	66,4	61,7	47	1	669,10
500.353.JL.1 *	Corpo e frente: cinzento areia/pintado de alto brilho Puxador: cinzento areia/lacado mate	73,4	68,5	66,4	61,7	47	1	669,10
500.353.JR.1	Corpo e frente: estrutura de madeira melamina/nogueira Puxador: lava/lacado mate	73,4	68,5	66,4	61,7	47	1	669,10
<b>Largura de lavatório: 90 cm</b>								
500.354.00.1	Corpo e frente: branco / lacado alto brilho Puxador: branco/lacado mate	88,4	83,5	81,4	61,7	47	1	751,00
500.354.JK.1 *	Corpo e frente: lava / pintado mate Puxador: lava/lacado mate	88,4	83,5	81,4	61,7	47	1	751,00
500.354.JL.1 *	Corpo e frente: cinzento areia/pintado de alto brilho Puxador: cinzento areia/lacado mate	88,4	83,5	81,4	61,7	47	1	751,00
500.354.JR.1	Corpo e frente: estrutura de madeira melamina/nogueira Puxador: lava/lacado mate	88,4	83,5	81,4	61,7	47	1	751,00
<b>Largura de lavatório: 120 cm</b>								
500.355.00.1	Corpo e frente: branco / lacado alto brilho Puxador: branco/lacado mate	118,4	113,5	111,4	61,7	47	1	991,90
500.355.JK.1 *	Corpo e frente: lava / pintado mate Puxador: lava/lacado mate	118,4	113,5	111,4	61,7	47	1	991,90
500.355.JL.1 *	Corpo e frente: cinzento areia/pintado de alto brilho Puxador: cinzento areia/lacado mate	118,4	113,5	111,4	61,7	47	1	991,90
500.355.JR.1	Corpo e frente: estrutura de madeira melamina/nogueira Puxador: lava/lacado mate	118,4	113,5	111,4	61,7	47	1	991,90

\* Produção por encomenda

### Combinável

- Lavatório Geberit Smyle Square → pág. 167
- Armário lateral Geberit Smyle Square com duas gavetas → pág. 178

### Acessórios complementares

- Visão geral de acessórios complementares – móveis de casa de banho Geberit Smyle → pág. 171

## Móvel Geberit Smyle Square para lavatório duplo, com duas gavetas

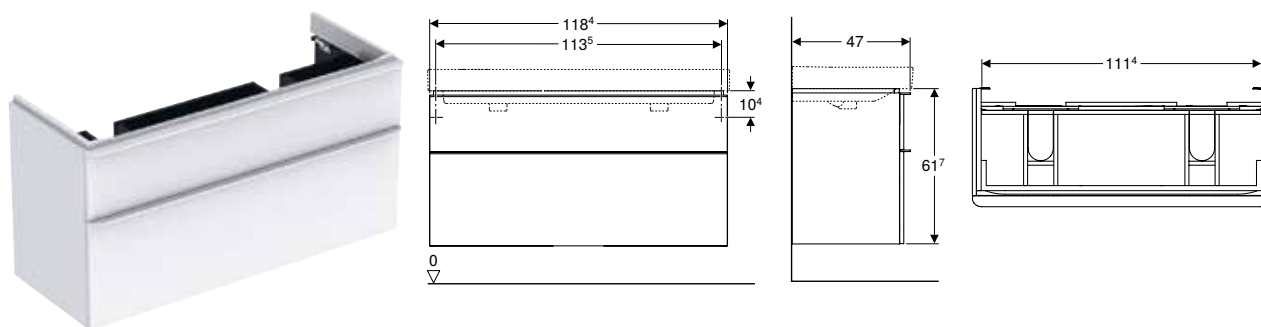

### Dados técnicos

Material	Painel de aglomerado de madeira de alta densidade
Carga máxima da gaveta	30 kg

### Fornecimento

- Móvel para lavatório duplo
- Material de fixação

### Características

- Certificado FSC™ C134279
- Suspenso
- Com duas gavetas
- Com puxador para abrir
- Gaveta com recolha automática
- Resistente à humidade
- Estrutura de gavetas de metal
- Fornecido pré-montado

Refª	Cor / superfície	B [cm]	H [cm]	T [cm]	UMV1 [ud.]	EUR/ud.
<b>Largura de lavatório: 120 cm</b>						
500.356.00.1	Corpo e frente: branco / lacado alto brilho Puxador: branco/lacado mate	118,4	61,7	47	1	991,90
500.356.JK.1 *	Corpo e frente: lava / pintado mate Puxador: lava/lacado mate	118,4	61,7	47	1	991,90
500.356.JL.1 *	Corpo e frente: cinzento areia/pintado de alto brilho Puxador: cinzento areia/lacado mate	118,4	61,7	47	1	991,90
500.356.JR.1	Corpo e frente: estrutura de madeira melamina/nogueira Puxador: lava/lacado mate	118,4	61,7	47	1	991,90

\* Produção por encomenda

### Combinável

- Lavatório duplo Geberit Smyle Square → pág. 168
- Armário lateral Geberit Smyle Square com duas gavetas → pág. 178

### Acessórios complementares

- Visão geral de acessórios complementares – móveis de casa de banho Geberit Smyle → pág. 171

## Armários laterais

### Armário médio Geberit Smyle Square com uma porta

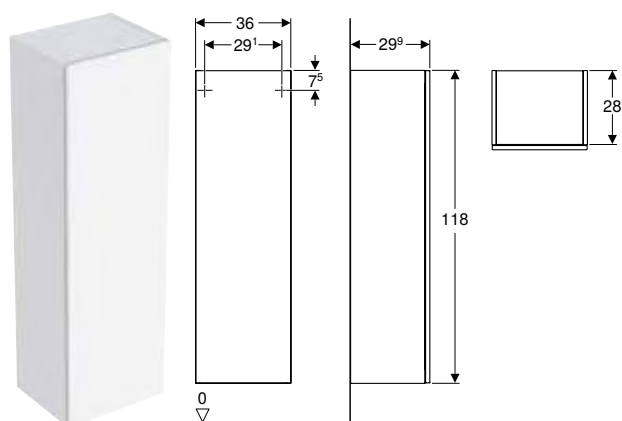

#### Dados técnicos

Material	Painel de aglomerado de madeira de alta densidade
----------	---

#### Fornecimento

- Armário lateral
- 3 prateleiras de vidro
- Material de fixação

#### Características

- Certificado FSC™ C134279
- Suspenso
- Combinável com armário lateral para o armário alto
- Com uma porta
- Porta com mecanismo de amortecimento
- Mecanismo Push-to-open para abrir
- Prateleiras deslocáveis de vidro
- Lado de fixação à esquerda ou à direita
- Espelho no lado interior da porta
- Resistente à humidade
- Fornecido pré-montado

Ref <sup>a</sup>	Cor / superfície	B [cm]	H [cm]	T [cm]	UMV1 [ud.]	EUR/ud.
500.361.00.1	Branco / Pintado alto-brilho	36	118	29,9	1	467,70
500.361.JK.1 *	Lava / Pintado mate	36	118	29,9	1	467,70
500.361.JL.1 *	Cinzento areia / Pintado alto-brilho	36	118	29,9	1	467,70
500.361.JR.1	Nogueira / Melamina estrutura madeira	36	118	29,9	1	467,70

\* Produção por encomenda

#### Combinável

- Armário lateral aberto Geberit Smyle Square → pág. 178
- Armário lateral Geberit Smyle Square com uma porta → pág. 177

#### Acessórios complementares

- Visão geral de acessórios complementares – móveis de casa de banho Geberit Smyle → pág. 171

## Armário lateral Geberit Smyle Square com uma porta

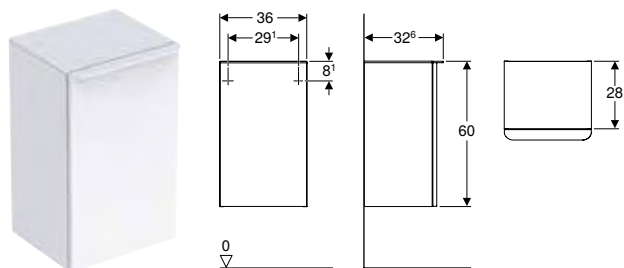

### Dados técnicos

Material	Painel de aglomerado de madeira de alta densidade
----------	---

### Fornecimento

- Armário lateral
- Material de fixação

### Características

- Certificado FSC™ C134279
- Suspenso
- Combinável com armário médio para o armário alto
- Com uma porta
- Com puxador para abrir
- Porta com mecanismo de amortecimento
- Com uma prateleira deslocável
- Resistente à humidade
- Tampo em vidro
- Fornecido pré-montado

Refª	Cor / superfície	B [cm]	H [cm]	T [cm]	UMV1 [ud.]	EUR/ud.
<b>Porta: Lados de fixação à direita</b>						
500.359.00.1	Corpo e frente: branco / lacado alto brilho Puxador: branco/lacado mate	36	60	32,6	1	384,70
500.359.JK.1 *	Corpo e frente: lava / pintado mate Puxador: lava/lacado mate	36	60	32,6	1	379,40
500.359.JL.1 *	Corpo e frente: cinzento areia/pintado de alto brilho Puxador: cinzento areia/lacado mate	36	60	32,6	1	384,70
500.359.JR.1	Corpo e frente: estrutura de madeira melamina/nogueira Puxador: lava/lacado mate	36	60	32,6	1	374,40
<b>Porta: Lados de fixação à esquerda</b>						
500.360.00.1	Corpo e frente: branco / lacado alto brilho Puxador: branco/lacado mate	36	60	32,6	1	384,70
500.360.JK.1 *	Corpo e frente: lava / pintado mate Puxador: lava/lacado mate	36	60	32,6	1	379,40
500.360.JL.1 *	Corpo e frente: cinzento areia/pintado de alto brilho Puxador: cinzento areia/lacado mate	36	60	32,6	1	384,70
500.360.JR.1	Corpo e frente: estrutura de madeira melamina/nogueira Puxador: lava/lacado mate	36	60	32,6	1	374,40

\* Produção por encomenda

### Combinável

- Armário médio Geberit Smyle Square com uma porta → pág. 176

### Acessórios complementares

- Visão geral de acessórios complementares – móveis de casa de banho Geberit Smyle → pág. 171



## Armário lateral Geberit Smyle Square com duas gavetas

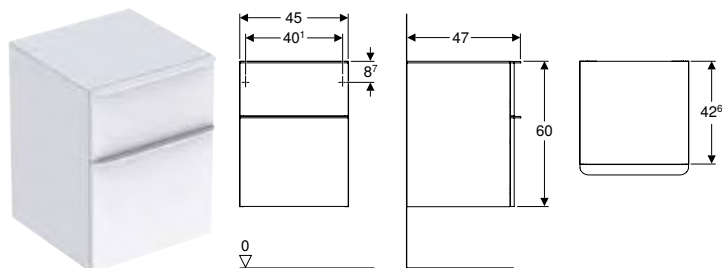

### Dados técnicos

Material	Painel de aglomerado de madeira de alta densidade
Carga máxima da gaveta	30 kg

### Fornecimento

- Armário lateral
- Material de fixação

### Características

- Certificado FSC™ C134279
- Suspenso
- Combinável com movel de lavatório
- Com duas gavetas
- Com puxador para abrir
- Gaveta com recolha automática
- Resistente à humidade
- Estrutura de gavetas de metal
- Tampo em vidro
- Fornecido pré-montado

Ref <sup>a</sup>	Cor / superfície	B [cm]	H [cm]	T [cm]	UMV1 [ud.]	EUR/ud.
500.357.00.1	Corpo e frente: branco / lacado alto brilho Puxador: branco/lacado mate	45	60	47	1	552,70
500.357.JK.1 *	Corpo e frente: lava / pintado mate Puxador: lava/lacado mate	45	60	47	1	552,70
500.357.JL.1 *	Corpo e frente: cinzento areia/pintado de alto brilho Puxador: cinzento areia/lacado mate	45	60	47	1	552,70
500.357.JR.1	Corpo e frente: estrutura de madeira melamina/nogueira Puxador: lava/lacado mate	45	60	47	1	552,70

\* Produção por encomenda

### Combinável

- Móvel para lavatório Geberit Smyle Square, com duas gavetas → pág. 174
- Móvel Geberit Smyle Square para lavatório duplo, com duas gavetas → pág. 175
- Quadro magnético com caixas de armazenamento Geberit → pág. 98

### Acessórios complementares

- Visão geral de acessórios complementares – móveis de casa de banho Geberit Smyle → pág. 171

## Armário lateral aberto Geberit Smyle Square

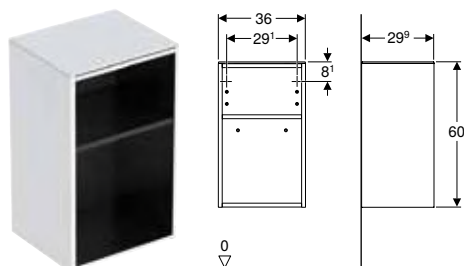

### Dados técnicos

Material	Painel de aglomerado de madeira de alta densidade
----------	---

### Fornecimento

- Armário lateral
- Material de fixação

### Características

- Certificado FSC™ C134279
- Suspenso
- Combinável com armário médio para o armário alto
- Com uma prateleira deslocável
- Resistente à humidade
- Tampo em vidro
- Fornecido pré-montado

Ref <sup>a</sup>	Cor / superfície	B [cm]	H [cm]	T [cm]	UMV1 [ud.]	EUR/ud.
500.358.00.1	Branco / Pintado alto-brilho	36	60	29,9	1	298,90
500.358.JK.1 *	Lava / Pintado mate	36	60	29,9	1	298,20
500.358.JL.1 *	Cinzento areia / Pintado alto-brilho	36	60	29,9	1	303,60
500.358.JR.1	Nogueira / Melamina estrutura madeira	36	60	29,9	1	289,10

\* Produção por encomenda

**Combinável**

- Armário médio Geberit Smyle Square com uma porta → pág. 176

**Acessórios complementares**

- Visão geral de acessórios complementares – móveis de casa de banho Geberit Smyle → pág. 171

## Outro mobiliário de casa de banho

### Prateleira de parede Geberit Smyle Square

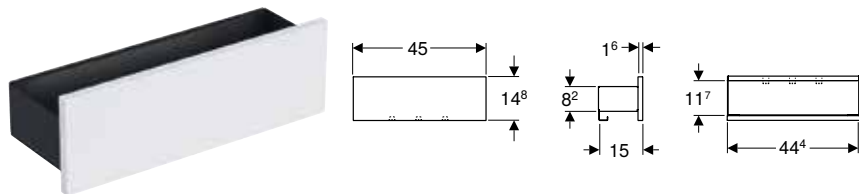

**Dados técnicos**

Material	Painel de aglomerado de madeira de alta densidade
----------	---

**Características**

- Certificado FSC™ C134279
- Suspenso
- Com três ganchos para toalhas
- Resistente à humidade
- Fornecido pré-montado

**Fornecimento**

- Prateleira de parede
- Material de fixação

Refª	Cor / superfície	B [cm]	H [cm]	T [cm]	UMV1 [ud.]	EUR/ud.
500.362.00.1	Corpo: lava / lacado mate Frente: branco / pintado alto-brilho	45	14,8	15	1	164,50
500.362.JK.1 *	Corpo: lava / lacado mate Frente: lava / pintado mate	45	14,8	15	1	164,50
500.362.JL.1 *	Corpo: lava / lacado mate Frente: cinzento areia / pintado de alto brilho	45	14,8	15	1	164,50
500.362.JR.1	Corpo: lava / lacado mate Frente: noqueira / melamina estrutura de madeira	45	14,8	15	1	164,50

\* Produção por encomenda

## Acessórios complementares

### Acessório de gavetas Geberit divisão em T, para gaveta superior

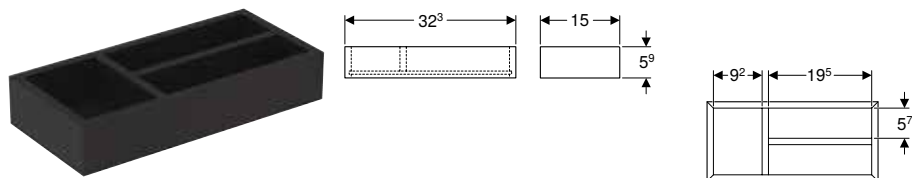

**Dados técnicos**

Material	Painel de aglomerado de madeira de alta densidade
----------	---

**Fornecimento**

- Acessório de gavetas

**Características**

- Certificado FSC™ C134279
- Divisão em T

Refª	Cor / superfície	B [cm]	H [cm]	T [cm]	UMV1 [ud.]	EUR/ud.
500.678.00.1	Lava / Melamina estruturada	32,3	5,9	15	1	51,10

### Acessório de gavetas Geberit divisão em H, para gaveta superior

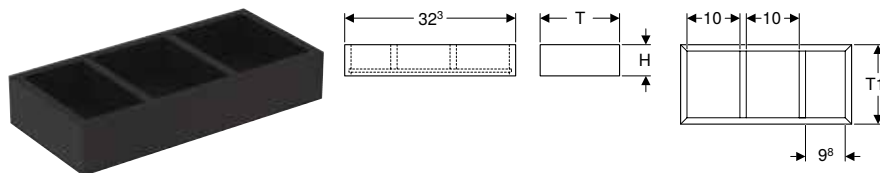

#### Dados técnicos

Material	Painel de aglomerado de madeira de alta densidade
----------	---

#### Fornecimento

- Acessório de gavetas

#### Características

- Certificado FSC™ C134279
- Divisão em H

Ref <sup>a</sup>	Cor / superfície	B [cm]	H [cm]	T [cm]	T1 [cm]	UMV1 [ud.]	EUR/ud.
500.677.00.1	Lava / Melamina estruturada	32,3	5,9	15	12,6	1	42,30

### Acessório de gavetas Geberit divisão em H, para gaveta inferior

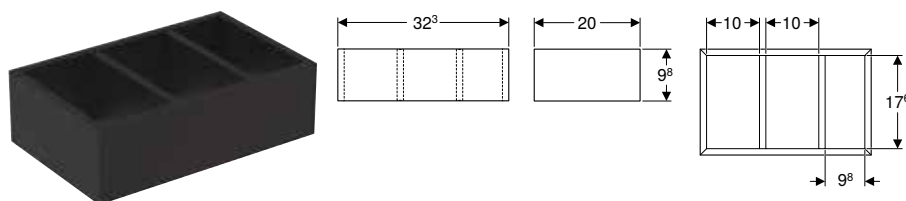

#### Dados técnicos

Material	Painel de aglomerado de madeira de alta densidade
----------	---

#### Fornecimento

- Acessório de gavetas

#### Características









- Certificado FSC™ C134279
- Divisão em H

Ref <sup>a</sup>	Cor / superfície	B [cm]	H [cm]	T [cm]	UMV1 [ud.]	EUR/ud.
500.676.00.1	Lava / Melamina estruturada	32,3	9,8	20	1	48,60

## Sanitas

### Visão geral da gama de produtos – sanitas e tampos de sanita Geberit Smyle

Geberit Portugal, Versão: novembro 2022

			Sanita suspensa de fundo profundo Geberit Smyle Square, forma fechada, Rimfree	Sanita suspensa de fundo profundo Geberit Smyle Square, compacta, forma fechada, Rimfree
		Branco	500.208.01.1	500.379.01.1
				
			→ pág. 183	→ pág. 184
Tampo de sanita Geberit Smyle Square, design estreito, forma de sanduíche	Sem abaixamento automático 500.239.01.1 	→ pág. 185	✓	✓
	Com abaixamento automático 500.240.01.1 	→ pág. 185	✓	✓
	Com abaixamento automático, dobradiças Quick-Release 500.688.01.1 	→ pág. 185	✓	✓
Tampo de sanita Geberit Smyle Square, design estreito	Sem abaixamento automático 500.238.01.1 	→ pág. 185	✓	✓
	Com abaixamento automático 500.237.01.1 	→ pág. 185	✓	✓
	Com abaixamento automático, dobradiças Quick-Release 500.687.01.1 	→ pág. 185	✓	✓

✓ Compatível

### Visão geral de acessórios complementares – sanitas cerâmicas Geberit Smyle em conjugação com tubos de ligação

Geberit Portugal, Versão: novembro 2022

			Geberit Smyle Square	
			Sanita ao chão de fundo profundo Geberit Smyle Square, alinhada à parede, forma fechada, Rimfree	
Branco			500.840.00.1	
				
			→ pág. 184	
Kit de ligação Geberit para sanita ao chão	131.015.11.1		X = 50-115 mm	

## Sanitas suspensas

### Conjunto de sanita suspensa de fundo profundo Geberit Smyle Square, forma fechada, Rimfree, com tampo de sanita, tampa sobreposta

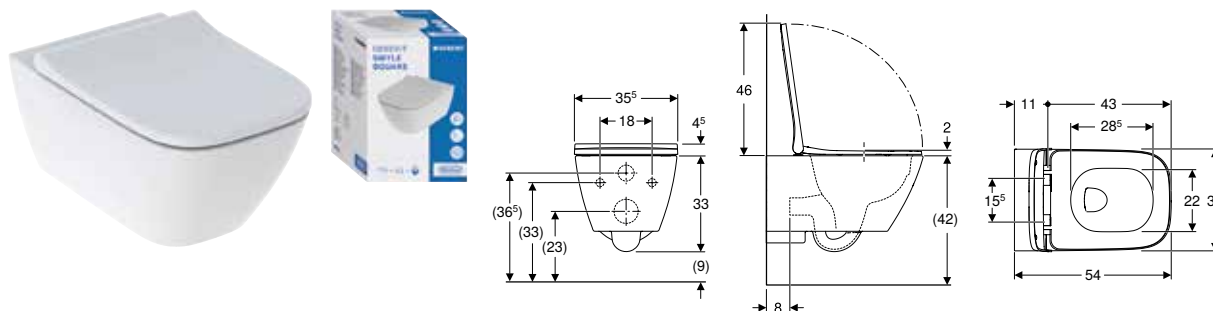

#### Campos de aplicação

- Para autoclismos de interior
- Para sistemas de descarga por pressão

#### Dados técnicos

Material	Cerâmica
----------	----------

#### Fornecimento

- Sanita cerâmica
- Tampo de sanita
- Material de fixação

#### Características

- Suspenso
- Rimfree
- Fixação fácil através da fixação à parede Geberit da série EFF3 para sanita
- Série 1, volume total 6 / 5 l, conforme EN 997
- Funciona com descargas de 4,5 l
- Forma fechada
- Fixação oculta
- Tampo de sanita termoendurecido, antibacteriano
- Tampa de sanita sobreposta
- Design elegante

Ref <sup>a</sup>	Cor / superfície	B [cm]	H [cm]	T [cm]	Dobradiças de fixação rápida	Abaixamento automático	Fixação	Material de dobradiça	UMV1 [ud.]	EUR/ud.
500.683.00.2	Branco	35,5	37,5	54	Sim	Sim	De cima	Latão cromado	12	377,90



- Dependendo do tipo de ligação pode ser necessário um kit de ligação para sanita suspensa

### Conjunto de sanita suspensa de fundo profundo Geberit Smyle Square, forma fechada, Rimfree, com tampo de sanita, forma de sanduíche

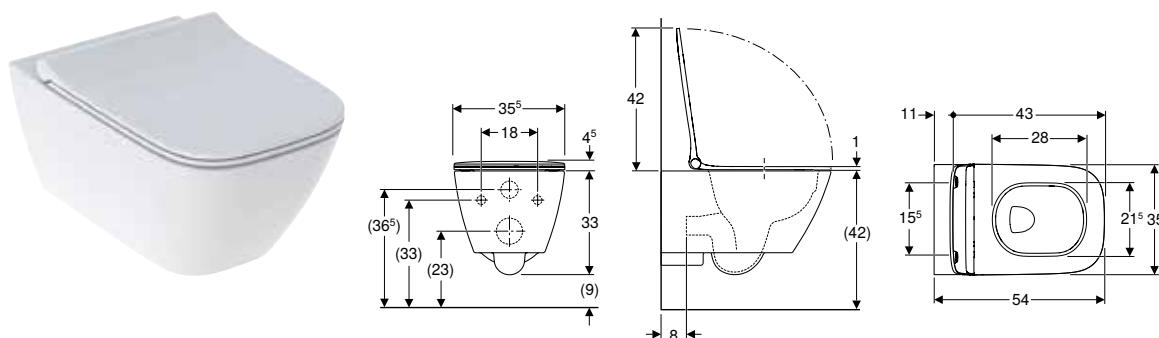

#### Campos de aplicação

- Para autoclismos de interior
- Para placa embutida

#### Dados técnicos

Material	Cerâmica
----------	----------

#### Fornecimento

- Sanita cerâmica
- Tampo de sanita
- Material de fixação

#### Características

- Suspenso
- Rimfree
- Fixação fácil através da fixação à parede Geberit da série EFF3 para sanita
- Série 1, volume total 6 / 5 l, conforme EN 997
- Funciona com descargas de 4,5 l
- Forma fechada
- Fixação oculta
- Tampo de sanita termoendurecido, antibacteriano
- Formato sanduíche
- Design elegante

Ref <sup>a</sup>	Cor / superfície	B [cm]	H [cm]	T [cm]	Dobradiças de fixação rápida	Abaixamento automático	Fixação	Material de dobradiça	UMV1 [ud.]	EUR/ud.
500.685.01.1	Branco	35,2	37,5	54	Sim	Sim	De cima	Latão cromado	12	392,00



- Dependendo do tipo de ligação pode ser necessário um kit de ligação para sanita suspensa

## Sanita suspensa de fundo profundo Geberit Smyle Square, forma fechada, Rimfree

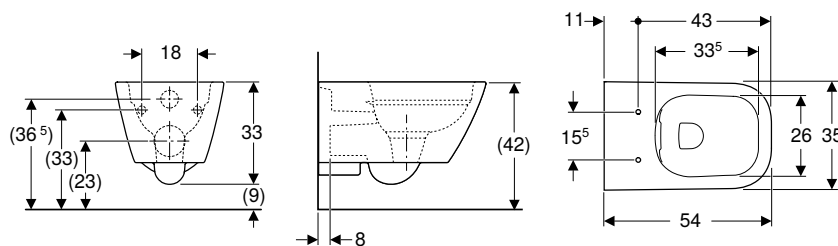

### Campos de aplicação

- Para autoclismos de interior
- Para sistemas de descarga por pressão

### Dados técnicos

Material	Cerâmica
----------	----------

### Fornecimento

- Material de fixação

### Características

- Suspenso
- Rimfree
- Fixação fácil através da fixação à parede Geberit da série EFF3 para sanita
- Série 1, volume total 6 / 5 l, conforme EN 997
- Funciona com descargas de 4,5 l
- Forma fechada
- Fixação oculta

Refª	Cor / superfície	B [cm]	H [cm]	T [cm]	UMV1 [ud.]	EUR/ud.
500.208.01.1	Branco	35	33	54	1	257,10

### A encomendar adicionalmente

- Tampo de sanita

### Combinável

- Tampo de sanita Geberit Smyle Square, design estreito, forma de sanduíche → pág. 185
- Tampo de sanita Geberit Smyle Square, design estreito → pág. 185



- Dependendo do tipo de ligação pode ser necessário um kit de ligação para sanita suspensa

## Sanita suspensa de fundo profundo Geberit Smyle Square, compacta, forma fechada, Rimfree

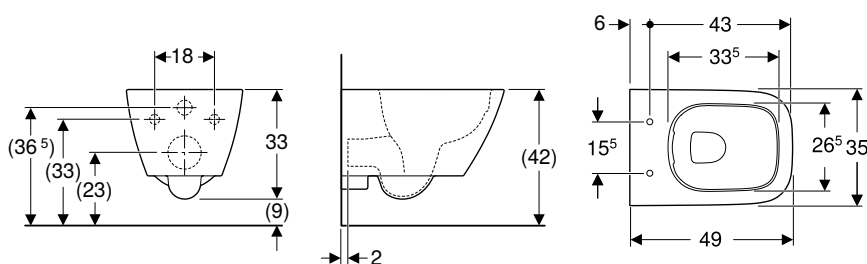

### Campos de aplicação

- Para autoclismos de interior
- Para sistemas de descarga por pressão

### Dados técnicos

Material	Cerâmica
----------	----------

### Fornecimento

- Material de fixação

### Características

- Suspenso
- Rimfree
- Fixação fácil através da fixação à parede Geberit da série EFF3 para sanita
- Série 1, volume total 6 / 5 l, conforme EN 997
- Funciona com descargas de 4,5 l
- Forma fechada
- Fixação oculta
- Compacto

Ref <sup>a</sup>	Cor / superfície	B [cm]	H [cm]	T [cm]	UMV1 [ud.]	EUR/ud.
500.379.01.1	Branco	35	33	49	1	269,10

### A encomendar adicionalmente

- Tampo de sanita

### Combinável

- Tampo de sanita Geberit Smyle Square, design estreito, forma de sanduíche → pág. 185
- Tampo de sanita Geberit Smyle Square, design estreito → pág. 185

## Sanitas ao chão

### Sanita ao chão de fundo profundo Geberit Smyle Square, alinhada à parede, forma fechada, Rimfree

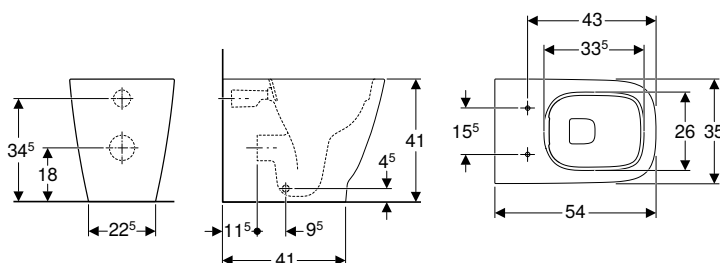

### Campos de aplicação

- Para autoclismos de interior

### Dados técnicos

Material	Cerâmica
----------	----------

### Fornecimento

- Material de fixação

### Características

- Ao chão
- Alinhado à parede
- Rimfree
- Série 1, volume total 6 / 5 / 4 l, conforme EN 997
- Saída horizontal ou vertical
- Série 2 conforme EN 997
- Funciona com descargas de 4,5 l
- Forma fechada
- Fixação oculta

Ref <sup>a</sup>	Cor / superfície	B [cm]	H [cm]	T [cm]	UMV1 [ud.]	EUR/ud.
500.840.00.1	Branco	35	41	54	1	258,30

### A encomendar adicionalmente

- Tampo de sanita

### Combinável

- Tampo de sanita Geberit Smyle Square, design estreito → pág. 185
- Tampo de sanita Geberit Smyle Square, design estreito, forma de sanduíche → pág. 185

### Acessórios complementares

- Visão geral de acessórios complementares – sanitas cerâmicas Geberit Smyle em conjugação com tubos de ligação → pág. 181

## Tampos de sanita

### Tampo de sanita Geberit Smyle Square, design estreito

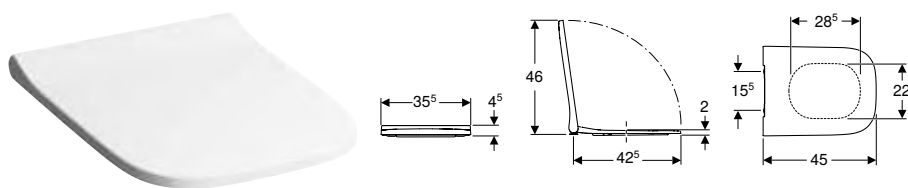

#### Dados técnicos

Material	Duroplast
Fastening distance	15,5 cm

#### Características

- Design elegante
- Tampo de sanita sobreposta

Refª	Cor / superfície	Dobradiças de fixação rápida	Abaixamento automático	Fixação	Material de dobradiça	UMV1 [ud.]	EUR/ud.
500.687.01.1	Branco / Brilhante	Sim	Sim	De cima	Latão cromado	1	171,40
500.237.01.1	Branco / Brilhante	Não	Sim	De cima	Latão cromado	1	167,00
500.238.01.1	Branco / Brilhante	Não	Não	De cima	Latão cromado	1	125,40

#### Combinável

- Sanita ao chão de fundo profundo Geberit Smyle Square, alinhada à parede, forma fechada, Rimfree → pág. 184
- Sanita suspensa de fundo profundo Geberit Smyle Square, compacta, forma fechada, Rimfree → pág. 184
- Sanita suspensa de fundo profundo Geberit Smyle Square, forma fechada, Rimfree → pág. 183

### Tampo de sanita Geberit Smyle Square, design estreito, forma de sanduíche

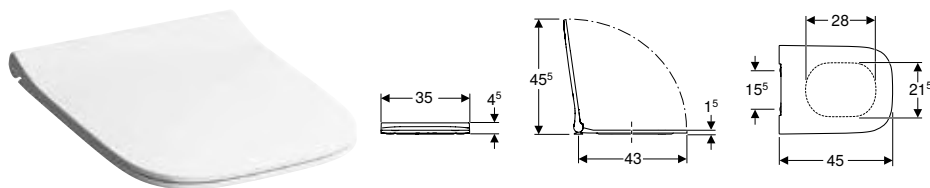

#### Dados técnicos

Material	Duroplast
Fastening distance	15,5 cm

#### Características

- Design elegante
- Formato sanduíche

Refª	Cor / superfície	Dobradiças de fixação rápida	Abaixamento automático	Fixação	Material de dobradiça	UMV1 [ud.]	EUR/ud.
500.688.01.1	Branco / Brilhante	Sim	Sim	De cima	Latão cromado	1	159,20
500.240.01.1	Branco / Brilhante	Não	Sim	De cima	Latão cromado	1	155,90
500.239.01.1	Branco / Brilhante	Não	Não	De cima	Latão cromado	1	114,20

#### Combinável

- Sanita suspensa de fundo profundo Geberit Smyle Square, compacta, forma fechada, Rimfree → pág. 184
- Sanita suspensa de fundo profundo Geberit Smyle Square, forma fechada, Rimfree → pág. 183
- Sanita ao chão de fundo profundo Geberit Smyle Square, alinhada à parede, forma fechada, Rimfree → pág. 184



## Bidés

### Bidés suspensos

#### Bidé suspenso Geberit Smyle Square com forma fechada

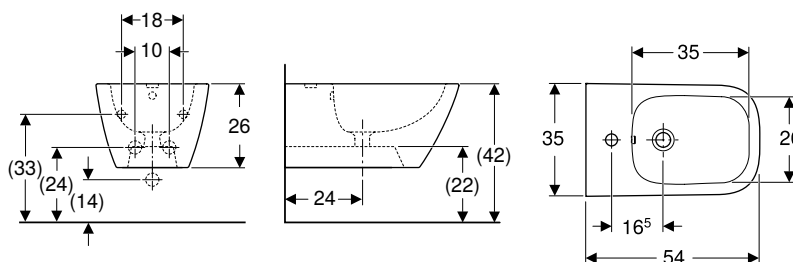

#### Campos de aplicação

- Com um furo para torneira, com tubos de ligação flexíveis

#### Dados técnicos

Material	Cerâmica
----------	----------

#### Características

- Suspenso
- Ligação ao abastecimento de água oculta
- Fixação fácil através da fixação à parede Geberit da série EFF3 para bidé
- Forma fechada
- Fixação oculta

#### Fornecimento

- Material de fixação

Ref <sup>a</sup>	Cor / superfície	Trop-plein	B [cm]	H [cm]	T [cm]	UMV1 [ud.]	EUR/ud.
500.209.01.1	Branco	Visível	35	26	54	1	212,10

### Bidés ao chão

#### Bidé ao chão Geberit Smyle Square, alinhado à parede, forma fechada

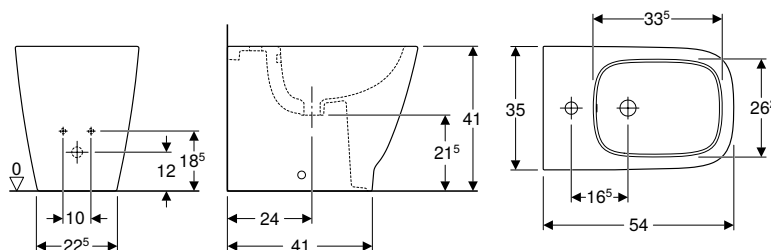

#### Dados técnicos

Material	Cerâmica
----------	----------

#### Fornecimento

- Material de fixação

#### Características

- Ao chão
- Alinhado à parede
- Ligação ao abastecimento de água oculta
- Forma fechada
- Fixação oculta

Ref <sup>a</sup>	Cor / superfície	Trop-plein	B [cm]	H [cm]	T [cm]	UMV1 [ud.]	EUR/ud.
500.841.00.1	Branco	Visível	35	34,5	54	1	201,00





# Geberit Selnova

<b>Lavatórios.....</b>	<b>190</b>
Lava-mãos.....	190
Lava-mãos de canto .....	191
Lavatórios.....	192
Lavatórios semiencastrados .....	192
Colunas.....	193
<b>Sanitas.....</b>	<b>194</b>
Visão geral de acessórios complementares – sanitas cerâmicas Geberit Selnova em conjugação com tubos de ligação .....	194
Sanitas suspensas .....	194
Visão geral da gama de produtos – sanitas suspensas e tampos de sanita Geberit Selnova.....	196
Sanitas suspensas elevadas .....	197
Sanitas ao chão .....	198
Visão geral da gama de produtos – sanitas ao chão e tampos de sanita Geberit Selnova.....	205
Tampos de sanita .....	206
<b>Autoclismos de exterior.....</b>	<b>208</b>
Autoclismos de exterior para sanitas, de cerâmica .....	208
<b>Bidés .....</b>	<b>209</b>
Bidés suspensos .....	209
Bidés ao chão .....	210

## Lavatórios

### Lava-mãos

#### Lava-mãos Geberit Selnova

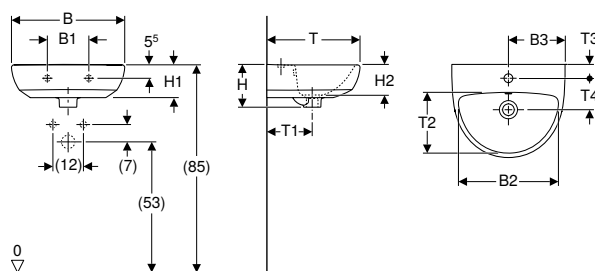

#### Dados técnicos

Material	Cerâmica
----------	----------

#### Fornecimento

- Lava-mãos

#### Características

- Combinável com semicoluna
- Combinável com coluna

Ref <sup>a</sup>	Cor / superfície	Buraco de torneira	Trop-plein	B1 [cm]	B2 [cm]	B3 [cm]	H [cm]	H1 [cm]	H2 [cm]	T [cm]	T1 [cm]	T2 [cm]	T3 [cm]	T4 [cm]	UMV1 [ud.]	EUR/ud.
<b>B / Largura: 45 cm</b>																
500.324.01.1	Branco	Ao centro	Visível	16,5	39,5	22,5	17	13	12	37	18	24	5,5	12,5	1	48,40
<b>B / Largura: 50 cm</b>																
500.295.01.1	Branco	Ao centro	Visível	23	43	25	18	14	13	41	19,5	26	6,5	13	1	63,40
500.294.01.1	Branco	Sem	Visível	23	43	-	18	14	13	41	19,5	26	-	-	1	63,40

#### Combinável

- Semicoluna Geberit Selnova → pág. 193
- Coluna Geberit Selnova → pág. 193

#### Acessórios complementares

- Sifão de garrafa Geberit para lavatório, saída horizontal
- Material de fixação Geberit para lava-mãos



- Semicoluna Geberit Selnova apenas para lava-mãos 50 cm

#### Lava-mãos Geberit Selnova com trop-plein assimétrico

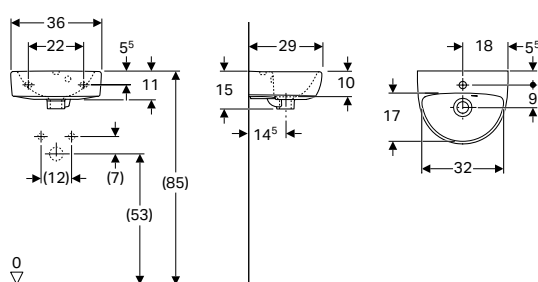

#### Dados técnicos

Material	Cerâmica
----------	----------

#### Fornecimento

- Lava-mãos

#### Características

- Trop-plein assimétrico

Ref <sup>a</sup>	Cor / superfície	Buraco de torneira	Trop-plein	H [cm]	T [cm]	UMV1 [ud.]	EUR/ud.
<b>B / Largura: 36 cm</b>							
500.320.01.1	Branco	Ao centro	Visível	15	29	1	48,30

#### Acessórios complementares

- Sifão de garrafa Geberit para lavatório, saída horizontal
- Material de fixação Geberit para lava-mãos

## Lava-mãos de canto

### Lava-mãos de canto Geberit Selnova

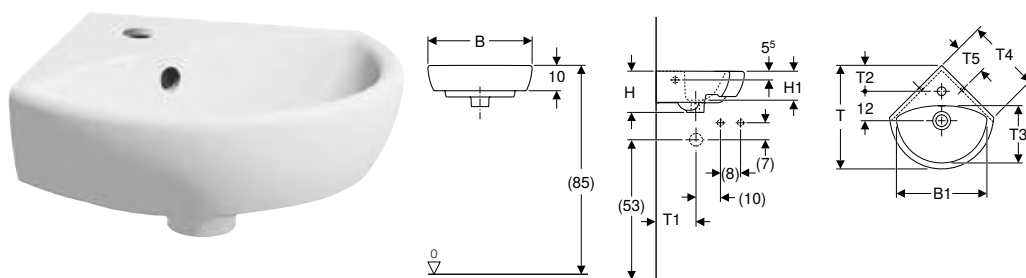

#### Campos de aplicação

- Para a instalação de canto

#### Características

- Combinável com coluna

#### Dados técnicos

Material	Cerâmica
----------	----------

#### Fornecimento

- Lava-mãos de canto

Ref <sup>a</sup>	Cor / superfície	Buraco de torneira	Trop-plein	B1 [cm]	H [cm]	H1 [cm]	T [cm]	T1 [cm]	T2 [cm]	T3 [cm]	T4 [cm]	T5 [cm]	UMV1 [ud.]	EUR/ud.
<b>B / Largura: 41,5 cm</b>														
500.326.01.1	Branco	Ao centro	Visível	36	16,5	11,5	41	22	10	22,5	29,5	11,5	1	54,00
<b>B / Largura: 59 cm</b>														
500.327.01.1	Branco	Ao centro	Visível	53	18	13	56	28,5	16,5	31,5	41,5	17	1	80,70

#### Combinável

- Coluna Geberit Selnova → pág. 193

#### Acessórios complementares

- Sifão de garrafa Geberit para lavatório, saída horizontal
- Material de fixação Geberit para lava-mãos



- Coluna Geberit Selnova apenas para lava-mãos de canto 59 cm

## Lavatórios

### Lavatório Geberit Selnova

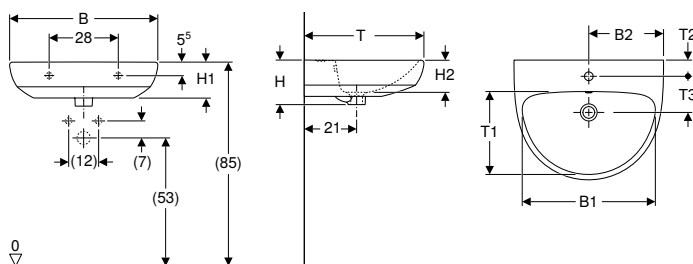

#### Dados técnicos

Material	Cerâmica
----------	----------

#### Fornecimento

- Lavatório

#### Características

- Combinável com semicoluna
- Combinável com coluna

Refª	Cor / superfície	Buraco de torneira	Trop-plein	B1	B2	H	H1	H2	T	T1	T2	T3	UMV1	EUR/ud.
				[cm]	[cm]	[cm]	[cm]	[cm]	[cm]	[cm]	[cm]	[cm]	[ud.]	
<b>B / Largura: 55 cm</b>														
500.315.01.1	Branco	Ao centro	Visível	47,5	27,5	18	14,5	13	44	29	6,5	14,5	1	75,10
500.304.01.1	Branco	Sem	Visível	47,5	-	18	14,5	12	44	29	-	-	1	74,60
500.315.01.9 *	Branco	Sem	Sem	47,5	-	18	14,5	12	44	29	-	-	1	68,00
<b>B / Largura: 60 cm</b>														
500.305.01.1	Branco	Ao centro	Visível	53,5	30	18	14,5	12	48	33	6,5	14,5	1	87,50
500.305.01.8 *	Branco	Sem	Visível	53,5	-	18	14,5	12	48	33	-	-	1	84,90
500.305.01.9 *	Branco	Sem	Sem	53,5	-	18	14,5	12	48	33	-	-	1	77,80
<b>B / Largura: 65 cm</b>														
500.297.01.1	Branco	Ao centro	Visível	58	32,5	18,5	15	13,5	50	35	6,5	14,5	1	92,40
500.297.01.8 *	Branco	Sem	Visível	58	-	18,5	15	13,5	50	35	-	-	1	83,70

\* Produção por encomenda

#### Combinável

- Semicoluna Geberit Selnova → pág. 193
- Coluna Geberit Selnova → pág. 193

#### Acessórios complementares

- Sifão de garrafa Geberit para lavatório, saída horizontal
- Material de fixação Geberit para lavatório

## Lavatórios semiencastados

### Lavatório semiencastado Geberit Selnova

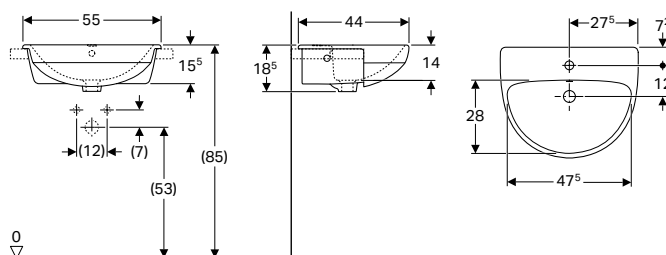

#### Campos de aplicação

- Para a montagem em bancadas de lavatórios

#### Dados técnicos

Material	Cerâmica
----------	----------

#### Fornecimento

- Lavatório semiencastado
- Material de fixação

Refª	Cor / superfície	Buraco de torneira	Trop-plein	H	T	UMV1	EUR/ud.
				[cm]	[cm]	[ud.]	
<b>B / Largura: 55 cm</b>							
500.311.01.1	Branco	Ao centro	Visível	18,5	44	1	98,10
500.312.01.1	Branco	À esquerda e à direita	Visível	18,5	44	1	98,10

#### Acessórios complementares

- Sifão de garrafa Geberit para lavatório, saída horizontal

## Colunas

### Coluna Geberit Selnova

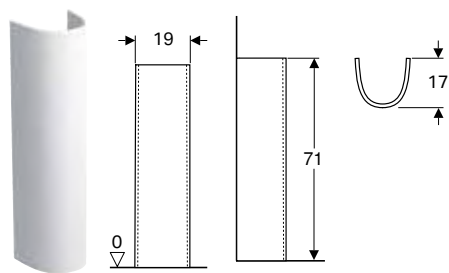

#### Dados técnicos

Material	Cerâmica
----------	----------

#### Fornecimento

- Coluna

Refª	Cor / superfície	UMV1 [ud.]	EUR/ud.
500.341.01.1	Branco	1	51,60

#### Combinável

- Lavatório Geberit Smyle Square → pág. 167
- Lava-mãos Geberit Selnova → pág. 190
- Lavatório Geberit Selnova → pág. 192
- Lavatório Geberit Selnova Square → pág. 215
- Lava-mãos de canto Geberit Selnova → pág. 191

### Semicoluna Geberit Selnova

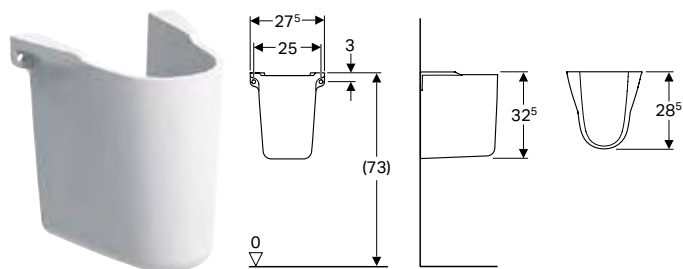

#### Dados técnicos

Material	Cerâmica
----------	----------

#### Fornecimento

- Semicoluna

Refª	Cor / superfície	UMV1 [ud.]	EUR/ud.
500.329.01.1	Branco	1	53,30

#### Combinável



- Lavatório Geberit Selnova Square → pág. 215
- Lava-mãos Geberit Selnova → pág. 190
- Lavatório Geberit Selnova → pág. 192



## Sanitas

### Visão geral de acessórios complementares – sanitas cerâmicas Geberit Selnova em conjugação com tubos de ligação

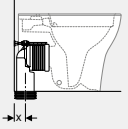
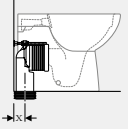
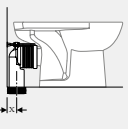
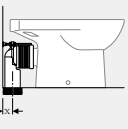
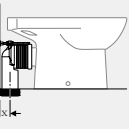
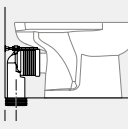
Geberit Portugal, Versão: novembro 2022

			Sanita ao chão de fundo profundo Geberit Selnova Premium, alinhada à parede, saída horizontal ou vertical, forma fechada, Rimfree	Sanita ao chão de fundo profundo Geberit Selnova, alinhada à parede, saída horizontal ou vertical, forma semifechada, Rimfree	Sanita ao chão Geberit Selnova para autoclismo de exterior acoplado, fundo profundo, saída horizontal	Sanita ao chão Geberit Selnova para autoclismo de exterior acoplado, fundo profundo, saída horizontal, forma semifechada	Sanita ao chão Geberit Selnova para autoclismo de exterior acoplado, fundo profundo, saída horizontal, forma semifechada, Rimfree	Sanita ao chão Geberit Selnova para autoclismo de exterior acoplado, fundo profundo, saída horizontal, Rimfree
Branco			502.036.00.1	500.393.01.1	500.282.01.1	500.287.01.1	500.285.01.1	500.283.01.1
								
			→ pág. 198	→ pág. 198	→ pág. 202	→ pág. 200	→ pág. 200	→ pág. 202
Kit de ligação Geberit para sanita ao chão	131.015.11.1		X = 50-105 mm	X = 50-105 mm	X = 50-135 mm	X = 50-110 mm	X = 50-100 mm	X = 50-100 mm

## Sanitas suspensas

### Conjunto de sanita suspensa Premium Geberit Selnova, fundo profundo, forma semifechada, Rimfree, com tampo de sanita

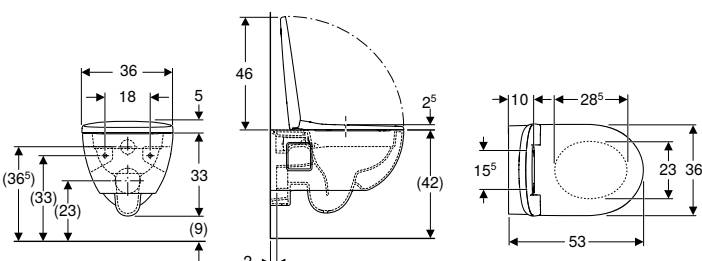

#### Campos de aplicação

- Para autoclismos de interior
- Para sistemas de descarga por pressão

#### Dados técnicos

Material	Cerâmica
----------	----------

#### Características

- Suspenso
- Rimfree
- Série 1, volume total 6 / 5 l, conforme EN 997
- Funciona com descargas de 4,5 l
- Forma semifechada
- Tampo de sanita de termoendurecido
- Tamba de sanita sobreposta

#### Fornecimento

- Sanita cerâmica
- Tampo de sanita

Ref <sup>a</sup>	Cor / superfície	B [cm]	H [cm]	T [cm]	Dobradiças de fixação rápida	Abaixamento automático	Fixação	Material de dobradiça	UMV1 [ud.]	EUR/ud.
501.750.00.1	Branco	36	38	53	Sim	Sim	De cima	Latão cromado	12	269,80

## Sanita suspensa Premium de fundo profundo Geberit Selnova, forma semifechada, Rimfree

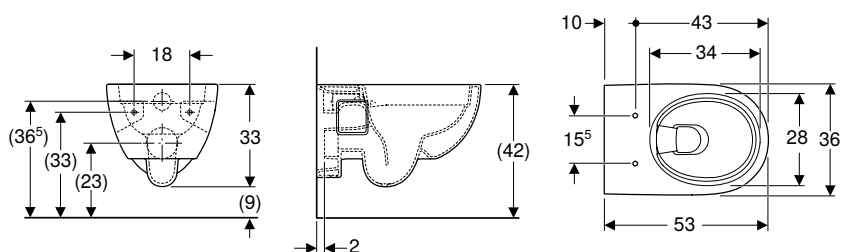

### Campos de aplicação

- Para autoclismos de interior
- Para sistemas de descarga por pressão

### Dados técnicos

Material	Cerâmica
----------	----------

### Características

- Suspenso
- Rimfree
- Série 1, volume total 6 / 5 l, conforme EN 997
- Funciona com descargas de 4,5 l
- Forma semifechada

### Fornecimento

- Sanita cerâmica

Refª	Cor / superfície	B [cm]	H [cm]	T [cm]	UMV1 [ud.]	EUR/ud.
501.545.01.1	Branco	36	33	53	1	218,60

### A encomendar adicionalmente

- Tampo de sanita

### Combinável

- Tampo de sanita Geberit Selnova, fixação por cima → pág. 207
- Tampo de sanita Geberit Selnova com assento de sanita para crianças, fixação por cima → pág. 208

## Sanita suspensa de fundo profundo Geberit Selnova, Rimfree

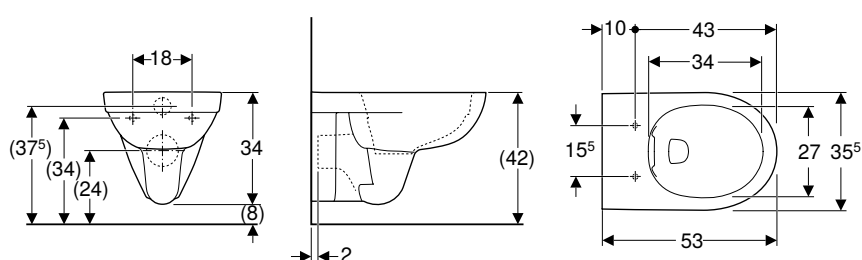

### Campos de aplicação

- Para autoclismos de interior
- Para sistemas de descarga por pressão

### Dados técnicos

Material	Cerâmica
----------	----------

### Características

- Suspenso
- Rimfree
- Série 1, volume total 6 / 4 l, conforme EN 997
- Série 2 conforme EN 997

### Fornecimento

- Sanita cerâmica

Refª	Cor / superfície	B [cm]	H [cm]	T [cm]	UMV1 [ud.]	EUR/ud.
500.265.01.1	Branco	35,5	34	53	1	161,40

### A encomendar adicionalmente

- Tampo de sanita

### Combinável

- Tampo de sanita Geberit Selnova, fixação por baixo → pág. 206
- Tampo de sanita Geberit Selnova com dobradiças de plástico, fixação por baixo → pág. 206
- Tampo de sanita Geberit Selnova, fixação por cima → pág. 207
- Tampo de sanita Geberit Selnova com assento de sanita para crianças, fixação por cima → pág. 208

## Sanita suspensa de fundo profundo Geberit Selnova

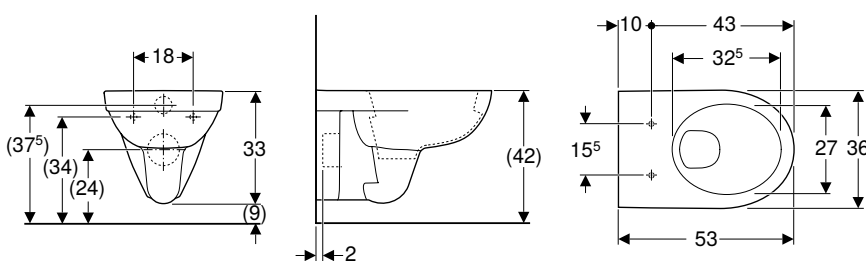

### Campos de aplicação

- Para autoclismos de interior
- Para sistemas de descarga por pressão

### Dados técnicos

Material	Cerâmica
----------	----------

### Características

- Suspenso
- Com rebordo
- Série 1, volume total 6 / 4 l, conforme EN 997
- Série 2 conforme EN 997

### Fornecimento

- Sanita cerâmica

Ref <sup>a</sup>	Cor / superfície	B [cm]	H [cm]	T [cm]	UMV1 [ud.]	EUR/ud.
500.260.01.1	Branco	35,8	33,2	53	1	115,30

### A encomendar adicionalmente

- Tampo de sanita

### Combinável

- Tampo de sanita Geberit Selnova com dobradiças de plástico, fixação por baixo → pág. 206
- Tampo de sanita Geberit Selnova, fixação por cima → pág. 207
- Tampo de sanita Geberit Selnova com assento de sanita para crianças, fixação por cima → pág. 208
- Tampo de sanita Geberit Selnova, fixação por baixo → pág. 206

## Visão geral da gama de produtos – sanitas suspensas e tampos de sanita Geberit Selnova

Geberit Portugal, novembro 2022

	Sanita suspensa Premium de fundo profundo Geberit Selnova, forma semifechada, Rimfree	Sanita suspensa de fundo profundo Geberit Selnova, Rimfree	Sanita suspensa de fundo profundo Geberit Selnova	Sanita suspensa Premium de fundo profundo Geberit Selnova, elevada, forma fechada, Rimfree
Branco	501.545.01.1	500.265.01.1	500.260.01.1	500.694.01.2
	→ pág. 195	→ pág. 195	→ pág. 196	→ pág. 197

### Geberit Selnova

Tampo de sanita Geberit Selnova com dobradiças de plástico, fixação por baixo	Sem abaixamento automático	Branco	500.330.01.1		→ pág. 206		✓	✓	
Tampo de sanita Geberit Selnova, fixação por baixo	Sem abaixamento automático	Branco	500.331.01.1		→ pág. 206		✓	✓	
Tampo de sanita Geberit Selnova, fixação por cima	Sem abaixamento automático	Branco	500.337.01.1		→ pág. 207	✓	✓	✓	✓
	Com abaixamento automático	Branco	500.333.01.1		→ pág. 207	✓	✓	✓	✓
	Com abaixamento automático, dobradiças Quick-Release	Branco	500.335.01.1		→ pág. 207	✓	✓	✓	✓
Tampo de sanita Geberit Selnova com assento de sanita para crianças, fixação por cima	Com abaixamento automático, dobradiças Quick-Release	Branco	500.339.01.1		→ pág. 208	✓	✓	✓	✓

✓ Compatível

## Sanitas suspensas elevadas

### Sanita suspensa Premium de fundo profundo Geberit Selnova, elevada, forma fechada, Rimfree

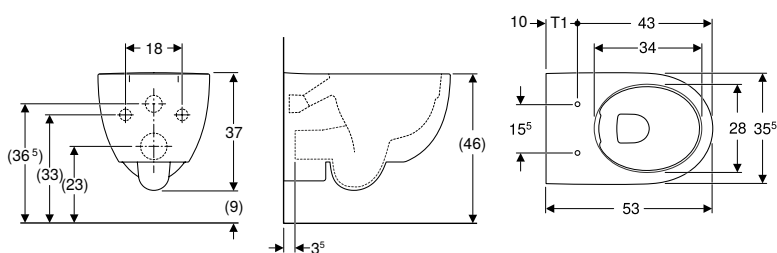

#### Campos de aplicação

- Para autoclismos de interior
- Para sistemas de descarga por pressão

#### Dados técnicos

Material	Cerâmica
----------	----------

#### Características

- Suspenso
- Rimfree
- Fixação fácil através da fixação à parede Geberit da série EFF3 para sanita
- Série 1, volume total 6 l, conforme EN 997
- Forma fechada
- Bordo superior de cerâmica elevado de 46 cm com altura de fixação padrão

Ref <sup>a</sup>	Cor / superfície	B [cm]	H [cm]	T [cm]	UMV1 [ud.]	EUR/ud.
500.694.01.2	Branco	35,5	37	53	1	404,80

#### A encomendar adicionalmente

- Sanita cerâmica
- Tampo de sanita

#### Combinável

- Tampo de sanita Geberit Selnova, fixação por cima → pág. 207
- Tampo de sanita Geberit Selnova com assento de sanita para crianças, fixação por cima → pág. 208

- i** • Consoante o tipo de montagem, é necessário um conjunto de ligação Geberit para sanita suspensa, comprimento de 30 cm

## Sanitas ao chão

**Novo**

### Sanita ao chão de fundo profundo Geberit Selnova Premium, alinhada à parede, saída horizontal ou vertical, forma fechada, Rimfree

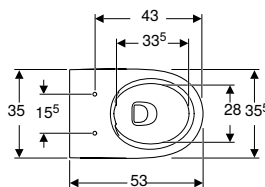
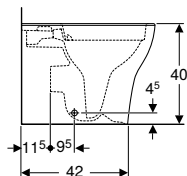
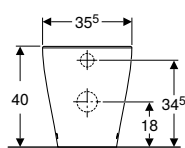

#### Campos de aplicação

- Para autoclismos de interior
- Para placa embutida

#### Dados técnicos

Material	Cerâmica
----------	----------

#### Características

- Ao chão
- Alinhado à parede
- Rimfree
- Série 1, volume total 6 / 5 / 4 l, conforme EN 997
- Saída horizontal ou vertical
- Forma fechada
- Fixação oculta

#### Fornecimento

- Sanita cerâmica

Ref <sup>a</sup>	Cor / superfície	B [cm]	H [cm]	T [cm]	UMV1 [ud.]	EUR/ud.
502.036.00.1	Branco	35,5	40	53	1	189,80

Disponível a partir de abril 2023

#### A encomendar adicionalmente

- Tampo de sanita

#### Combinável

- Tampo de sanita Geberit Selnova, fixação por cima → pág. 207
- Tampo de sanita Geberit Selnova com assento de sanita para crianças, fixação por cima → pág. 208

#### Acessórios complementares

- Visão geral de acessórios complementares – sanitas cerâmicas Geberit Selnova em conjugação com tubos de ligação → pág. 194

### Sanita ao chão de fundo profundo Geberit Selnova, alinhada à parede, saída horizontal ou vertical, forma semifechada, Rimfree

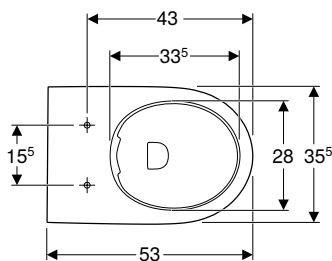
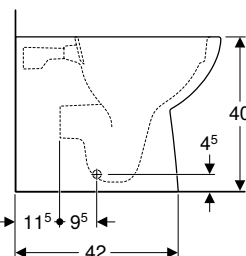
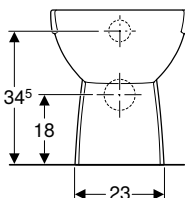

#### Dados técnicos

Material	Cerâmica
----------	----------

#### Fornecimento

- Sanita cerâmica
- Material de fixação

#### Características

- Alinhado à parede
- Ao chão
- Rimfree
- Série 1, volume total 6 / 5 / 4 l, conforme EN 997
- Saída horizontal ou vertical
- Série 2 conforme EN 997
- Forma semifechada
- Fixação oculta

Ref <sup>a</sup>	Cor / superfície	B [cm]	H [cm]	T [cm]	UMV1 [ud.]	EUR/ud.
500.393.01.1	Branco	35,5	40	53	1	247,40

**A encomendar adicionalmente**

- Tampo de sanita

**Combinável**

- Tampo de sanita Geberit Selnova, fixação por cima → pág. 207
- Tampo de sanita Geberit Selnova com assento de sanita para crianças, fixação por cima → pág. 208

**Acessórios complementares**

- Visão geral de acessórios complementares – sanitas cerâmicas Geberit Selnova em conjugação com tubos de ligação → pág. 194

**Sanita ao chão de fundo profundo Geberit Selnova, alinhada à parede, saída horizontal, forma semifechada**

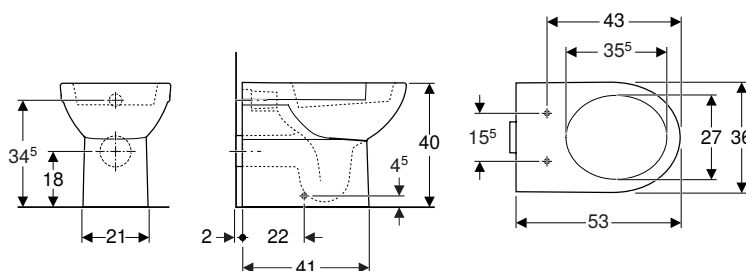

**Campos de aplicação**

- Para autoclismos de interior

**Dados técnicos**

Material	Cerâmica
----------	----------

**Características**

- Ao chão
- Com rebordo
- Série 2 conforme EN 997
- Série 1, volume total 6 l, conforme EN 997
- Saída horizontal
- Forma semifechada

**Fornecimento**

- Sanita cerâmica
- Material de fixação

Ref <sup>a</sup>	Cor / superfície	B [cm]	H [cm]	T [cm]	UMV1 [ud.]	EUR/ud.
500.286.01.1	Branco	35,5	40	53	1	231,40

**A encomendar adicionalmente**

- Tampo de sanita

**Combinável**

- Tampo de sanita Geberit Selnova com dobradiças de plástico, fixação por baixo → pág. 206
- Tampo de sanita Geberit Selnova, fixação por cima → pág. 207
- Tampo de sanita Geberit Selnova com assento de sanita para crianças, fixação por cima → pág. 208
- Tampo de sanita Geberit Selnova, fixação por baixo → pág. 206

## Sanita ao chão Geberit Selnova para autoclismo de exterior acoplado, fundo profundo, saída horizontal, forma semifechada, Rimfree

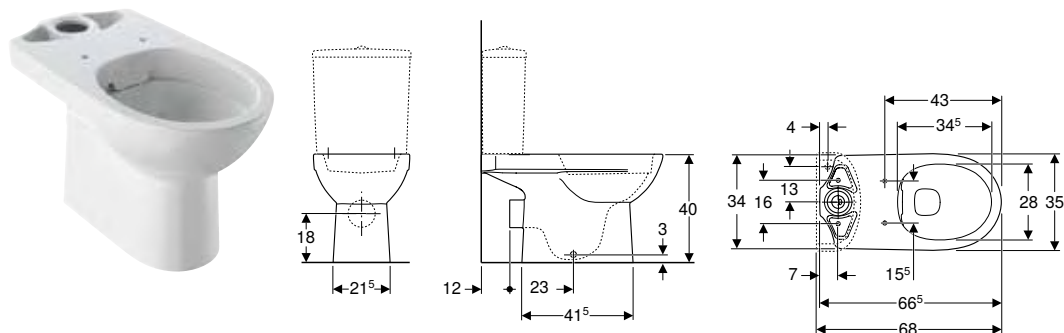

### Campos de aplicação

- Para autoclismo de exterior acoplado

### Dados técnicos

Material	Cerâmica
----------	----------

### Características

- Ao chão
- Rimfree
- Série 1, volume total 6 l, conforme EN 997
- Série 2 conforme EN 997
- Saída horizontal
- Forma semifechada

### Fornecimento

- Sanita cerâmica
- Material de fixação

Ref <sup>a</sup>	Cor / superfície	B [cm]	H [cm]	T [cm]	UMV1 [ud.]	EUR/ud.
500.285.01.1	Branco	36	40	68	1	369,90

### A encomendar adicionalmente

- Autoclismo
- Tampo de sanita

### Combinável

- Autoclismo de exterior Geberit Selnova Square acoplado, 2 volumes de descarga, ligação ao abastecimento de água inferior → pág. 230
- Autoclismo de exterior acoplado Geberit Selnova Square, descarga dupla, ligação ao abastecimento de água lateral → pág. 230
- Autoclismo de exterior Geberit Selnova acoplado, 2 volumes de descarga, ligação ao abastecimento de água inferior → pág. 208
- Autoclismo de exterior Geberit Selnova acoplado, 2 volumes de descarga, ligação ao abastecimento de água lateral → pág. 209
- Tampo de sanita Geberit Selnova com dobradiças de plástico, fixação por baixo → pág. 206
- Tampo de sanita Geberit Selnova, fixação por baixo → pág. 206
- Tampo de sanita Geberit Selnova, fixação por cima → pág. 207
- Tampo de sanita Geberit Selnova com assento de sanita para crianças, fixação por cima → pág. 208

### Acessórios complementares

- Visão geral de acessórios complementares – sanitas cerâmicas Geberit Selnova em conjugação com tubos de ligação → pág. 194

## Sanita ao chão Geberit Selnova para autoclismo de exterior acoplado, fundo profundo, saída horizontal, forma semifechada

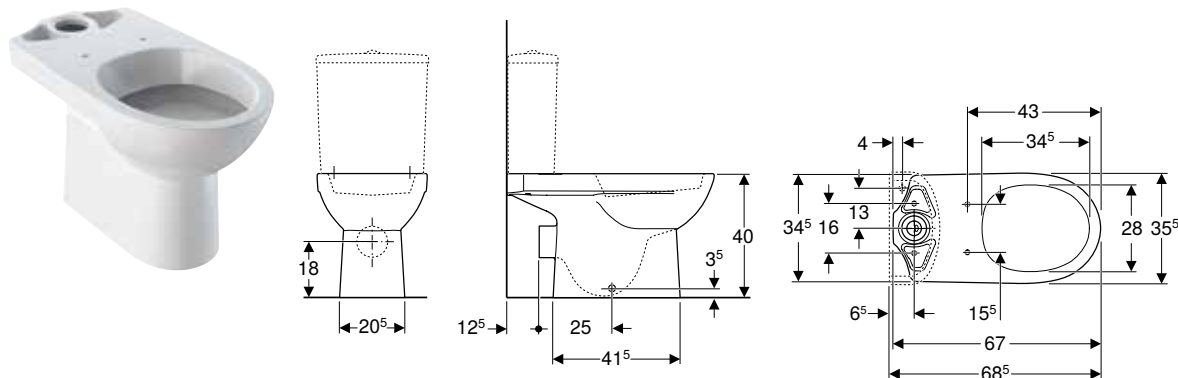

### Campos de aplicação

- Para autoclismo de exterior acoplado

### Características

- Ao chão
- Com rebordo
- Série 1, volume total 6 l, conforme EN 997
- Série 2 conforme EN 997
- Saída horizontal
- Forma semifechada

**Dados técnicos**

Material	Cerâmica
----------	----------

**Fornecimento**

- Sanita cerâmica
- Material de fixação

Refª	Cor / superfície	B [cm]	H [cm]	T [cm]	UMV1 [ud.]	EUR/ud.
500.287.01.1	Branco	36	40	68	1	248,10

**A encomendar adicionalmente**

- Autoclismo
- Tampo de sanita

**Combinável**

- Autoclismo de exterior Geberit Selnova Square acoplado, 2 volumes de descarga, ligação ao abastecimento de água inferior → pág. 230
- Autoclismo de exterior acoplado Geberit Selnova Square, descarga dupla, ligação ao abastecimento de água lateral → pág. 230
- Autoclismo de exterior Geberit Selnova acoplado, 2 volumes de descarga, ligação ao abastecimento de água inferior → pág. 208
- Autoclismo de exterior Geberit Selnova acoplado, 2 volumes de descarga, ligação ao abastecimento de água lateral → pág. 209
- Tampo de sanita Geberit Selnova com dobradiças de plástico, fixação por baixo → pág. 206
- Tampo de sanita Geberit Selnova, fixação por cima → pág. 207
- Tampo de sanita Geberit Selnova, fixação por baixo → pág. 206
- Tampo de sanita Geberit Selnova com assento de sanita para crianças, fixação por cima → pág. 208

**Acessórios complementares**

- Visão geral de acessórios complementares – sanitas cerâmicas Geberit Selnova em conjugação com tubos de ligação → pág. 194

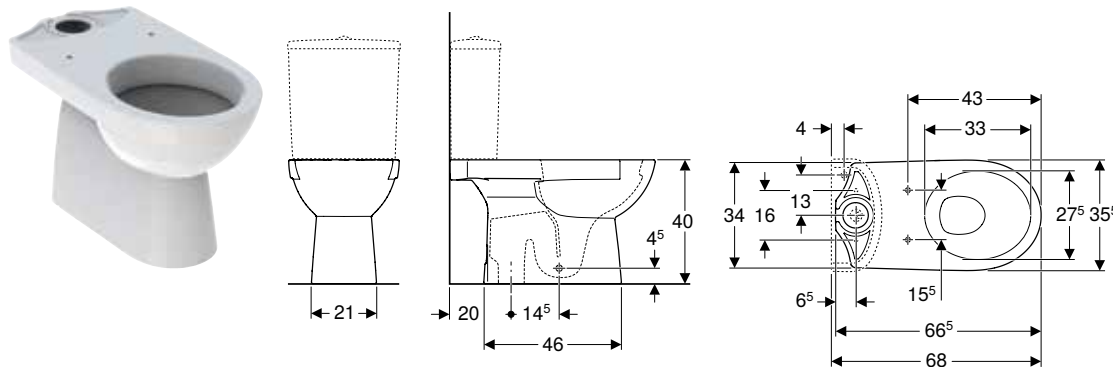
**Sanita ao chão Geberit Selnova para autoclismo de exterior acoplado, fundo profundo, saída vertical, forma semifechada****Campos de aplicação**

- Para autoclismo de exterior acoplado

**Dados técnicos**

Material	Cerâmica
----------	----------

**Características**

- Ao chão
- Com rebordo
- Saída vertical
- Série 1, volume total 6 l, conforme EN 997
- Série 2 conforme EN 997
- Forma semifechada

**Fornecimento**

- Sanita cerâmica
- Material de fixação

Refª	Cor / superfície	B [cm]	H [cm]	T [cm]	UMV1 [ud.]	EUR/ud.
500.151.01.1	Branco	35,6	40	66,5	1	362,40

**A encomendar adicionalmente**

- Autoclismo
- Tampo de sanita

**Combinável**

- Autoclismo de exterior Geberit Selnova Square acoplado, 2 volumes de descarga, ligação ao abastecimento de água inferior → pág. 230
- Autoclismo de exterior acoplado Geberit Selnova Square, descarga dupla, ligação ao abastecimento de água lateral → pág. 230
- Autoclismo de exterior Geberit Selnova acoplado, 2 volumes de descarga, ligação ao abastecimento de água inferior → pág. 208
- Autoclismo de exterior Geberit Selnova acoplado, 2 volumes de descarga, ligação ao abastecimento de água lateral → pág. 209
- Tampo de sanita Geberit Selnova, fixação por cima → pág. 207
- Tampo de sanita Geberit Selnova, fixação por baixo → pág. 206



## Sanita ao chão Geberit Selnova para autoclismo de exterior acoplado, fundo profundo, saída horizontal, Rimfree

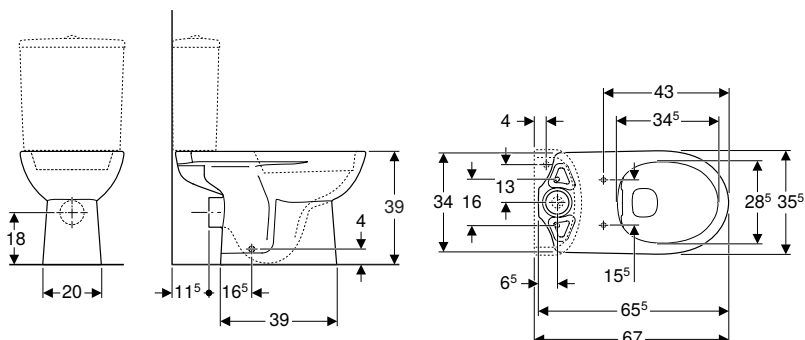

### Campos de aplicação

- Para autoclismo de exterior acoplado

### Dados técnicos

Material	Cerâmica
----------	----------

### Características

- Ao chão
- Rimfree
- Série 1, volume total 6 l, conforme EN 997
- Série 2 conforme EN 997
- Saída horizontal

### Fornecimento

- Sanita cerâmica

Ref <sup>a</sup>	Cor / superfície	B [cm]	H [cm]	T [cm]	UMV1 [ud.]	EUR/ud.
500.283.01.1	Branco	35,6	39	66,5	1	246,90

### A encomendar adicionalmente

- Autoclismo
- Tampo de sanita

### Combinável

- Autoclismo de exterior Geberit Selnova Square acoplado, 2 volumes de descarga, ligação ao abastecimento de água inferior → pág. 230
- Autoclismo de exterior acoplado Geberit Selnova Square, descarga dupla, ligação ao abastecimento de água lateral → pág. 230
- Autoclismo de exterior Geberit Selnova acoplado, 2 volumes de descarga, ligação ao abastecimento de água inferior → pág. 208
- Autoclismo de exterior Geberit Selnova acoplado, 2 volumes de descarga, ligação ao abastecimento de água lateral → pág. 209
- Tampo de sanita Geberit Selnova com dobradiças de plástico, fixação por baixo → pág. 206
- Tampo de sanita Geberit Selnova, fixação por baixo → pág. 206
- Tampo de sanita Geberit Selnova, fixação por cima → pág. 207
- Tampo de sanita Geberit Selnova com assento de sanita para crianças, fixação por cima → pág. 208

### Acessórios complementares

- Visão geral de acessórios complementares – sanitas cerâmicas Geberit Selnova em conjugação com tubos de ligação → pág. 194

## Sanita ao chão Geberit Selnova para autoclismo de exterior acoplado, fundo profundo, saída horizontal

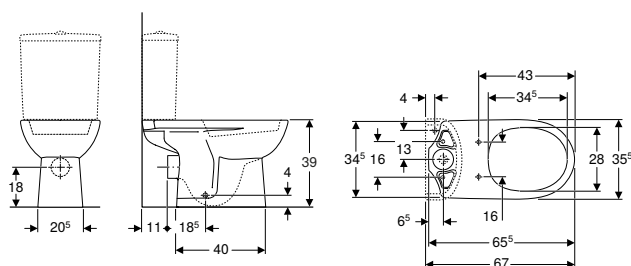

### Campos de aplicação

- Para autoclismo de exterior acoplado

### Dados técnicos

Material	Cerâmica
----------	----------

### Características

- Ao chão
- Com rebordo
- Série 1, volume total 6 l, conforme EN 997
- Série 2 conforme EN 997
- Saída horizontal

### Fornecimento

- Sanita cerâmica

Ref <sup>a</sup>	Cor / superfície	B [cm]	H [cm]	T [cm]	UMV1 [ud.]	EUR/ud.
500.282.01.1	Branco	36	39	67	1	142,10

#### A encomendar adicionalmente

- Autoclismo
- Tampo de sanita

#### Combinável

- Autoclismo de exterior Geberit Selnova Square acoplado, 2 volumes de descarga, ligação ao abastecimento de água inferior → pág. 230
- Autoclismo de exterior acoplado Geberit Selnova Square, descarga dupla, ligação ao abastecimento de água lateral → pág. 230
- Autoclismo de exterior Geberit Selnova acoplado, 2 volumes de descarga, ligação ao abastecimento de água inferior → pág. 208
- Autoclismo de exterior Geberit Selnova acoplado, 2 volumes de descarga, ligação ao abastecimento de água lateral → pág. 209
- Tampo de sanita Geberit Selnova com dobradiças de plástico, fixação por baixo → pág. 206
- Tampo de sanita Geberit Selnova, fixação por baixo → pág. 206
- Tampo de sanita Geberit Selnova, fixação por cima → pág. 207
- Tampo de sanita Geberit Selnova com assento de sanita para crianças, fixação por cima → pág. 208

#### Acessórios complementares

- Visão geral de acessórios complementares – sanitas cerâmicas Geberit Selnova em conjugação com tubos de ligação → pág. 194

## Sanita ao chão Geberit Selnova para autoclismo de exterior acoplado, fundo profundo, saída vertical

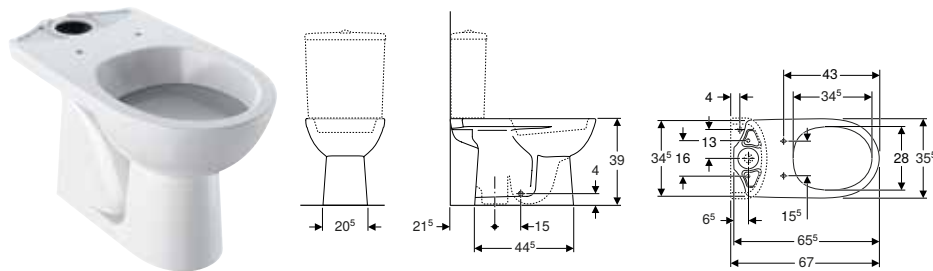

#### Campos de aplicação

- Para autoclismo de exterior acoplado

#### Dados técnicos

Material	Cerâmica
----------	----------

#### Características

- Ao chão
- Com rebordo
- Saída vertical
- Série 1, volume total 6 l, conforme EN 997
- Série 2 conforme EN 997

#### Fornecimento

- Sanita cerâmica

Ref <sup>a</sup>	Cor / superfície	B [cm]	H [cm]	T [cm]	UMV1 [ud.]	EUR/ud.
500.281.01.1	Branco	36	39	67	1	197,60

#### A encomendar adicionalmente







- Autoclismo
- Tampo de sanita





#### Combinável

- Autoclismo de exterior Geberit Selnova Square acoplado, 2 volumes de descarga, ligação ao abastecimento de água inferior → pág. 230
- Autoclismo de exterior acoplado Geberit Selnova Square, descarga dupla, ligação ao abastecimento de água lateral → pág. 230
- Autoclismo de exterior Geberit Selnova acoplado, 2 volumes de descarga, ligação ao abastecimento de água inferior → pág. 208
- Autoclismo de exterior Geberit Selnova acoplado, 2 volumes de descarga, ligação ao abastecimento de água lateral → pág. 209
- Tampo de sanita Geberit Selnova com dobradiças de plástico, fixação por baixo → pág. 206
- Tampo de sanita Geberit Selnova, fixação por baixo → pág. 206
- Tampo de sanita Geberit Selnova, fixação por cima → pág. 207
- Tampo de sanita Geberit Selnova com assento de sanita para crianças, fixação por cima → pág. 208

**Visão geral da gama de produtos – sanitas ao chão e tampos de sanita Geberit Selnova**

Geberit Portugal, novembro 2022

						Sanita ao chão de fundo profundo Geberit Selnova Premium, alinhada à parede, saída horizontal ou vertical, forma fechada, Rimfree	Sanita ao chão de fundo profundo Geberit Selnova, alinhada à parede, saída horizontal ou vertical, forma semifechada, Rimfree	
<b>Branco</b>						502.036.00.1	500.393.01.1	
								
						→ pág. 198	→ pág. 198	
Tampo de sanita Geberit Selnova com dobradiças de plástico, fixação por baixo	Sem abaixamento automático	Branco	500.330.01.1		→ pág. 206			
Tampo de sanita Geberit Selnova, fixação por baixo	Sem abaixamento automático	Branco	500.331.01.1		→ pág. 206			
Tampo de sanita Geberit Selnova, fixação por cima	Sem abaixamento automático	Branco	500.337.01.1		→ pág. 207	✓	✓	
	Com abaixamento automático	Branco	500.333.01.1		→ pág. 207	✓	✓	
	Com abaixamento automático, dobradiças Quick-Release	Branco	500.335.01.1		→ pág. 207	✓	✓	
Tampo de sanita Geberit Selnova com assento de sanita para crianças, fixação por cima	Com abaixamento automático, dobradiças Quick-Release	Branco	500.339.01.1		→ pág. 208	✓	✓	
✓ Compatível								

	Sanita ao chão de fundo profundo Geberit Selnova, alinhada à parede, saída horizontal, forma semifechada	Sanita ao chão Geberit Selnova para autoclismo de exterior acoplado, fundo profundo, saída horizontal, forma semifechada, Rimfree	Sanita ao chão Geberit Selnova para autoclismo de exterior acoplado, fundo profundo, saída horizontal, Rimfree	Sanita ao chão Geberit Selnova para autoclismo de exterior acoplado, fundo profundo, saída horizontal, forma semifechada	Sanita ao chão Geberit Selnova para autoclismo de exterior acoplado, fundo profundo, saída vertical, forma semifechada	Sanita ao chão Geberit Selnova para autoclismo de exterior acoplado, fundo profundo, saída horizontal	Sanita ao chão Geberit Selnova para autoclismo de exterior acoplado, fundo profundo, saída vertical
	500.286.01.1	500.285.01.1	500.283.01.1	500.287.01.1	500.151.01.1	500.282.01.1	500.281.01.1
							
	→ pág. 199	→ pág. 200	→ pág. 202	→ pág. 200	→ pág. 201	→ pág. 202	→ pág. 203
	✓	✓	✓	✓	✓	✓	✓
	✓	✓	✓	✓	✓	✓	✓
	✓	✓	✓	✓	✓	✓	✓
	✓	✓	✓	✓	✓	✓	✓
	✓	✓	✓	✓	✓	✓	✓
	✓	✓	✓	✓	✓	✓	✓
	✓	✓	✓	✓	✓	✓	✓

## Tampos de sanita

### Tampo de sanita Geberit Selnova com dobradiças de plástico, fixação por baixo

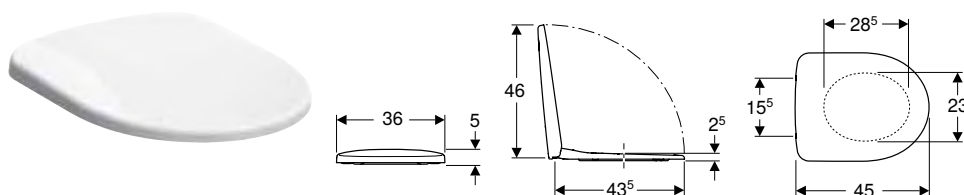

#### Dados técnicos

Material	Duroplast
Fastening distance	15,5 cm

#### Fornecimento

- Tampo de sanita

#### Características

- Tampa de sanita sobreposta
- Dobradiças de plástico

Ref <sup>a</sup>	Cor / superfície	Dobradiças de fixação rápida	Abaixamento automático	Fixação	Material de dobradiça	UMV1 [ud.]	EUR/ud.
500.330.01.1	Branco / Plástico	Não	Não	De baixo	Plástico	1	33,10

#### Combinável

- Sanita suspensa de fundo profundo Geberit Selnova, Rimfree → pág. 195
- Sanita suspensa de fundo profundo Geberit Selnova → pág. 196
- Sanita ao chão de fundo profundo Geberit Selnova, alinhada à parede, saída horizontal, forma semifechada → pág. 199
- Sanita ao chão Geberit Selnova para autoclismo de exterior acoplado, fundo profundo, saída horizontal, forma semifechada, Rimfree → pág. 200
- Sanita ao chão Geberit Selnova para autoclismo de exterior acoplado, fundo profundo, saída horizontal, forma semifechada → pág. 200
- Sanita ao chão Geberit Selnova para autoclismo de exterior acoplado, fundo profundo, saída vertical, forma semifechada → pág. 201
- Sanita ao chão Geberit Selnova para autoclismo de exterior acoplado, fundo profundo, saída horizontal, Rimfree → pág. 202
- Sanita ao chão Geberit Selnova para autoclismo de exterior acoplado, fundo profundo, saída horizontal → pág. 202
- Sanita ao chão Geberit Selnova para autoclismo de exterior acoplado, fundo profundo, saída vertical → pág. 203

### Tampo de sanita Geberit Selnova, fixação por baixo

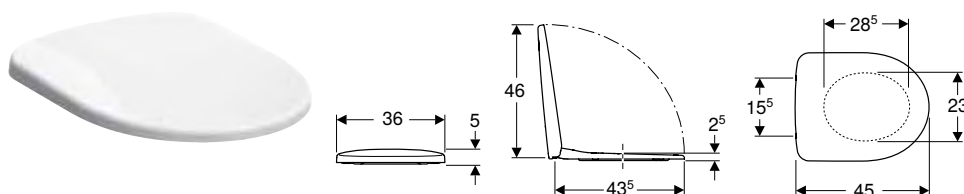

#### Dados técnicos

Material	Duroplast
Fastening distance	15,5 cm

#### Fornecimento

- Tampo de sanita

#### Características

- Tampa de sanita sobreposta
- Dobradiças de metal

Ref <sup>a</sup>	Cor / superfície	Dobradiças de fixação rápida	Abaixamento automático	Fixação	Material de dobradiça	UMV1 [ud.]	EUR/ud.
500.331.01.1	Branco / Brilhante	Não	Não	De baixo	Metal	1	44,10

#### Combinável

- Sanita suspensa de fundo profundo Geberit Selnova, Rimfree → pág. 195
- Sanita suspensa de fundo profundo Geberit Selnova → pág. 196
- Sanita ao chão de fundo profundo Geberit Selnova, alinhada à parede, saída horizontal, forma semifechada → pág. 199
- Sanita ao chão Geberit Selnova para autoclismo de exterior acoplado, fundo profundo, saída horizontal, forma semifechada, Rimfree → pág. 200
- Sanita ao chão Geberit Selnova para autoclismo de exterior acoplado, fundo profundo, saída horizontal, forma semifechada → pág. 200
- Sanita ao chão Geberit Selnova para autoclismo de exterior acoplado, fundo profundo, saída vertical, forma semifechada → pág. 201
- Sanita ao chão Geberit Selnova para autoclismo de exterior acoplado, fundo profundo, saída horizontal, Rimfree → pág. 202
- Sanita ao chão Geberit Selnova para autoclismo de exterior acoplado, fundo profundo, saída horizontal → pág. 202
- Sanita ao chão Geberit Selnova para autoclismo de exterior acoplado, fundo profundo, saída vertical → pág. 203

## Tampo de sanita Geberit Selnova, fixação por cima

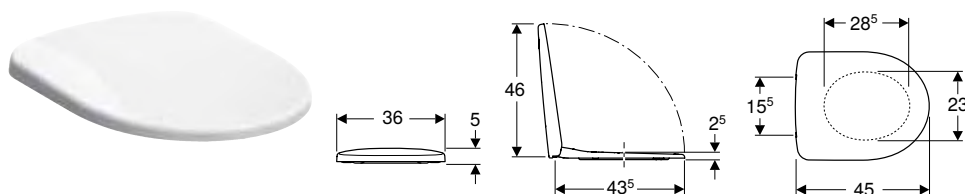

### Dados técnicos

Material	Duroplast
Fastening distance	15,5 cm

### Fornecimento

- Tampo de sanita

### Características

- Tampa de sanita sobreposta
- Dobradiças de metal

Refª	Cor / superfície	Dobradiças de fixação rápida	Abaixamento automático	Fixação	Material de dobradiça	UMV1 [ud.]	EUR/ud.
500.333.01.1	Branco / Brilhante	Não	Sim	De cima	Latão cromado	1	71,40
500.335.01.1	Branco / Brilhante	Sim	Sim	De cima	Latão cromado	1	88,00
500.337.01.1	Branco / Brilhante	Não	Não	De cima	Aço inoxidável	1	49,50

### Combinável

- Sanita suspensa Premium de fundo profundo Geberit Selnova Compact, compacta, forma fechada, Rimfree → pág. 241
- Sanita suspensa Premium de fundo profundo Geberit Selnova, elevada, forma fechada, Rimfree → pág. 197
- Sanita suspensa Premium de fundo profundo Geberit Selnova, forma semifechada, Rimfree → pág. 195
- Sanita suspensa de fundo profundo Geberit Selnova, Rimfree → pág. 195
- Sanita suspensa de fundo profundo Geberit Selnova → pág. 196
- Sanita ao chão de fundo profundo Geberit Selnova Premium, alinhada à parede, saída horizontal ou vertical, forma fechada, Rimfree → pág. 198
- Sanita ao chão de fundo profundo Geberit Selnova, alinhada à parede, saída horizontal ou vertical, forma semifechada, Rimfree → pág. 198
- Sanita ao chão de fundo profundo Geberit Selnova, alinhada à parede, saída horizontal, forma semifechada → pág. 199
- Sanita ao chão Geberit Selnova para autoclismo de exterior acoplado, fundo profundo, saída horizontal, forma semifechada → pág. 200
- Sanita ao chão Geberit Selnova para autoclismo de exterior acoplado, fundo profundo, saída horizontal, forma semifechada, Rimfree → pág. 200
- Sanita ao chão Geberit Selnova para autoclismo de exterior acoplado, fundo profundo, saída horizontal, Rimfree → pág. 202
- Sanita ao chão Geberit Selnova para autoclismo de exterior acoplado, fundo profundo, saída vertical, forma semifechada → pág. 201
- Sanita ao chão Geberit Selnova para autoclismo de exterior acoplado, fundo profundo, saída horizontal → pág. 202
- Sanita ao chão Geberit Selnova para autoclismo de exterior acoplado, fundo profundo, saída vertical → pág. 203

## Tampo de sanita Geberit Selnova com assento de sanita para crianças, fixação por cima

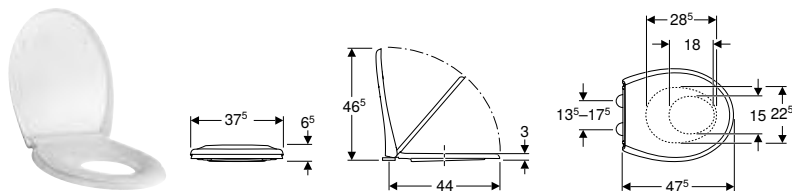

### Dados técnicos

Material	Duroplast
Fastening distance	13,5–17,5 cm

### Fornecimento

- Tampo de sanita

### Características

- Tampa de sanita sobreposta
- Assento de sanita pequeno adequado para crianças
- Ímanes integrados contra o deslocamento do assento de sanita para crianças

Ref <sup>a</sup>	Cor / superfície	Dobradiças de fixação rápida	Abaixamento automático	Fixação	Material de dobradiça	UMV1 [ud.]	EUR/ud.
500.339.01.1	Branco / Brilhante	Sim	Sim	De cima	Latão cromado	1	109,80

### Combinável

- Sanita suspensa Premium de fundo profundo Geberit Selnova, elevada, forma fechada, Rimfree → pág. 209
- Sanita suspensa Premium de fundo profundo Geberit Selnova, forma semifechada, Rimfree → pág. N/A
- Sanita suspensa de fundo profundo Geberit Selnova, Rimfree → pág. N/A
- Sanita suspensa de fundo profundo Geberit Selnova → pág. 208
- Geberit Selnova Premium floor-standing WC, washdown, back-to-wall, horizontal or vertical outlet, shrouded, Rimfree → pág. 209
- Sanita ao chão de fundo profundo Geberit Selnova, alinhada à parede, saída horizontal ou vertical, forma semifechada, Rimfree → pág. 210
- Sanita ao chão de fundo profundo Geberit Selnova, alinhada à parede, saída horizontal, forma semifechada → pág. 211
- Sanita ao chão Geberit Selnova para autoclismo de exterior acoplado, fundo profundo, saída horizontal, forma semifechada, Rimfree → pág. 211
- Sanita ao chão Geberit Selnova para autoclismo de exterior acoplado, fundo profundo, saída horizontal, forma semifechada → pág. 212
- Sanita ao chão Geberit Selnova para autoclismo de exterior acoplado, fundo profundo, saída vertical, forma semifechada → pág. 213
- Sanita ao chão Geberit Selnova para autoclismo de exterior acoplado, fundo profundo, saída horizontal, Rimfree → pág. 213
- Sanita ao chão Geberit Selnova para autoclismo de exterior acoplado, fundo profundo, saída horizontal → pág. 214
- Sanita ao chão Geberit Selnova para autoclismo de exterior acoplado, fundo profundo, saída vertical → pág. 215

## Autoclismos de exterior

### Autoclismos de exterior para sanitas, de cerâmica

#### Autoclismo de exterior Geberit Selnova acoplado, 2 volumes de descarga, ligação ao abastecimento de água inferior

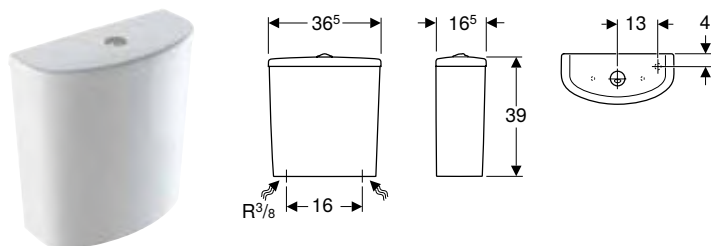

### Campos de aplicação

- Para montagem acoplada

### Dados técnicos

Volume de descarga definições de fábrica	4 e 2,6 l
Maior volume de descarga	4 / 6 l
Gama de ajuste do menor volume de descarga	2,6 / 4 l
Material	Cerâmica

### Características

- Descarga dupla
- Ligação ao abastecimento de água inferior

### Fornecimento

- Autoclismo de exterior acoplado
- Mecanismo

Ref <sup>a</sup>	Cor / superfície	B [cm]	H [cm]	T [cm]	UMV1 [ud.]	EUR/ud.
500.268.01.1	Branco	36,5	38	16,5	1	89,00

**Combinável**

- Sanita ao chão Geberit Selnova Comfort para autoclismo de exterior acoplado, fundo profundo, saída horizontal, elevada → pág. 256
- Sanita ao chão Geberit Selnova para autoclismo de exterior acoplado, fundo profundo, saída horizontal, forma semifechada → pág. 200
- Sanita ao chão Geberit Selnova para autoclismo de exterior acoplado, fundo profundo, saída vertical → pág. 203
- Sanita ao chão Geberit Selnova para autoclismo de exterior acoplado, fundo profundo, saída horizontal → pág. 202
- Sanita ao chão Geberit Selnova para autoclismo de exterior acoplado, fundo profundo, saída horizontal, Rimfree → pág. 202
- Sanita ao chão Geberit Selnova para autoclismo de exterior acoplado, fundo profundo, saída horizontal, forma semifechada, Rimfree → pág. 200
- Sanita ao chão Geberit Selnova para autoclismo de exterior acoplado, fundo profundo, saída vertical, forma semifechada → pág. 201

**Autoclismo de exterior Geberit Selnova acoplado, 2 volumes de descarga, ligação ao abastecimento de água lateral**

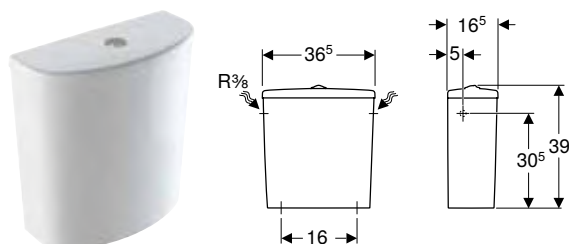

**Campos de aplicação**

- Para montagem acoplada

**Dados técnicos**

Volume de descarga definições de fábrica	6 e 3 l
Maior volume de descarga	6 l
Gama de ajuste do menor volume de descarga	3 l
Material	Cerâmica

**Características**

- Descarga dupla
- Ligação ao abastecimento de água lateral

**Fornecimento**

- Autoclismo de exterior acoplado
- Mecanismo

Refª	Cor / superfície	B [cm]	H [cm]	T [cm]	UMV1 [ud.]	EUR/ud.
500.269.01.1	Branco	36,5	39	16,5	1	86,50

**Combinável**

- Sanita ao chão Geberit Selnova Comfort para autoclismo de exterior acoplado, fundo profundo, saída horizontal, elevada → pág. 256
- Sanita ao chão Geberit Selnova para autoclismo de exterior acoplado, fundo profundo, saída horizontal, forma semifechada → pág. 200
- Sanita ao chão Geberit Selnova para autoclismo de exterior acoplado, fundo profundo, saída vertical → pág. 203
- Sanita ao chão Geberit Selnova para autoclismo de exterior acoplado, fundo profundo, saída horizontal → pág. 202
- Sanita ao chão Geberit Selnova para autoclismo de exterior acoplado, fundo profundo, saída horizontal, Rimfree → pág. 202
- Sanita ao chão Geberit Selnova para autoclismo de exterior acoplado, fundo profundo, saída horizontal, forma semifechada, Rimfree → pág. 200
- Sanita ao chão Geberit Selnova para autoclismo de exterior acoplado, fundo profundo, saída vertical, forma semifechada → pág. 201

**Bidés**

**Bidés suspensos**

**Bidé suspenso Geberit Selnova**

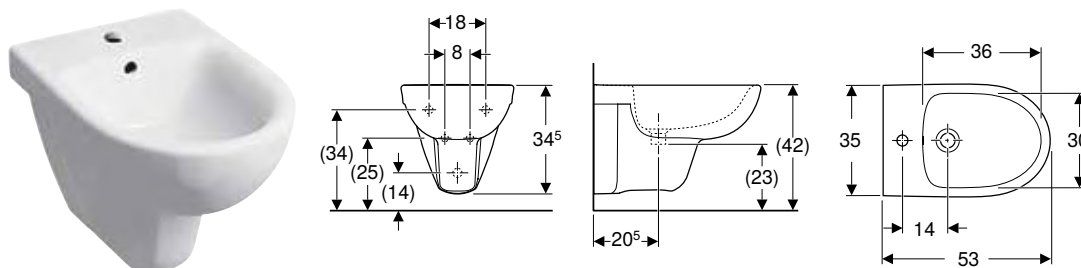

**Dados técnicos**

Material	Cerâmica
----------	----------

**Características**

- Suspenso
- Ligação ao abastecimento de água oculta

Refª	Cor / superfície	Trop-plein	B [cm]	H [cm]	T [cm]	UMV1 [ud.]	EUR/ud.
500.264.01.1	Branco	Visível	35	34,5	53	1	98,10



## Bidés ao chão

Novo

### Bidé ao chão Geberit Selnova Premium, alinhado à parede, forma fechada

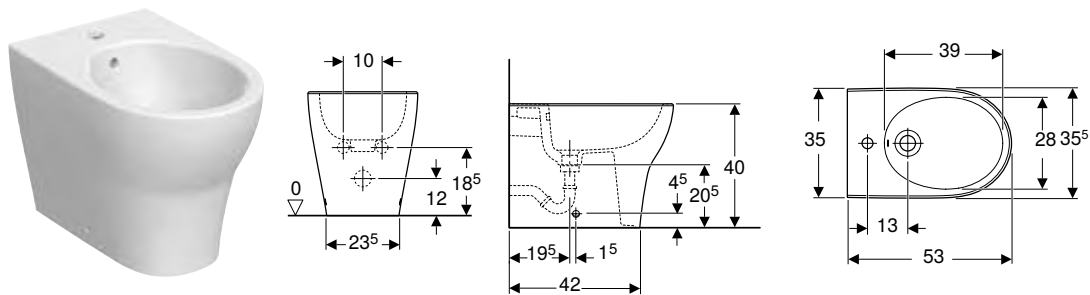

#### Dados técnicos

Material	Cerâmica
----------	----------

#### Fornecimento

- Bidé de cerâmica
- Material de fixação

#### Características

- Ao chão
- Alinhado à parede
- Ligação ao abastecimento de água oculta
- Forma fechada
- Fixação oculta

Ref <sup>a</sup>	Cor / superfície	Trop-plein	B [cm]	H [cm]	T [cm]	UMV1 [ud.]	EUR/ud.
501.995.00.1	Branco	Visível	35,5	40	53	1	178,80

Disponível a partir de abril 2023

### Bidé ao chão Geberit Selnova alinhado à parede, forma semifechada

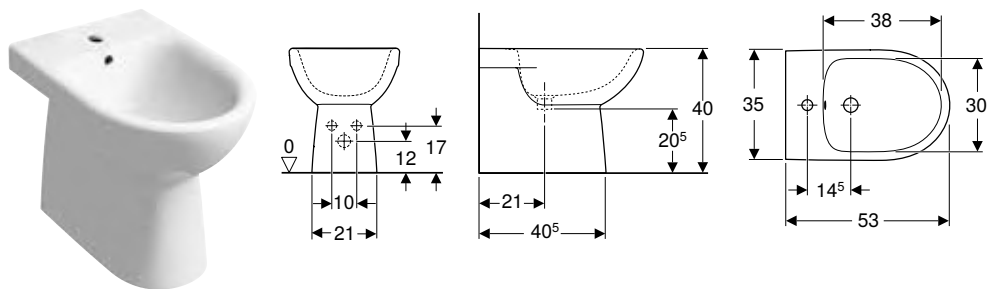

#### Dados técnicos

Material	Cerâmica
----------	----------

#### Fornecimento

- Material de fixação

#### Características

- Ao chão
- Alinhado à parede
- Ligação ao abastecimento de água oculta
- Fixação oculta
- Forma semifechada

Ref <sup>a</sup>	Cor / superfície	Trop-plein	B [cm]	H [cm]	T [cm]	UMV1 [ud.]	EUR/ud.
500.289.01.1	Branco	Visível	35	40	53	1	145,80





# Geberit Selnova Square

<b>Lavatórios.....</b>	<b>214</b>
Lava-mãos .....	214
Lavatórios.....	215
Colunas .....	216
<b>Conjunto de lavatórios com móvel .....</b>	<b>217</b>
Lavatórios para móvel com móvel de lavatório.....	217
<b>Móveis de casa de banho.....</b>	<b>218</b>
Visão geral de acessórios complementares – mobiliário de casa de banho Geberit Selnova .....	219
Armários laterais .....	220
Móveis com espelho .....	221
Acessórios complementares.....	222
<b>Sanitas.....</b>	<b>223</b>
Visão geral de acessórios complementares – sanitas cerâmicas Geberit Selnova Square em conjugação com tubos de ligação.....	223
Visão geral da gama de produtos – sanitas e tampos de sanita Geberit Selnova Square .....	225
Sanitas suspensas .....	226
Sanitas ao chão .....	227
Tampos de sanita .....	228
<b>Autoclismos de exterior.....</b>	<b>230</b>
Autoclismos de exterior para sanitas, de cerâmica .....	230
<b>Bidés .....</b>	<b>232</b>
Bidés suspensos .....	232
Bidés ao chão .....	233

# Lavatórios

## Lava-mãos

### Lava-mãos Geberit Selnova Square com trop-plein assimétrico

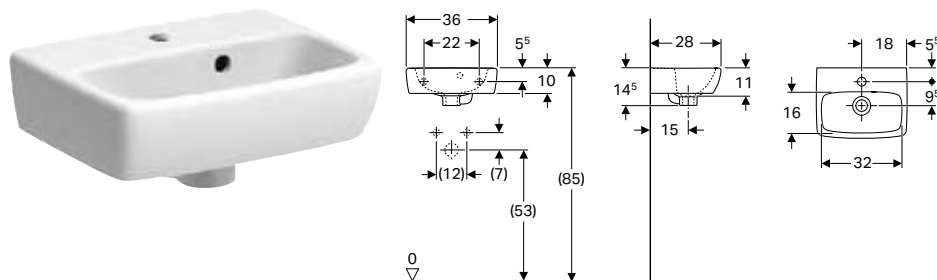

#### Dados técnicos

Material	Cerâmica
----------	----------

#### Fornecimento

- Lava-mãos

#### Características

- Trop-plein assimétrico
- Combinável com coluna
- Encastrável

Ref <sup>a</sup>	Cor / superfície	Buraco de torneira	Trop-plein	H [cm]	T [cm]	UMV1 [ud.]	EUR/ud.
<b>B / Largura: 36 cm</b>							
500.316.01.1	Branco	Ao centro	Visível	14,5	28	1	47,00

#### Combinável

- Coluna Geberit Selnova Square → pág. 216

#### Acessórios complementares

- Sifão de garrafa Geberit para lavatório, saída horizontal
- Material de fixação Geberit para lava-mãos

### Lava-mãos Geberit Selnova Square

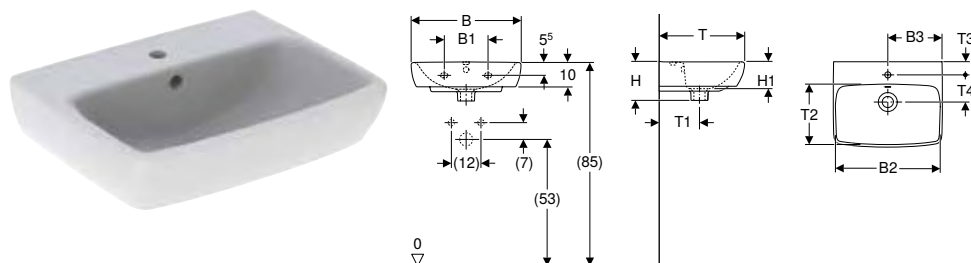

#### Dados técnicos

Material	Cerâmica
----------	----------

#### Fornecimento

- Lava-mãos

#### Características

- Combinável com semicoluna
- Combinável com coluna
- Encastrável

Ref <sup>a</sup>	Cor / superfície	Buraco de torneira	Trop-plein	B1 [cm]	B2 [cm]	B3 [cm]	Largura de móvel [cm]	H [cm]	H1 [cm]	T [cm]	T1 [cm]	T2 [cm]	T3 [cm]	T4 [cm]	UMV1 [ud.]	EUR/ud.
<b>B / Largura: 45 cm</b>																
500.322.01.1	Branco	Ao centro	Visível	18	40	22,5	37,6	16	11	35	18	21,5	5,5	12,5	1	53,20
500.322.01.3*	Branco	Ao centro	Sem	18	40	22,5	37,6	16	11	35	18	21,5	5,5	12,5	1	50,60
<b>B / Largura: 50 cm</b>																
500.310.01.1	Branco	Ao centro	Visível	23	44,5	25	41,8	17	12	42	20	27,5	6,5	13,5	1	70,30
500.301.01.1	Branco	Sem	Visível	23	44,5	-	41,8	17	12	42	20	27,5	-	-	1	70,30
500.310.01.3*	Branco	Ao centro	Sem	23	44,5	25	41,8	17	12	42	20	27,5	6,5	13,5	1	63,80

\* Produção por encomenda

#### Combinável

- Semicoluna Geberit Selnova Square para lava-mãos → pág. 216
- Coluna Geberit Selnova Square → pág. 216

#### Acessórios complementares

- Sifão de garrafa Geberit para lavatório, saída horizontal
- Material de fixação Geberit para lava-mãos



- Semicoluna Geberit Selnova Square apenas para lava-mãos 45 cm
- Semicoluna Geberit Selnova apenas para lava-mãos 50 cm

## Lavatórios

### Lavatório Geberit Selnova Square

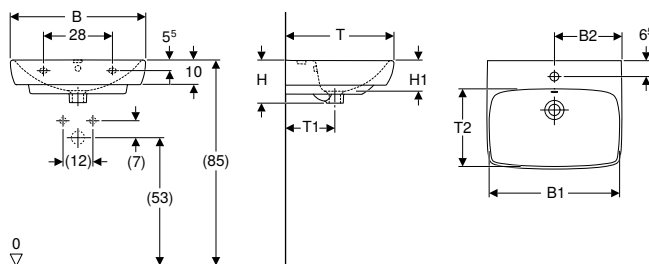

#### Dados técnicos

Material	Cerâmica
----------	----------

#### Fornecimento

- Lavatório

#### Características

- Combinável com semicoluna
- Combinável com coluna
- Encastrável

Refª	Cor / superfície	Buraco de torneira	Trop-plein	B1 [cm]	B2 [cm]	Largura de móvel [cm]	H [cm]	H1 [cm]	T [cm]	T1 [cm]	T2 [cm]	UMV1 [ud.]	EUR/ud.
<b>B / Largura: 55 cm</b>													
500.290.01.1	Branco	Ao centro	Visível	47,5	27	46,4	17,5	12,5	44	20	29	1	75,00
500.291.01.1	Branco	Sem	Visível	47,5	27	46,4	17,5	12,5	44	20	29	1	75,00
500.290.01.3*	Branco	Ao centro	Sem	47,5	27	46,4	17,5	12,5	44	20	29	1	68,00
500.290.01.9*	Branco	Sem	Sem	47,5	27	46,4	17,5	12,5	44	20	29	1	68,00
<b>B / Largura: 60 cm</b>													
500.300.01.1	Branco	Ao centro	Visível	54,5	29,5	49,3	18	13	46	20	30,5	1	77,90
500.300.01.3*	Branco	Ao centro	Sem	54,5	29,5	49,3	18	13	46	20	30,5	1	70,60
500.300.01.8*	Branco	Sem	Visível	54,5	29,5	49,3	18	13	46	20	30,5	1	70,60
500.300.01.9*	Branco	Sem	Sem	54,5	29,5	49,3	18	13	46	20	30,5	1	70,60
<b>B / Largura: 65 cm</b>													
500.299.01.1	Branco	Ao centro	Visível	61	32	54,4	18	13	48	21	32	1	100,80
500.299.01.8*	Branco	Sem	Visível	61	32	54,4	18	13	48	21	32	1	91,50
500.299.01.9*	Branco	Sem	Sem	61	32	54,4	18	13	48	21	32	1	91,50

\* Produção por encomenda

#### Combinável

- Coluna Geberit Selnova → pág. 193
- Semicoluna Geberit Selnova → pág. 193

#### Acessórios complementares

- Sifão de garrafa Geberit para lavatório, saída horizontal
- Material de fixação Geberit para lavatório



- Coluna Geberit Selnova Square apenas para lavatórios 55–60 cm
- Coluna Geberit Selnova apenas para lavatório 65 cm

## Colunas

### Coluna Geberit Selnova Square

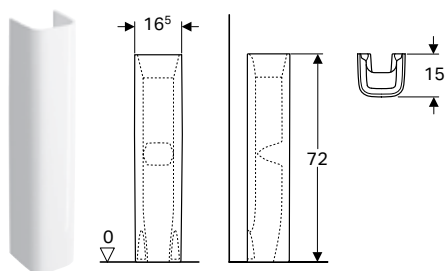

#### Dados técnicos

Material	Cerâmica
----------	----------

#### Fornecimento

- Coluna

Ref <sup>a</sup>	Cor / superfície	UMV1 [ud.]	EUR/ud.
500.342.01.1	Branco	1	56,10

#### Combinável

- Lava-mãos Geberit Selnova Compact, compacto, com superfície de apoio → pág. 237
- Lava-mãos Geberit Smyle Square com trop-plein assimétrico → pág. 166
- Lavatório Geberit Smyle Square → pág. 167
- Lava-mãos Geberit Selnova Square com trop-plein assimétrico → pág. 214
- Lava-mãos Geberit Selnova Square → pág. 214
- Lava-mãos Geberit Smyle Square → pág. 166

### Semicoluna Geberit Selnova Square para lava-mãos

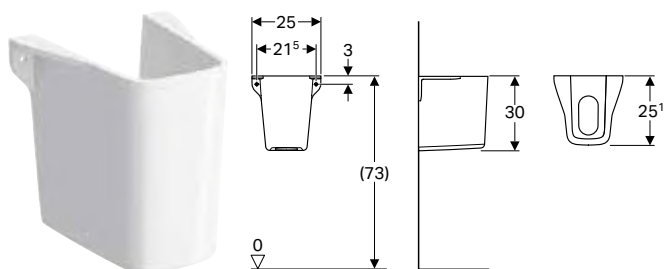

#### Campos de aplicação

- Para lava-mãos

#### Fornecimento

- Semicoluna

#### Dados técnicos

Material	Cerâmica
----------	----------

Ref <sup>a</sup>	Cor / superfície	UMV1 [ud.]	EUR/ud.
500.328.01.1	Branco	1	59,00

#### A encomendar adicionalmente

- Material de fixação

#### Combinável

- Lava-mãos Geberit Selnova Compact, compacto, com superfície de apoio → pág. 237
- Lava-mãos Geberit Selnova Square → pág. 214

# Conjunto de lavatórios com móvel

## Lavatórios para móvel com móvel de lavatório

### Conjunto de lavatório para móvel Geberit Selnova Square com design estreito, móvel de lavatório, duas gavetas

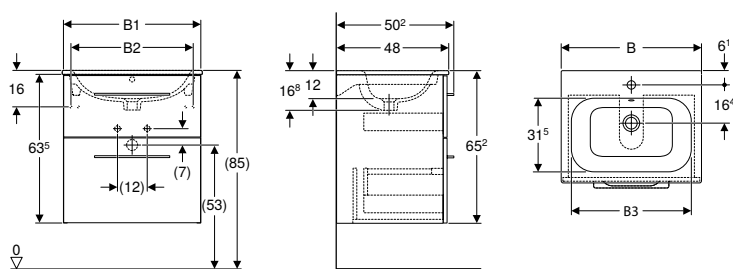

#### Dados técnicos

Material	Argila refratária fina / painel de aglomerado de madeira de alta densidade de três camadas
Carga máxima da gaveta	30 kg

#### Fornecimento

- Lavatório
- Móvel para lavatório para móvel
- Puxador
- Material de fixação

#### Características

- Certificado FSC™ C134279
- Suspenso
- Bordo de design estreito
- Com duas gavetas
- Com puxador para abrir
- Gaveta com recolha automática
- Resistente à humidade
- Fornecido pré-montado

Refª	Cor / superfície	Buraco de torneira	Trop-plein	B [cm]	B1 [cm]	B2 [cm]	B3 [cm]	H [cm]	T [cm]	UMV1 [ud.]	EUR/ud.
<b>Largura de lavatório: 55 cm</b>											
501.232.00.1	Branco / Pintado alto-brilho	Ao centro	Visível	55	53,8	47	49	65,2	50,2	1	494,90
501.234.00.1	Nogueira / Melamina estrutura madeira	Ao centro	Visível	55	53,8	47	49	65,2	50,2	1	463,20
501.233.00.1 *	Lava / Pintado mate	Ao centro	Visível	55	53,8	47	49	65,2	50,2	1	507,60
501.235.00.1 *	Nogueira claro / Melamina estrutura madeira	Ao centro	Visível	55	53,8	47	49	65,2	50,2	1	472,70
<b>Largura de lavatório: 60 cm</b>											
501.236.00.1	Branco / Pintado alto-brilho	Ao centro	Visível	60	58,8	52	54	65,2	50,2	1	501,70
501.238.00.1	Nogueira / Melamina estrutura madeira	Ao centro	Visível	60	58,8	52	54	65,2	50,2	1	491,60
501.237.00.1 *	Lava / Pintado mate	Ao centro	Visível	60	58,8	52	54	65,2	50,2	1	515,00
501.239.00.1 *	Nogueira claro / Melamina estrutura madeira	Ao centro	Visível	60	58,8	52	54	65,2	50,2	1	491,60
<b>Largura de lavatório: 80 cm</b>											
501.240.00.1	Branco / Pintado alto-brilho	Ao centro	Visível	80	78,8	72	74	65,2	50,2	1	628,40
501.242.00.1	Nogueira / Melamina estrutura madeira	Ao centro	Visível	80	78,8	72	74	65,2	50,2	1	614,40
501.241.00.1 *	Lava / Pintado mate	Ao centro	Visível	80	78,8	72	74	65,2	50,2	1	628,40
501.243.00.1 *	Nogueira claro / Melamina estrutura madeira	Ao centro	Visível	80	78,8	72	74	65,2	50,2	1	614,40
<b>Largura de lavatório: 100 cm</b>											
501.244.00.1	Branco / Pintado alto-brilho	Ao centro	Visível	100	98,8	92	94	65,2	50,2	1	809,80
501.246.00.1	Nogueira / Melamina estrutura madeira	Ao centro	Visível	100	98,8	92	94	65,2	50,2	1	795,70
501.245.00.1 *	Lava / Pintado mate	Ao centro	Visível	100	98,8	92	94	65,2	50,2	1	809,80
501.247.00.1 *	Nogueira claro / Melamina estrutura madeira	Ao centro	Visível	100	98,8	92	94	65,2	50,2	1	795,70

\* Produção por encomenda

#### Combinável

- Armário lateral Geberit Selnova Square com uma porta → pág. 220
- Armário médio Geberit Selnova Square com uma porta → pág. 220
- Móvel com espelho Geberit Selnova Square com duas portas → pág. 221

#### Acessórios complementares



- Visão geral de acessórios complementares – mobiliário de casa de banho Geberit Selnova → pág. 219



# Móveis de casa de banho

## Visão geral de acessórios complementares – mobiliário de casa de banho Geberit Selnova

Geberit Portugal, Versão: novembro 2022

				Gancho para toalhas Geberit	Toalheiro Geberit para móveis de casa de banho				
Referência				500.647.JK.2	502.328.00.1	502.328.01.3	502.328.JK.1	502.328.JL.1	
									
Largura do lavatório				→ pág. 99	→ pág. 139				
<b>Conjunto de lava-mãos com móvel</b>									
<b>Conjunto de lavatórios para móvel com móvel de lavatório</b>									
Conjunto de lavatório para móvel Geberit Selnova Square com design estreito, móvel de lavatório, duas gavetas	501.232.00.1	55 cm	Branco	→ pág. 217		✓	✓	✓	✓
	501.233.00.1	55 cm	Lava	→ pág. 217		✓	✓	✓	✓
	501.234.00.1	55 cm	Nogueira	→ pág. 217		✓	✓	✓	✓
	501.235.00.1	55 cm	Nogueira claro	→ pág. 217		✓	✓	✓	✓
	501.236.00.1	60 cm	Branco	→ pág. 217		✓	✓	✓	✓
	501.237.00.1	60 cm	Lava	→ pág. 217		✓	✓	✓	✓
	501.238.00.1	60 cm	Nogueira	→ pág. 217		✓	✓	✓	✓
	501.239.00.1	60 cm	Nogueira claro	→ pág. 217		✓	✓	✓	✓
	501.240.00.1	80 cm	Branco	→ pág. 217		✓	✓	✓	✓
	501.241.00.1	80 cm	Lava	→ pág. 217		✓	✓	✓	✓
	501.242.00.1	80 cm	Nogueira	→ pág. 217		✓	✓	✓	✓
	501.243.00.1	80 cm	Nogueira claro	→ pág. 217		✓	✓	✓	✓
	501.244.00.1	100 cm	Branco	→ pág. 217		✓	✓	✓	✓
	501.245.00.1	100 cm	Lava	→ pág. 217		✓	✓	✓	✓
	501.246.00.1	100 cm	Nogueira	→ pág. 217		✓	✓	✓	✓
	501.247.00.1	100 cm	Nogueira claro	→ pág. 217		✓	✓	✓	✓
<b>Conjunto de lavatório encastrado com móvel inferior e bancada de lavatório</b>									
<b>Armários laterais</b>									
Armário lateral Geberit Selnova Square com uma porta	501.272.00.1		Branco	→ pág. 220	✓				
	501.273.00.1		Lava	→ pág. 220	✓				
	501.274.00.1		Nogueira	→ pág. 220	✓				
	501.275.00.1		Nogueira claro	→ pág. 220	✓				
Armário médio Geberit Selnova Square com uma porta	501.276.00.1		Branco	→ pág. 220	✓				
	501.277.00.1		Lava	→ pág. 220	✓				
	501.278.00.1		Nogueira	→ pág. 221	✓				
	501.279.00.1		Nogueira claro	→ pág. 221	✓				
<b>Móveis com espelho</b>									
Móvel com espelho Geberit Selnova Square com duas portas	501.264.00.1		Branco	→ pág. 221	✓				
	501.265.00.1		Lava	→ pág. 221	✓				
	501.266.00.1		Nogueira	→ pág. 221	✓				
	501.267.00.1		Nogueira claro	→ pág. 221	✓				
	501.268.00.1		Branco	→ pág. 221	✓				
	501.269.00.1		Lava	→ pág. 221	✓				
	501.270.00.1		Nogueira	→ pág. 221	✓				
	501.271.00.1		Nogueira claro	→ pág. 221	✓				

✓ Compatível

<sup>1)</sup> Número máximo de acessórios de gavetas por móvel de lavatório = 2

<sup>2)</sup> Número máximo de acessórios de gavetas por móvel de lavatório = 4

<sup>3)</sup> Número máximo de acessórios de gavetas por móvel de lavatório = 3

	Acessório de gavetas Geberit divisão em T, para gaveta superior	Acessório de gavetas Geberit divisão em H, para gaveta superior	Acessório de gavetas Geberit divisão em H, para gaveta inferior	Conjunto de pés de apoio Geberit Selnova Square	Lâmpada Geberit para móvel com espelho
	500.678.00.1	500.677.00.1	500.676.00.1	501.423.01.1	501.280.00.1
					
	→ pág. 179	→ pág. 180		→ pág. 222	

	✓1)	✓1)	✓1)	✓	
	✓1)	✓1)	✓1)	✓	
	✓1)	✓1)	✓1)	✓	
	✓1)	✓1)	✓1)	✓	
	✓1)	✓1)	✓1)	✓	
	✓1)	✓1)	✓1)	✓	
	✓1)	✓1)	✓1)	✓	
	✓1)	✓1)	✓1)	✓	
	✓2)	✓2)	✓3)	✓	
	✓2)	✓2)	✓3)	✓	
	✓2)	✓2)	✓3)	✓	
	✓2)	✓2)	✓3)	✓	
	✓2)	✓2)	✓2)	✓	
	✓2)	✓2)	✓2)	✓	
	✓2)	✓2)	✓2)	✓	
	✓2)	✓2)	✓2)	✓	
	✓2)	✓2)	✓2)	✓	

				✓	
				✓	
				✓	
				✓	
				✓	
				✓	
				✓	
				✓	

					✓
					✓
					✓
					✓
					✓
					✓
					✓
					✓

## Armários laterais

### Armário lateral Geberit Selnova Square com uma porta

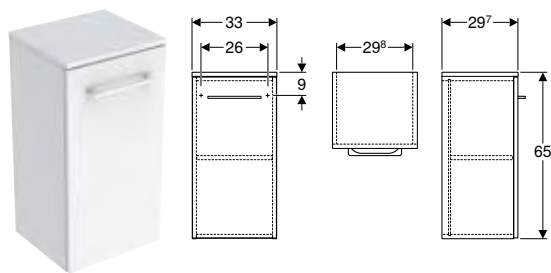

#### Dados técnicos

Material	Painel de aglomerado de madeira de alta densidade
----------	---

#### Fornecimento

- Material de fixação
- Puxador

#### Características

- Certificado FSC™ C134279
- Suspenso
- Com uma porta
- Com puxador para abrir
- Com uma prateleira deslocável
- Porta com mecanismo de amortecimento
- Lado de fixação à esquerda ou à direita
- Resistente à humidade
- Fornecido pré-montado

Refª	Cor / superfície	B [cm]	H [cm]	T [cm]	UMV1 [ud.]	EUR/ud.
501.272.00.1	Branco / Pintado alto-brilho	33	65	29,7	1	223,50
501.273.00.1 *	Lava / Pintado mate	33	65	29,7	1	223,50
501.274.00.1	Nogueira / Melamina estrutura madeira	33	65	29,7	1	209,60
501.275.00.1 *	Nogueira claro / Melamina estrutura madeira	33	65	29,7	1	209,60

\* Produção por encomenda

#### Combinável

- Conjunto de lavatório para móvel Geberit Selnova Square com design estreito, móvel de lavatório, duas gavetas → pág. 217
- Armário médio Geberit Selnova Square com uma porta → pág. 220
- Móvel com espelho Geberit Selnova Square com duas portas → pág. 221

#### Acessórios complementares

- Visão geral de acessórios complementares – mobiliário de casa de banho Geberit Selnova → pág. 219

### Armário médio Geberit Selnova Square com uma porta

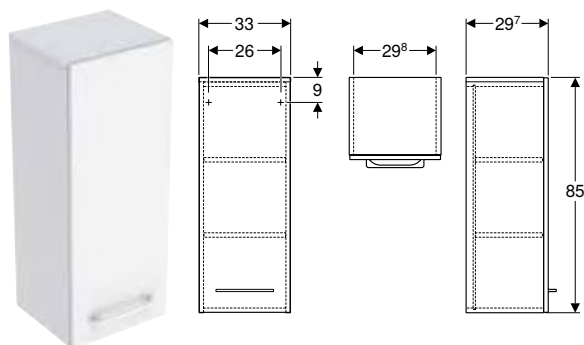

#### Dados técnicos

Material	Painel de aglomerado de madeira de alta densidade
----------	---

#### Fornecimento

- Puxador
- Material de fixação

#### Características

- Certificado FSC™ C134279
- Suspenso
- Com uma porta
- Porta com mecanismo de amortecimento
- Com puxador para abrir
- Com duas prateleiras deslocáveis
- Lado de fixação à esquerda ou à direita
- Resistente à humidade
- Fornecido pré-montado

Refª	Cor / superfície	B [cm]	H [cm]	T [cm]	UMV1 [ud.]	EUR/ud.
501.276.00.1	Branco / Pintado alto-brilho	33	85	29,7	1	251,60
501.277.00.1 *	Lava / Pintado mate	33	85	29,7	1	251,60

\* Produção por encomenda

Refª	Cor / superfície	B	H	T	UMV1	EUR/ud.
		[cm]	[cm]	[cm]		
501.278.00.1	Nogueira / Melamina estrutura madeira	33	85	29,7	1	237,50
501.279.00.1 *	Nogueira claro / Melamina estrutura madeira	33	85	29,7	1	237,50

\* Produção por encomenda

#### Combinável

- Conjunto de lavatório para móvel Geberit Selnova Square com design estreito, móvel de lavatório, duas gavetas → pág. 217
- Armário lateral Geberit Selnova Square com uma porta → pág. 220
- Móvel com espelho Geberit Selnova Square com duas portas → pág. 221

#### Acessórios complementares

- Visão geral de acessórios complementares – mobiliário de casa de banho Geberit Selnova → pág. 219

## Móveis com espelho

### Móvel com espelho Geberit Selnova Square com duas portas

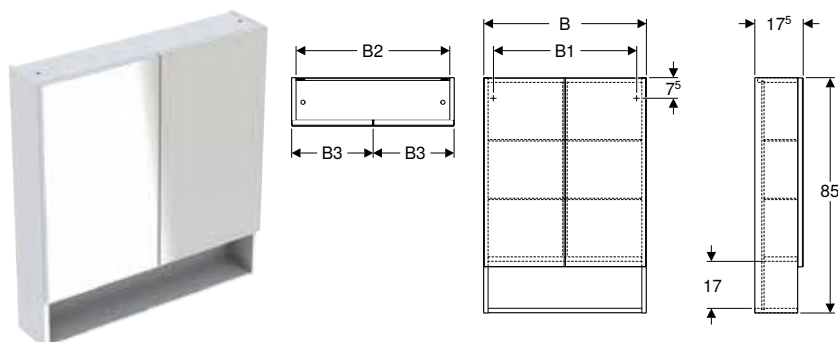

#### Dados técnicos

Material	Painel de aglomerado de madeira de alta densidade
----------	---

#### Fornecimento

- 4 prateleiras de vidro
- Material de fixação

#### Características

- Certificado FSC™ C134279
- Suspenso
- Com duas portas
- Portas com exterior espelhado
- Lado de fixação à esquerda ou à direita
- Porta com mecanismo de amortecimento
- Com superfície de apoio aberta
- Com quatro prateleiras de vidro deslocáveis
- Fornecido pré-montado

Refª	Cor / superfície	B1	B2	B3	UMV1	EUR/ud.
		[cm]	[cm]	[cm]		
<b>B / Largura: 58,8 cm</b>						
501.264.00.1	Branco / Pintado alto-brilho	51,8	55,6	29,1	1	265,40
501.265.00.1 *	Lava / Pintado mate	51,8	55,6	29,1	1	265,40
501.266.00.1	Nogueira / Melamina estrutura madeira	51,8	55,6	29,1	1	251,60
501.267.00.1 *	Nogueira claro / Melamina estrutura madeira	51,8	55,6	29,1	1	251,60

#### B / Largura: 78,8 cm

501.268.00.1	Branco / Pintado alto-brilho	71,8	75,6	39,1	1	321,20
501.269.00.1 *	Lava / Pintado mate	71,8	75,6	39,1	1	321,20
501.270.00.1	Nogueira / Melamina estrutura madeira	71,8	75,6	39,1	1	307,20
501.271.00.1 *	Nogueira claro / Melamina estrutura madeira	71,8	75,6	39,1	1	307,20

\* Produção por encomenda

#### Combinável

- Conjunto de lavatório para móvel Geberit Selnova Square com design estreito, móvel de lavatório, duas gavetas → pág. 217
- Armário lateral Geberit Selnova Square com uma porta → pág. 220
- Armário médio Geberit Selnova Square com uma porta → pág. 220

#### Acessórios complementares

- Visão geral de acessórios complementares – mobiliário de casa de banho Geberit Selnova → pág. 219

## Acessórios complementares

### Conjunto de pés de apoio Geberit Selnova Square

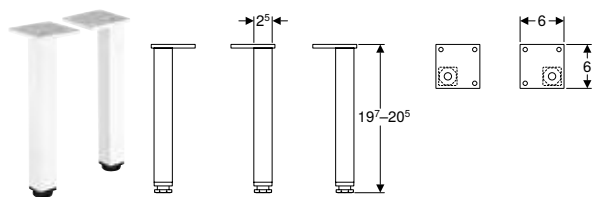

#### Dados técnicos

Material	Alumínio
----------	----------

#### Fornecimento

- Conjunto com 2 unidades

Ref <sup>a</sup>	Cor / superfície	H [cm]	UMV1 [ud.]	EUR/ud.
501.423.01.1	Branco	19,7-20,5	1	31,20

### Lâmpada Geberit para móvel com espelho

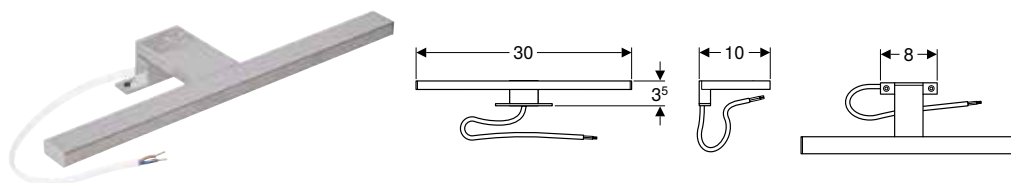

#### Dados técnicos

Nível de proteção	IP44
Classe de proteção	II
Voltagem nominal	220-240 V AC
Frequência da rede	50 / 60 Hz
Corrente	24 V DC
Consumo de energia	6 W
Cor da luz	4000 K

Ref <sup>a</sup>	Cor / superfície	UMV1 [ud.]	EUR/ud.
501.280.00.1	Ótica cromada	1	56,00

#### Acessórios complementares

- Móvel com espelho Geberit Selnova Square com duas portas → pág. 221

### Acessório de gavetas Geberit divisão em T, para gaveta superior

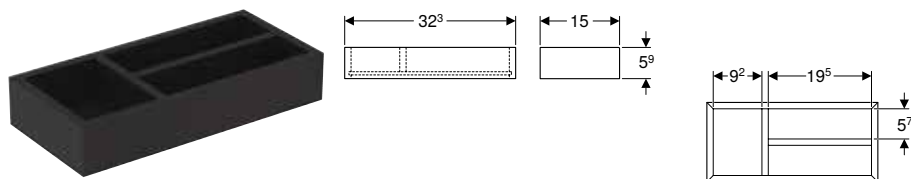

#### Dados técnicos

Material	Painel de aglomerado de madeira de alta densidade
----------	---

#### Fornecimento

- Acessório de gavetas

#### Características

- Certificado FSC™ C134279
- Divisão em T

Ref <sup>a</sup>	Cor / superfície	B [cm]	H [cm]	T [cm]	UMV1 [ud.]	EUR/ud.
500.678.00.1	Lava / Melamina estruturada	32,3	5,9	15	1	51,10

## Acessório de gavetas Geberit divisão em H, para gaveta superior

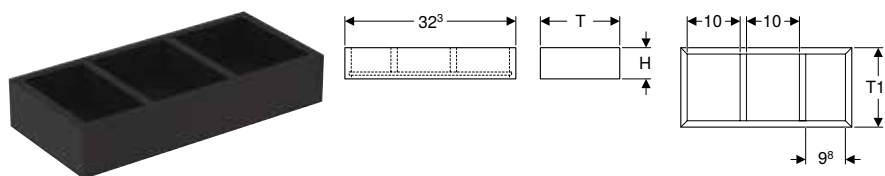

### Dados técnicos

Material	Painel de aglomerado de madeira de alta densidade
----------	---

### Fornecimento

- Acessório de gavetas

### Características

- Certificado FSC™ C134279
- Divisão em H

Refª	Cor / superfície	B [cm]	H [cm]	T [cm]	T1 [cm]	UMV1 [ud.]	EUR/ud.
500.677.00.1	Lava / Melamina estruturada	32,3	5,9	15	12,6	1	42,30

## Acessório de gavetas Geberit divisão em H, para gaveta inferior

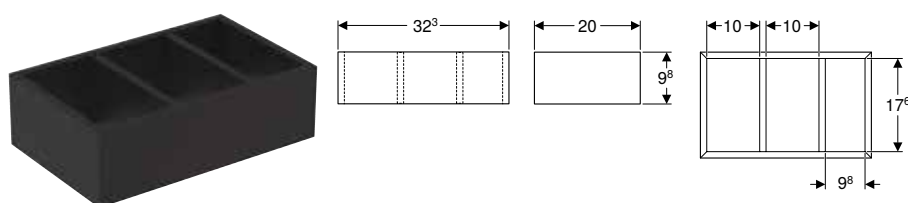

### Dados técnicos

Material	Painel de aglomerado de madeira de alta densidade
----------	---

### Fornecimento

- Acessório de gavetas

### Características

- Certificado FSC™ C134279
- Divisão em H

Refª	Cor / superfície	B [cm]	H [cm]	T [cm]	UMV1 [ud.]	EUR/ud.
500.676.00.1	Lava / Melamina estruturada	32,3	9,8	20	1	48,60

## Sanitas

### Visão geral de acessórios complementares – sanitas cerâmicas Geberit Selnova Square em conjugação com tubos de ligação

Geberit Portugal, Versão: novembro 2022

				Sanita ao chão de fundo profundo Geberit Selnova Square, alinhada à parede, saída horizontal ou vertical, forma semifechada, Rimfree	Sanita ao chão Geberit Selnova Square para autoclismo de exterior acoplado, fundo profundo, alinhada à parede, saída horizontal ou vertical, forma semifechada, Rimfree
		Branco		500.153.01.1	500.489.01.1
					
				→ pág. 227	→ pág. 228
Kit de ligação Geberit para sanita ao chão	131.015.11.1			X = 50-110 mm	X = 145-215 mm
Kit curva de descarga P Geberit para sanita ao chão	131.081.11.1			X = 160 mm	X = 165-265 mm

**Visão geral da gama de produtos – sanitas e tampos de sanita Geberit Selnova Square**

Geberit Portugal, Versão: novembro 2022

					Branco	
Tampo de sanita Geberit Selnova Square, fixação por baixo	Sem abaixamento automático	Branco	500.332.01.1		→ pág. 228	
Tampo de sanita Geberit Selnova Square, fixação por cima	Sem abaixamento automático	Branco	500.338.01.1		→ pág. 229	
	Com abaixamento automático	Branco	500.334.01.1		→ pág. 229	
	Com abaixamento automático, dobradiças Quick-Release	Branco	500.336.01.1		→ pág. 229	
Tampo de sanita Geberit Selnova Square, fixação por cima	Sem abaixamento automático	Branco	501.555.01.1		→ pág. 229	
	Com abaixamento automático	Branco	501.556.01.1		→ pág. 229	
	Com abaixamento automático, dobradiças Quick-Release	Branco	501.557.01.1		→ pág. 229	

✓ Compatível

	Sanita suspensa Premium de fundo profundo Geberit Selnova Square, forma semifechada, Rimfree	Sanita suspensa de fundo profundo Geberit Selnova Square, Rimfree	Sanita suspensa de fundo profundo Geberit Selnova Square	Sanita ao chão de fundo profundo Geberit Selnova Square, alinhada à parede, saída horizontal ou vertical, forma semifechada, Rimfree	Sanita ao chão Geberit Selnova Square para autoclismo de exterior acoplado, fundo profundo, alinhada à parede, saída horizontal ou vertical, forma semifechada, Rimfree
	501.546.01.1	500.275.01.1	500.270.01.1	500.153.01.1	500.489.01.1
					
	→ pág. 226	→ pág. 226	→ pág. 227	→ pág. 227	→ pág. 228
		✓	✓	✓	
		✓	✓	✓	✓
		✓	✓	✓	✓
		✓	✓	✓	✓
	✓				
	✓				
	✓				



## Sanitas suspensas

### Sanita suspensa Premium de fundo profundo Geberit Selnova Square, forma semifechada, Rimfree

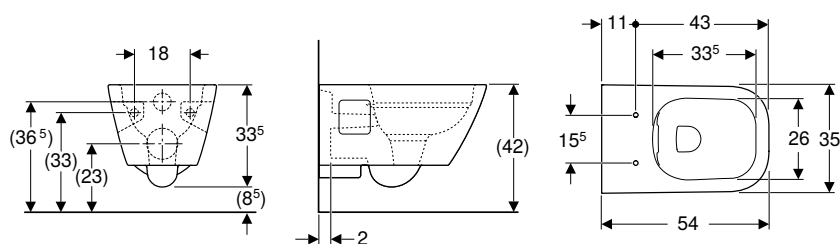

#### Campos de aplicação

- Para autoclismos de interior
- Para sistemas de descarga por pressão

#### Dados técnicos

Material	Cerâmica
----------	----------

#### Características

- Suspenso
- Rimfree
- Série 1, volume total 6 / 5 l, conforme EN 997
- Funciona com descargas de 4,5 l
- Forma semifechada

#### Fornecimento

- Sanita cerâmica

Ref <sup>a</sup>	Cor / superfície	B [cm]	H [cm]	T [cm]	UMV1 [ud.]	EUR/ud.
501.546.01.1	Branco	35	33	54	1	231,40

#### A encomendar adicionalmente

- Tampo de sanita

#### Combinável

- Tampo de sanita Geberit Selnova Square, fixação por cima → pág. 229

### Sanita suspensa de fundo profundo Geberit Selnova Square, Rimfree

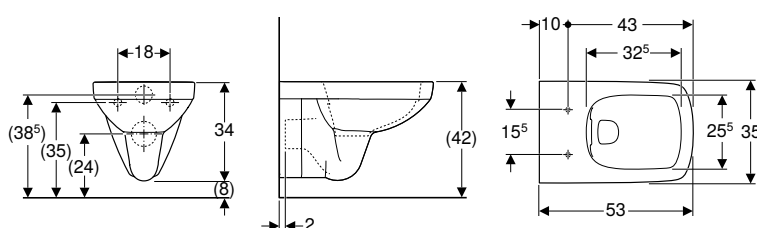

#### Campos de aplicação

- Para autoclismos de interior
- Para sistemas de descarga por pressão

#### Dados técnicos

Material	Cerâmica
----------	----------

#### Características

- Suspenso
- Rimfree
- Série 1, volume total 6 / 4 l, conforme EN 997
- Série 2 conforme EN 997

#### Fornecimento

- Sanita cerâmica

Ref <sup>a</sup>	Cor / superfície	B [cm]	H [cm]	T [cm]	UMV1 [ud.]	EUR/ud.
500.275.01.1	Branco	35	34	53	1	172,70

#### A encomendar adicionalmente

- Tampo de sanita

#### Combinável

- Tampo de sanita Geberit Selnova Square, fixação por baixo → pág. 228
- Tampo de sanita Geberit Selnova Square, fixação por cima → pág. 229

## Sanita suspensa de fundo profundo Geberit Selnova Square

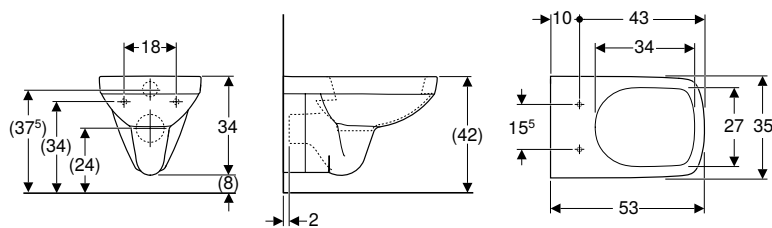

### Campos de aplicação

- Para autoclismos de interior
- Para sistemas de descarga por pressão

### Dados técnicos

Material	Cerâmica
----------	----------

### Características

- Suspenso
- Com rebordo
- Série 1, volume total 6 / 4 l, conforme EN 997
- Série 2 conforme EN 997

### Fornecimento

- Sanita cerâmica

Ref <sup>a</sup>	Cor / superfície	B [cm]	H [cm]	T [cm]	UMV1 [ud.]	EUR/ud.
500.270.01.1	Branco	35	34	53	1	126,70

### A encomendar adicionalmente

- Tampo de sanita

### Combinável

- Tampo de sanita Geberit Selnova Square, fixação por baixo → pág. 228
- Tampo de sanita Geberit Selnova Square, fixação por cima → pág. 229

## Sanitas ao chão

### Sanita ao chão de fundo profundo Geberit Selnova Square, alinhada à parede, saída horizontal ou vertical, forma semifechada, Rimfree

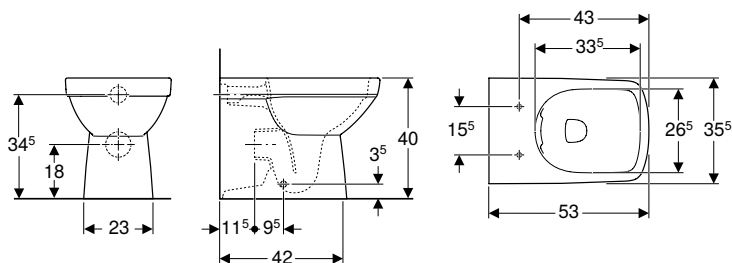

### Dados técnicos

Material	Cerâmica
----------	----------

### Fornecimento

- Sanita cerâmica
- Material de fixação

### Características

- Ao chão
- Alinhado à parede
- Rimfree
- Saída horizontal ou vertical
- Série 1, volume total 6 / 4 l, conforme EN 997
- Série 2 conforme EN 997
- Forma semifechada

Ref <sup>a</sup>	Cor / superfície	B [cm]	H [cm]	T [cm]	UMV1 [ud.]	EUR/ud.
500.153.01.1	Branco	35,5	40	53	1	267,60

### A encomendar adicionalmente

- Tampo de sanita

### Combinável

- Tampo de sanita Geberit Selnova Square, fixação por baixo → pág. 228
- Tampo de sanita Geberit Selnova Square, fixação por cima → pág. 229

### Acessórios complementares

- Visão geral de acessórios complementares – sanitas cerâmicas Geberit Selnova Square em conjugação com tubos de ligação → pág. 223

**Sanita ao chão Geberit Selnova Square para autoclismo de exterior acoplado, fundo profundo, alinhada à parede, saída horizontal ou vertical, forma semifechada, Rimfree**

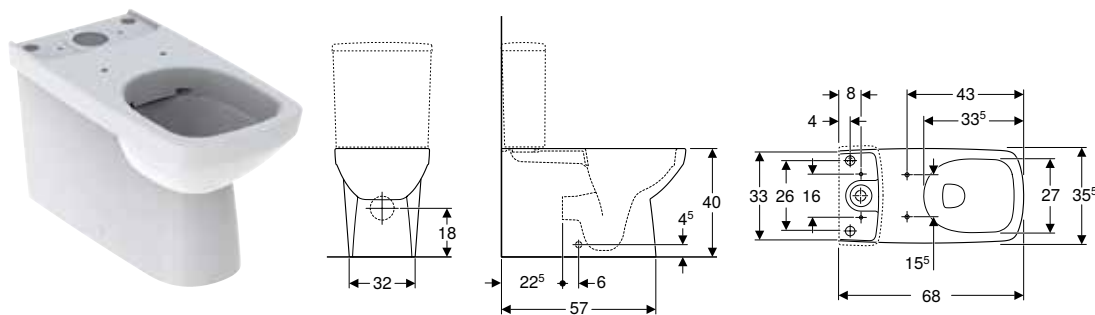

**Campos de aplicação**

- Para autoclismo de exterior acoplado

**Dados técnicos**

Material	Cerâmica
----------	----------

**Características**

- Ao chão
- Rimfree
- Saída horizontal ou vertical
- Série 1, volume total 6 l, conforme EN 997
- Série 2 conforme EN 997
- Forma semifechada
- Fixação oculta

**Fornecimento**

- Sanita cerâmica
- Material de fixação

Ref <sup>a</sup>	Cor / superfície	B [cm]	H [cm]	T [cm]	UMV1 [ud.]	EUR/ud.
500.489.01.1	Branco	35	40	68	1	286,50

**A encomendar adicionalmente**

- Autoclismo
- Tampo de sanita

**Combinável**

- Autoclismo de exterior acoplado Geberit Selnova Square, descarga dupla, ligação ao abastecimento de água lateral, para sanita Rimfree → pág. 231
- Autoclismo de exterior Geberit Selnova Square acoplado, 2 volumes de descarga, ligação ao abastecimento de água inferior → pág. 230
- Tampo de sanita Geberit Selnova Square, fixação por cima → pág. 229

**Acessórios complementares**

- Visão geral de acessórios complementares – sanitas cerâmicas Geberit Selnova Square em conjugação com tubos de ligação → pág. 223

**Tampos de sanita**

**Tampo de sanita Geberit Selnova Square, fixação por baixo**

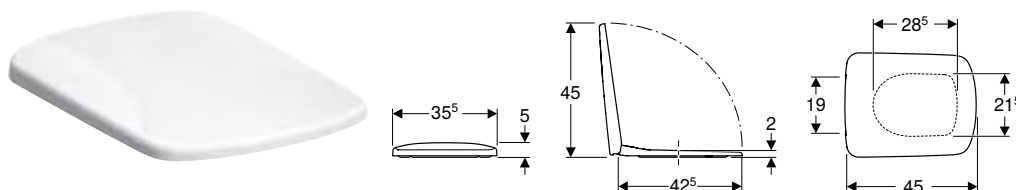

**Dados técnicos**

Material	Duroplast
Fastening distance	15,5 cm

**Fornecimento**

- Tampo de sanita

**Características**

- Dobradiças de metal
- Design rectangular
- Tampo de sanita sobreposta

Ref <sup>a</sup>	Cor / superfície	Dobradiças de fixação rápida	Abaixamento automático	Fixação	Material de dobradiça	UMV1 [ud.]	EUR/ud.
500.332.01.1	Branco / Brilhante	Não	Não	De baixo	Aço inoxidável	1	54,90

**Combinável**

- Sanita suspensa de fundo profundo Geberit Selnova Square, Rimfree → pág. 226
- Sanita suspensa de fundo profundo Geberit Selnova Square → pág. 227
- Sanita ao chão de fundo profundo Geberit Selnova Square, alinhada à parede, saída horizontal ou vertical, forma semifechada, Rimfree → pág. 227

**Tampo de sanita Geberit Selnova Square, fixação por cima**

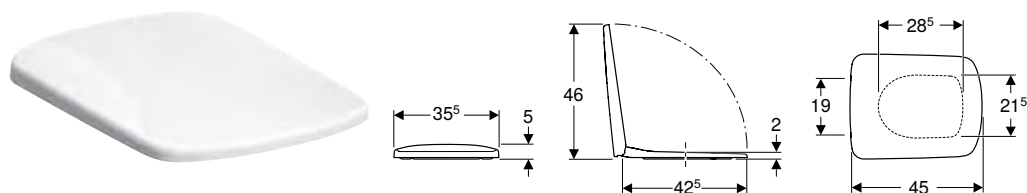

**Dados técnicos**

Material	Duroplast
Fastening distance	15,5 cm

**Fornecimento**

- Tampo de sanita

**Características**

- Dobradiças de metal
- Design rectangular
- Tapa de sanita sobreposta

Refª	Cor / superfície	Dobradiças de fixação rápida	Abaixamento automático	Fixação	Material de dobradiça	UMV1 [ud.]	EUR/ud.
500.334.01.1	Branco / Brilhante	Não	Sim	De cima	Latão cromado	1	82,40
500.336.01.1	Branco / Brilhante	Sim	Sim	De cima	Latão cromado	1	98,80
500.338.01.1	Branco / Brilhante	Não	Não	De cima	Aço inoxidável	1	60,40

**Combinável**

- Sanita suspensa de fundo profundo Geberit Selnova Compact, compacta, design rectangular → pág. 242
- Sanita suspensa de fundo profundo Geberit Selnova Square, Rimfree → pág. 226
- Sanita suspensa de fundo profundo Geberit Selnova Square → pág. 227
- Sanita ao chão de fundo profundo Geberit Selnova Square, alinhada à parede, saída horizontal ou vertical, forma semifechada, Rimfree → pág. 227
- Sanita ao chão Geberit Selnova Square para autoclismo de exterior acoplado, fundo profundo, alinhada à parede, saída horizontal ou vertical, forma semifechada, Rimfree → pág. 228

**Tampo de sanita Geberit Selnova Square, fixação por cima**

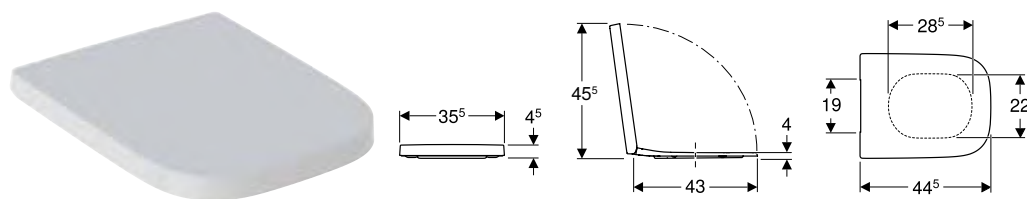

**Dados técnicos**

Material	Duroplast
Fastening distance	15,5 cm

**Fornecimento**

- Tampo de sanita

**Características**

- Dobradiças de metal
- Design rectangular
- Tapa de sanita sobreposta

Refª	Cor / superfície	Dobradiças de fixação rápida	Abaixamento automático	Fixação	Material de dobradiça	UMV1 [ud.]	EUR/ud.
501.555.01.1	Branco / Brilhante	Não	Não	De cima	Aço inoxidável	1	73,10
501.556.01.1	Branco / Brilhante	Não	Sim	De cima	Latão cromado	1	116,90
501.557.01.1	Branco / Brilhante	Sim	Sim	De cima	Latão cromado	1	129,00

**Combinável**

- Sanita suspensa Premium de fundo profundo Geberit Selnova Square, forma semifechada, Rimfree → pág. 226

## Autoclismos de exterior

### Autoclismos de exterior para sanitas, de cerâmica

#### Autoclismo de exterior acoplado Geberit Selnova Square, descarga dupla, ligação ao abastecimento de água lateral

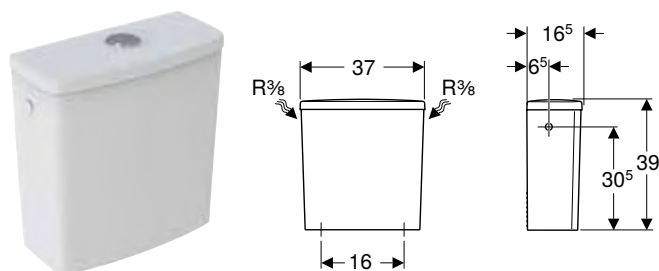

##### Campos de aplicação

- Para montagem acoplada

##### Dados técnicos

Volume de descarga definições de fábrica	6 e 3 l
Maior volume de descarga	6 l
Gama de ajuste do menor volume de descarga	3 l
Material	Cerâmica

##### Características

- Descarga dupla
- Série 1, volume total 6 l, conforme EN 997
- Ligação ao abastecimento de água lateral

##### Fornecimento

- Autoclismo de exterior acoplado
- Mecanismo

Ref <sup>a</sup>	Cor / superfície	B [cm]	H [cm]	T [cm]	UMV1 [ud.]	EUR/ud.
500.267.01.1	Branco	37	39	16,5	1	92,40

##### Combinável

- Sanita ao chão Geberit Selnova Comfort para autoclismo de exterior acoplado, fundo profundo, saída horizontal, elevada → pág. 256
- Sanita ao chão Geberit Selnova para autoclismo de exterior acoplado, fundo profundo, saída horizontal, forma semifechada → pág. 200
- Sanita ao chão Geberit Selnova para autoclismo de exterior acoplado, fundo profundo, saída horizontal → pág. 203
- Sanita ao chão Geberit Selnova para autoclismo de exterior acoplado, fundo profundo, saída horizontal → pág. 202
- Sanita ao chão Geberit Selnova para autoclismo de exterior acoplado, fundo profundo, saída horizontal, Rimfree → pág. 202
- Sanita ao chão Geberit Selnova para autoclismo de exterior acoplado, fundo profundo, saída horizontal, forma semifechada, Rimfree → pág. 200
- Sanita ao chão Geberit Selnova para autoclismo de exterior acoplado, fundo profundo, saída vertical, forma semifechada → pág. 201

#### Autoclismo de exterior Geberit Selnova Square acoplado, 2 volumes de descarga, ligação ao abastecimento de água inferior

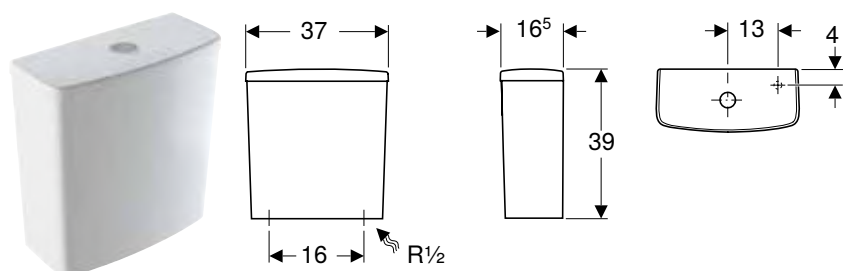

##### Campos de aplicação

- Para montagem acoplada

##### Dados técnicos

Volume de descarga definições de fábrica	4 e 2,6 l
Maior volume de descarga	4 / 6 l
Gama de ajuste do menor volume de descarga	2,6 / 4 l
Material	Cerâmica

##### Características

- Descarga dupla
- Ligação ao abastecimento de água em baixo, à direita

##### Fornecimento

- Autoclismo de exterior acoplado
- Mecanismo

Ref <sup>a</sup>	Cor / superfície	B [cm]	H [cm]	T [cm]	UMV1 [ud.]	EUR/ud.
500.266.01.1	Branco	37	39	16,5	1	92,40

**Combinável**

- Sanita ao chão Geberit Selnova Comfort para autoclismo de exterior acoplado, fundo profundo, saída horizontal, elevada → pág. 256
- Sanita ao chão Geberit Selnova Comfort para autoclismo de exterior acoplado, fundo profundo, saída horizontal, elevado, Geberit Rimfree → pág. 255
- Sanita ao chão Geberit Selnova Square para autoclismo de exterior acoplado, fundo profundo, alinhada à parede, saída horizontal ou vertical, forma semifechada, Rimfree → pág. 228
- Sanita ao chão Geberit Selnova Compact para autoclismo de exterior acoplado, fundo profundo, saída multidirecional, forma semifechada, compacta, Rimfree → pág. 243
- Sanita ao chão Geberit Selnova para autoclismo de exterior acoplado, fundo profundo, saída horizontal, forma semifechada → pág. 200
- Sanita ao chão Geberit Selnova para autoclismo de exterior acoplado, fundo profundo, saída vertical → pág. 203
- Sanita ao chão Geberit Selnova para autoclismo de exterior acoplado, fundo profundo, saída horizontal → pág. 202
- Sanita ao chão Geberit Selnova para autoclismo de exterior acoplado, fundo profundo, saída horizontal, Rimfree → pág. 202
- Sanita ao chão Geberit Selnova para autoclismo de exterior acoplado, fundo profundo, saída horizontal, forma semifechada, Rimfree → pág. 200
- Sanita ao chão Geberit Selnova para autoclismo de exterior acoplado, fundo profundo, saída vertical, forma semifechada → pág. 201

**Autoclismo de exterior acoplado Geberit Selnova Square, descarga dupla, ligação ao abastecimento de água lateral, para sanita Rimfree**

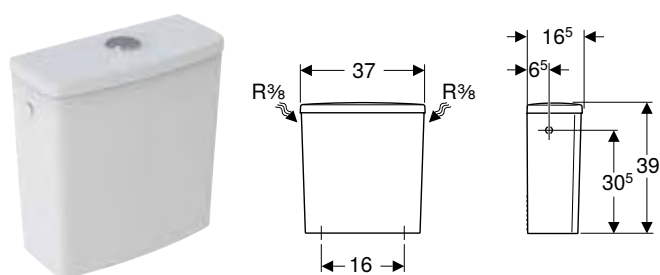

**Campos de aplicação**

- Para montagem acoplada

**Dados técnicos**

Volume de descarga definições de fábrica	6 e 3 l
Maior volume de descarga	6 l
Gama de ajuste do menor volume de descarga	3 l
Material	Cerâmica

**Características**

- Descarga dupla
- Série 1, volume total 6 l, conforme EN 997
- Ligação ao abastecimento de água lateral

**Fornecimento**

- Autoclismo de exterior acoplado
- Mecanismo

Ref <sup>a</sup>	Cor / superfície	B [cm]	H [cm]	T [cm]	UMV1 [ud.]	EUR/ud.
501.578.01.1	Branco	37	39	16,5	1	92,40

**Combinável**

- Sanita ao chão Geberit Selnova Square para autoclismo de exterior acoplado, fundo profundo, alinhada à parede, saída horizontal ou vertical, forma semifechada, Rimfree → pág. 228
- Sanita ao chão Geberit Selnova Compact para autoclismo de exterior acoplado, fundo profundo, saída multidirecional, forma semifechada, compacta, Rimfree → pág. 243
- Sanita ao chão Geberit Selnova Comfort para autoclismo de exterior acoplado, fundo profundo, saída horizontal, elevado, Geberit Rimfree → pág. 255

## Bidés

### Bidés suspensos

#### Bidé suspenso Geberit Selnova Square

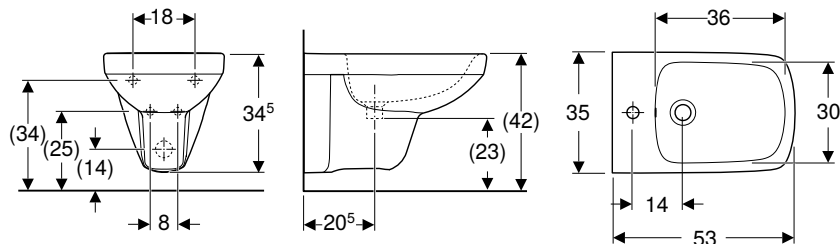

#### Dados técnicos

Material	Cerâmica
----------	----------

#### Características

- Suspenso

Ref <sup>a</sup>	Cor / superfície	Trop-plein	B [cm]	H [cm]	T [cm]	UMV1 [ud.]	EUR/ud.
500.271.01.1	Branco	Visível	35	35,5	53	1	109,50

#### Bidé suspenso Premium Geberit Selnova Square com forma semifechada

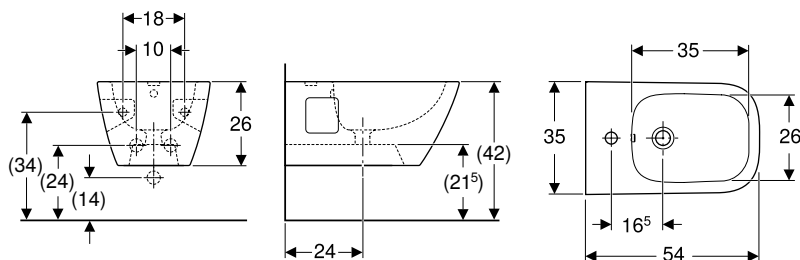

#### Campos de aplicação

- Com um furo para torneira, com tubos de ligação flexíveis

#### Dados técnicos

Material	Cerâmica
----------	----------

#### Características

- Suspenso
- Ligação ao abastecimento de água oculta
- Forma semifechada

Ref <sup>a</sup>	Cor / superfície	Trop-plein	B [cm]	H [cm]	T [cm]	UMV1 [ud.]	EUR/ud.
501.547.01.1	Branco	Visível	35	26	54	1	212,10

## Bidés ao chão

### Bidé ao chão Geberit Selnova Square alinhado à parede, forma semifechada

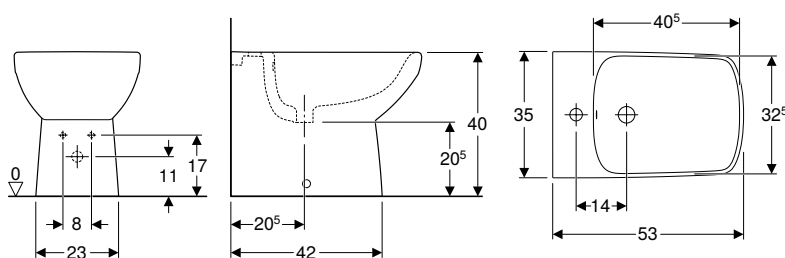

#### Características

- Alinhado à parede
- Ao chão
- Ligação ao abastecimento de água oculta
- Forma semifechada
- Fixação oculta

#### Fornecimento

- Material de fixação

Ref <sup>a</sup>	Cor / superfície	Trop-plein	B [cm]	H [cm]	T [cm]	UMV1 [ud.]	EUR/ud.
500.483.01.1	Branco	Visível	35	40	53	1	217,80

#### A encomendar adicionalmente

- Sifão curvo





# Geberit Selnova Compact

<b>Lavatórios.....</b>	<b>236</b>
Lava-mãos.....	236
Lava-mãos de canto .....	238
Lavatórios.....	238
Lavatórios de canto .....	239
Colunas.....	239
<b>Sanitas.....</b>	<b>240</b>
Visão geral de acessórios complementares – sanitas cerâmicas Geberit Selnova Compact em conjugação com tubos de ligação .....	240
Visão geral da gama de produtos – sanitas e tampos de sanita Geberit Selnova Compact .....	240
Sanitas suspensas .....	241
Sanitas ao chão .....	243
Tampos de sanita .....	243
<b>Bidés .....</b>	<b>244</b>
Bidés suspensos .....	244

## Lavatórios

### Lava-mãos

#### Lava-mãos Geberit Selnova Compact

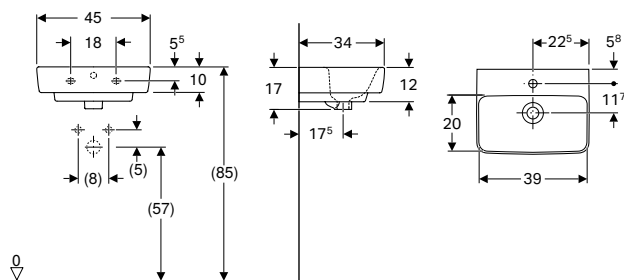

#### Campos de aplicação

- Adequado para a montagem em casas de banho pequenas e de serviço

#### Características

- Combinável com semicoluna
- Encastrável

#### Dados técnicos

Material	Cerâmica
----------	----------

#### Fornecimento

- Lava-mãos

Ref <sup>a</sup>	Cor / superfície	Buraco de torneira	Trop-plein	H [cm]	T [cm]	UMV1 [ud.]	EUR/ud.
<b>B / Largura: 45 cm</b>							
501.548.00.1	Branco	Ao centro	Visível	17	34	1	61,60

#### Combinável

- Semicoluna Geberit Selnova Compact para lava-mãos → pág. 239

#### Acessórios complementares

- Sifão de garrafa Geberit para lavatório, saída horizontal
- Sifão de tubo interior Geberit para lavatório, modelo economizador de espaço, saída horizontal
- Válvula de drenagem Geberit com saída livre e cobertura da válvula
- Material de fixação Geberit para lava-mãos

#### Lava-mãos Geberit Selnova Compact, compacto

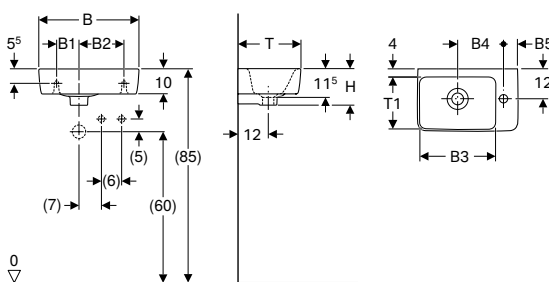

#### Campos de aplicação

- Adequado para a montagem em casas de banho pequenas e de serviço

#### Características

- Assimétrico
- Encastrável

#### Dados técnicos

Material	Cerâmica
----------	----------

#### Fornecimento

- Lava-mãos

Ref <sup>a</sup>	Cor / superfície	Buraco de torneira	Trop-plein	Superfície de apoio	B1 [cm]	B2 [cm]	B3 [cm]	B4 [cm]	B5 [cm]	H [cm]	T [cm]	T1 [cm]	UMV1 [ud.]	EUR/ud.	
<b>B / Largura: 40 cm</b>															
501.517.00.1	Branco	À direita	Visível	Sem	10	17	26,5	18,5	5,5	15	25	18,5	1	83,90	
501.518.00.1	Branco	À esquerda	Visível	Sem	10	17	26,5	18,5	5,5	15	25	18,5	1	84,40	
<b>B / Largura: 50 cm</b>															
501.513.00.1	Branco	À direita	Visível	Sem	10	26	28	20	13	15	25	18	1	69,90	
501.506.00.1	Branco	À esquerda	Visível	Sem	10	26	28	20	13	15	25	18	1	87,30	

#### Acessórios complementares

- Sifão de garrafa Geberit para lavatório, saída horizontal
- Sifão de tubo interior Geberit para lavatório, modelo economizador de espaço, saída horizontal
- Válvula de drenagem Geberit com saída livre e cobertura da válvula
- Material de fixação Geberit para lavatório

## Lava-mãos Geberit Selnova Compact, compacto, com superfície de apoio

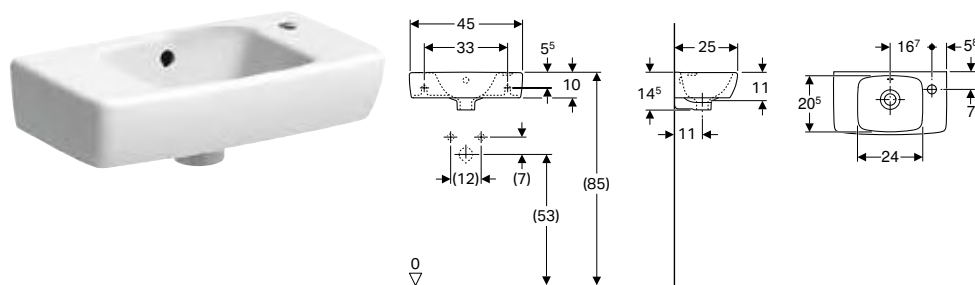

### Dados técnicos

Material	Cerâmica
----------	----------

### Fornecimento

- Lava-mãos

### Características

- Encastrável
- Assimétrico
- Compacto
- Combinável com semicoluna
- Combinável com coluna

Refª	Cor / superfície	Buraco de torneira	Trop-plein	Superfície de apoio	B [cm]	Largura de móvel [cm]	H [cm]	T [cm]	UMV1 [ud.]	EUR/ud.
500.318.01.1	Branco	À direita	Visível	À esquerda	45	40,8	14,5	25	1	52,00
500.319.01.1	Branco	À esquerda	Visível	À direita	45	40,8	14,5	25	1	52,00

### Combinável

- Semicoluna Geberit Selnova Square para lava-mãos → pág. 216
- Coluna Geberit Selnova Square → pág. 216

### Acessórios complementares

- Sifão de garrafa Geberit para lavatório, saída horizontal
- Sifão de tubo interior Geberit para lavatório, modelo economizador de espaço, saída horizontal
- Válvula de drenagem Geberit com saída livre e cobertura da válvula
- Material de fixação Geberit para lava-mãos

## Lava-mãos Geberit Selnova Compact, compacto, com superfície de apoio

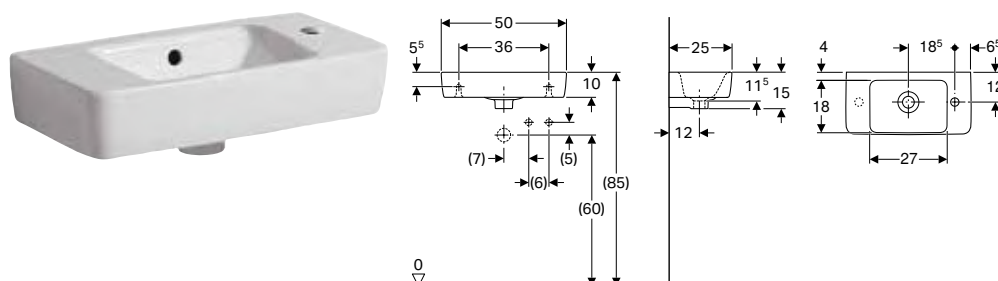

### Campos de aplicação

- Adequado para a montagem em casas de banho pequenas e de serviço

### Dados técnicos

Material	Cerâmica
----------	----------

### Características

- Encastrável

### Fornecimento

- Lava-mãos

Refª	Cor / superfície	Buraco de torneira	Trop-plein	Superfície de apoio	H [cm]	T [cm]	UMV1 [ud.]	EUR/ud.
<b>B / Largura: 50 cm</b>								
501.507.00.1	Branco	À direita	Visível	À esquerda	15	25	1	69,90

### Acessórios complementares

- Sifão de garrafa Geberit para lavatório, saída horizontal
- Sifão de tubo interior Geberit para lavatório, modelo economizador de espaço, saída horizontal
- Válvula de drenagem Geberit com saída livre e cobertura da válvula
- Material de fixação Geberit para lava-mãos

## Lava-mãos de canto

### Lava-mãos de canto Geberit Selnova Compact

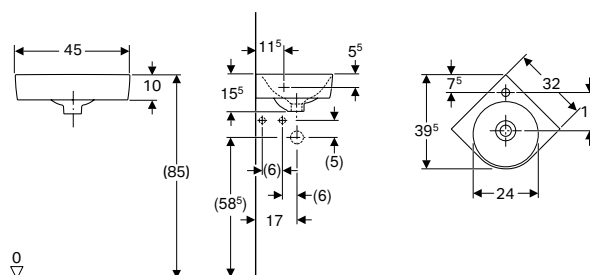

#### Campos de aplicação

- Para a instalação de canto
- Adequado para a montagem em casas de banho pequenas e de serviço

#### Características

- Encastrável

#### Fornecimento

- Lava-mãos de canto

#### Dados técnicos

Material	Cerâmica
----------	----------

Ref <sup>a</sup>	Cor / superfície	Buraco de torneira	Trop-plein	H	T	UMV1	EUR/ud.
				[cm]	[cm]	[ud.]	

#### B / Largura: 45 cm

501.519.00.1	Branco	Ao centro	Visível	15,5	39,5	1	83,30
--------------	--------	-----------	---------	------	------	---	-------

#### Acessórios complementares

- Sifão de garrafa Geberit para lavatório, saída horizontal
- Sifão de tubo interior Geberit para lavatório, modelo economizador de espaço, saída horizontal
- Válvula de drenagem Geberit com saída livre e cobertura da válvula
- Material de fixação Geberit para lava-mãos

## Lavatórios

### Lavatório Geberit Selnova Compact

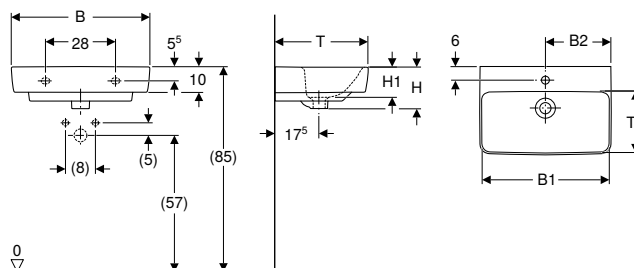

#### Campos de aplicação

- Adequado para a montagem em casas de banho pequenas e de serviço

#### Características

- Encastrável
- Combinável com semicoluna

#### Fornecimento

- Lavatório

#### Dados técnicos

Material	Cerâmica
----------	----------

Ref <sup>a</sup>	Cor / superfície	Buraco de torneira	Trop-plein	B1	B2	Largura de móvel	H	T	UMV1	EUR/ud.
				[cm]	[cm]	[cm]	[cm]	[cm]	[ud.]	

#### B / Largura: 55 cm

501.509.00.1	Branco	Ao centro	Visível	49	27,5	50	17	37	1	82,40
--------------	--------	-----------	---------	----	------	----	----	----	---	-------

#### B / Largura: 60 cm

501.511.00.1	Branco	Ao centro	Visível	54	30	55	17	37	1	91,10
--------------	--------	-----------	---------	----	----	----	----	----	---	-------

#### Combinável

- Semicoluna Geberit Selnova Compact para lava-mãos → pág. 239

#### Acessórios complementares

- Sifão de garrafa Geberit para lavatório, saída horizontal
- Sifão de tubo interior Geberit para lavatório, modelo economizador de espaço, saída horizontal
- Válvula de drenagem Geberit com saída livre e cobertura da válvula
- Material de fixação Geberit para lavatório

## Lavatórios de canto

### Lavatório de canto Geberit Selnova Compact

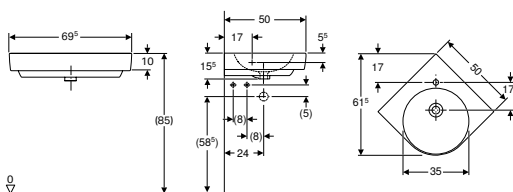

#### Campos de aplicação

- Para a instalação de canto
- Adequado para a montagem em casas de banho pequenas e de serviço

#### Fornecimento

- Lavatório de canto

#### Características

- Encastrável

Refª	Cor / superfície	Buraco de torneira	Trop-plein	B	Largura de móvel	H	T	UMV1	EUR/ud.
				[cm]	[cm]	[cm]	[cm]	[ud.]	
501.508.00.1	Branco	Ao centro	Visível	69,5	69	15,5	61,5	1	161,60

#### Acessórios complementares

- Sifão de garrafa Geberit para lavatório, saída horizontal
- Sifão de tubo interior Geberit para lavatório, modelo economizador de espaço, saída horizontal
- Material de fixação Geberit para lavatório

## Colunas

### Semicoluna Geberit Selnova Compact para lava-mãos

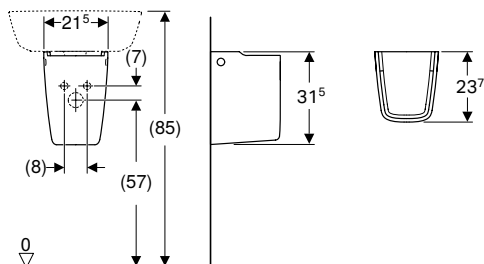

#### Campos de aplicação

- Para lava-mãos com uma largura de 50 cm

#### Características

- Fixação fácil através do material de fixação Geberit Kerafix, para semicolunas

#### Dados técnicos

Material	Cerâmica
----------	----------

#### Fornecimento

- Semicoluna
- Material de fixação

Refª	Cor / superfície	UMV1	EUR/ud.
		[ud.]	
501.448.00.1	Branco	1	105,90



#### Combinável

- Lava-mãos Geberit Selnova Compact → pág. 236
- Lavatório Geberit Selnova Compact → pág. 238

## Sanitas



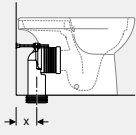

### Visão geral de acessórios complementares – sanitas cerâmicas Geberit Selnova Compact em conjugação com tubos de ligação

Geberit Portugal, Versão: novembro 2022

				Sanita ao chão Geberit Selnova Compact para autoclismo de exterior acoplado, fundo profundo, saída multidirecional, forma semifechada, compacta, Rimfree
Branco				500.478.01.1
				
				→ pág. 243
Kit de ligação Geberit para sanita ao chão	131.015.11.1			X = 115-190 mm
Kit curva de descarga P Geberit para sanita ao chão	131.081.11.1			X = 150-240 mm

### Visão geral da gama de produtos – sanitas e tampos de sanita Geberit Selnova Compact

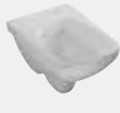
Geberit Portugal, Versão: novembro 2022

				Sanitas suspensas				Sanitas de assentamento ao chão
				Sanita suspensa Premium de fundo profundo Geberit Selnova Compact, compacta, forma fechada, Rimfree	Sanita suspensa de fundo profundo Geberit Selnova Compact, compacta, Rimfree	Sanita suspensa de fundo profundo Geberit Selnova Compact, design retangular, compacta, Rimfree	Sanita suspensa de fundo profundo Geberit Selnova Compact, compacta, design rectangular	Sanita ao chão Geberit Selnova Compact para autoclismo de exterior acoplado, fundo profundo, saída multidirecional, forma semifechada, compacta, Rimfree
Branco				500.377.01.2	500.349.01.1	500.280.01.1	500.263.01.1	500.478.01.1
								
				→ pág. 241	→ pág. 241	→ pág. 242	→ pág. 242	→ pág. 243
Tampo de sanita Geberit Selnova Compact, design retangular, fixação por cima	Sem abaixamento automático	501.928.01.1	→ pág. 243			✓		
	Com abaixamento automático	501.929.01.1	→ pág. 243			✓		
	Com abaixamento automático, dobradiças Quick-Release	501.930.01.1	→ pág. 243			✓		
Tampo de sanita Geberit Selnova, fixação por cima	Sem abaixamento automático	500.337.01.1	→ pág. 207	✓	✓			
	Com abaixamento automático	500.333.01.1	→ pág. 207	✓	✓			
	Com abaixamento automático, dobradiças Quick-Release	500.335.01.1	→ pág. 207	✓	✓			
Tampo de sanita Geberit Selnova Square, fixação por cima	Sem abaixamento automático	500.338.01.1	→ pág. 229				✓	
	Com abaixamento automático	500.334.01.1	→ pág. 229				✓	
	Com abaixamento automático	500.336.01.1	→ pág. 229				✓	

✓ Compatível

## Sanitas suspensas

### Sanita suspensa Premium de fundo profundo Geberit Selnova Compact, compacta, forma fechada, Rimfree

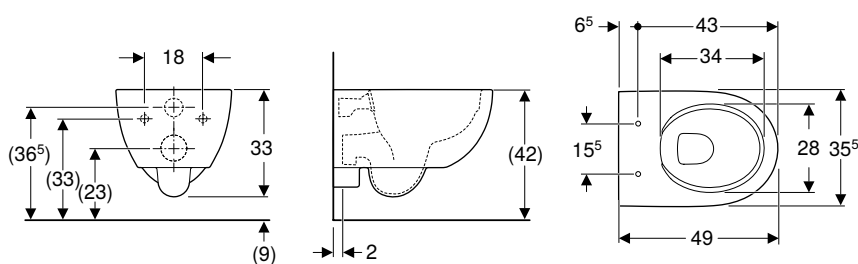

#### Campos de aplicação

- Para autoclismos de interior
- Para sistemas de descarga por pressão
- Adequado para a montagem em casas de banho pequenas e de serviço

#### Fornecimento

- Sanita cerâmica
- Material de fixação

#### Características

- Suspenso
- Rimfree
- Fixação fácil através da fixação à parede Geberit da série EFF3 para sanita
- Série 1, volume total 6 / 5 l, conforme EN 997
- Funciona com descargas de 4,5 l
- Forma fechada
- Compacto
- 8 cm de altura mínima acima do chão

Refª	Cor / superfície	B [cm]	H [cm]	T [cm]	UMV1 [ud.]	EUR/ud.
500.377.01.2	Branco	35,5	33	49	1	250,70

#### A encomendar adicionalmente

- Tampo de sanita

#### Combinável

- Tampo de sanita Geberit Selnova, fixação por cima → pág. 207

### Sanita suspensa de fundo profundo Geberit Selnova Compact, compacta, Rimfree

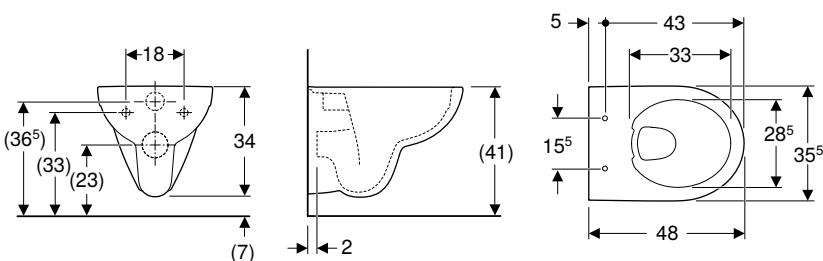

#### Campos de aplicação

- Para autoclismos de interior
- Para sistemas de descarga por pressão

#### Dados técnicos

Material	Cerâmica
----------	----------

#### Características

- Suspenso
- Rimfree
- Série 1, volume total 6 / 5 l, conforme EN 997
- Série 2 conforme EN 997
- Funciona com descargas de 4,5 l
- Compacto

#### Fornecimento

- Sanita cerâmica

Refª	Cor / superfície	B [cm]	H [cm]	T [cm]	UMV1 [ud.]	EUR/ud.
500.349.01.1	Branco	35,5	34	48	1	183,40

#### A encomendar adicionalmente

- Tampo de sanita



## Sanita suspensa de fundo profundo Geberit Selnova Compact, design retangular, compacta, Rimfree

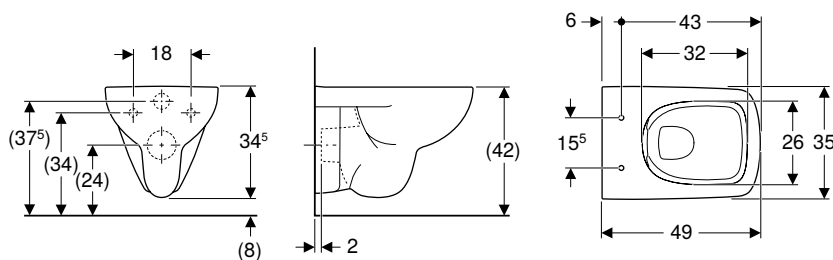

### Campos de aplicação

- Para autoclismos de interior
- Para sistemas de descarga por pressão
- Adequado para a montagem em casas de banho pequenas e de serviço

### Dados técnicos

Material	Cerâmica
----------	----------

### Características

- Suspenso
- Rimfree
- Design rectangular
- Série 1, volume total 4 l, conforme EN 997
- Série 2 conforme EN 997
- Funciona com descargas de 4,5 l
- Compacto
- 6 cm de altura mínima acima do chão

### Fornecimento

- Sanita cerâmica

Ref <sup>a</sup>	Cor / superfície	B [cm]	H [cm]	T [cm]	UMV1 [ud.]	EUR/ud.
500.280.01.1	Branco	35	34,5	49	1	194,60

### A encomendar adicionalmente

- Tampo de sanita

### Combinável

- Tampo de sanita Geberit Selnova Compact, design retangular, fixação por cima → pág. 243

## Sanita suspensa de fundo profundo Geberit Selnova Compact, compacta, design rectangular

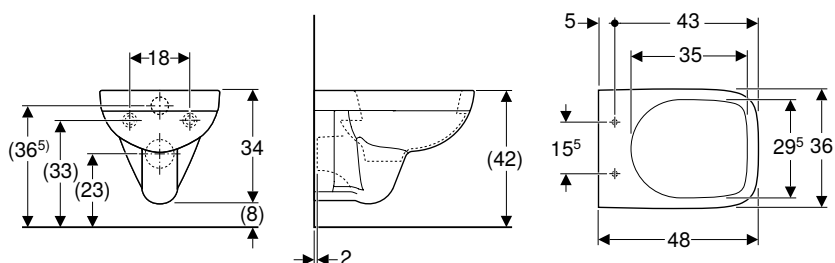

### Campos de aplicação

- Para autoclismos de interior
- Para sistemas de descarga por pressão
- Adequado para a montagem em casas de banho pequenas e de serviço

### Dados técnicos

Material	Cerâmica
----------	----------

### Características

- Suspenso
- Com rebordo
- Série 1, volume total 6 / 4 l, conforme EN 997
- Série 2 conforme EN 997
- Compacto

### Fornecimento

- Sanita cerâmica

Ref <sup>a</sup>	Cor / superfície	B [cm]	H [cm]	T [cm]	UMV1 [ud.]	EUR/ud.
500.263.01.1	Branco	36	34	48	1	151,40

### A encomendar adicionalmente

- Tampo de sanita

### Combinável

- Tampo de sanita Geberit Selnova Square, fixação por cima → pág. 229

## Sanitas ao chão

### Sanita ao chão Geberit Selnova Compact para autoclismo de exterior acoplado, fundo profundo, saída multidirecional, forma semifechada, compacta, Rimfree

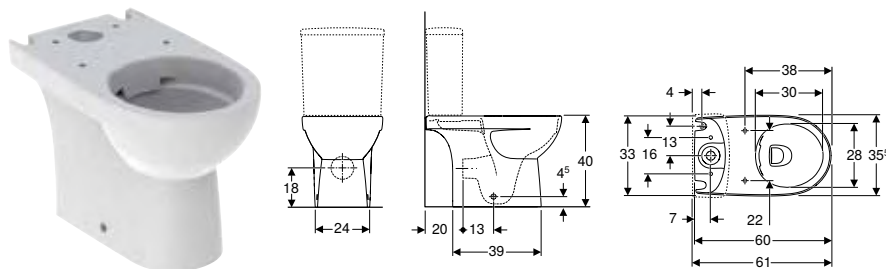

#### Campos de aplicação

- Para autoclismo de exterior acoplado

#### Dados técnicos

Material	Cerâmica
----------	----------

#### Características

- Ao chão
- Rimfree
- Série 1, volume total 6 l, conforme EN 997
- Saída multidirecional
- Forma semifechada
- Fixação oculta
- Compacto

#### Fornecimento

- Sanita cerâmica
- Material de fixação

Refª	Cor / superfície	B [cm]	H [cm]	T [cm]	UMV1 [ud.]	EUR/ud.
500.478.01.1	Branco	35,5	40	60	1	237,20

#### A encomendar adicionalmente

- Autoclismo
- Tampo de sanita

#### Combinável

- Autoclismo de exterior Geberit Selnova Square acoplado, 2 volumes de descarga, ligação ao abastecimento de água inferior → pág. 230
- Autoclismo de exterior acoplado Geberit Selnova Square, descarga dupla, ligação ao abastecimento de água lateral, para sanita Rimfree → pág. 231

#### Acessórios complementares

- Visão geral de acessórios complementares – sanitas cerâmicas Geberit Selnova Compact em conjugação com tubos de ligação → pág. 240

## Tampos de sanita

### Tampo de sanita Geberit Selnova Compact, design retangular, fixação por cima

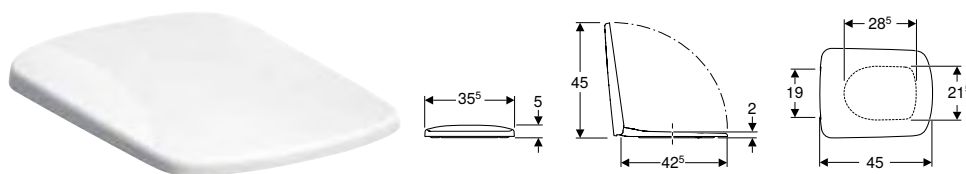

#### Dados técnicos

Material	Duroplast
Fastening distance	15,5 cm

#### Fornecimento

- Tampo de sanita

#### Características

- Dobradiças de metal
- Design rectangular
- Tampa de sanita sobreposta

Refª	Cor / superfície	Dobradiças de fixação rápida	Abaixamento automático	Fixação	Material de dobradiça	UMV1 [ud.]	EUR/ud.
501.928.01.1	Branco / Brilhante	Não	Não	De cima	Aço inoxidável	1	57,10
501.929.01.1	Branco / Brilhante	Não	Sim	De cima	Latão cromado	1	77,80
501.930.01.1	Branco / Brilhante	Sim	Sim	De cima	Latão cromado	1	93,30

#### Combinável

- Sanita suspensa de fundo profundo Geberit Selnova Compact, design rectangular, compacta, Rimfree → pág. 242

## Bidés

### Bidés suspensos

#### Bidé suspenso Geberit Selnova Compact, compacto e com design rectangular

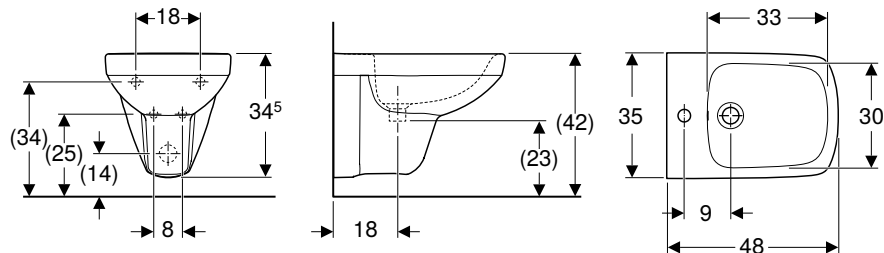

#### Campos de aplicação

- Com um furo para torneira, com tubos de ligação flexíveis

#### Dados técnicos

Material	Cerâmica
----------	----------

#### Características

- Suspenso
- Ligação ao abastecimento de água oculta
- Compacto

Ref <sup>a</sup>	Cor / superfície	Trop-plein	B [cm]	H [cm]	T [cm]	UMV1 [ud.]	EUR/ud.
500.272.01.1	Branco	Visível	35	34,5	48	1	134,50

#### Bidé suspenso Geberit Selnova Compact, compacto

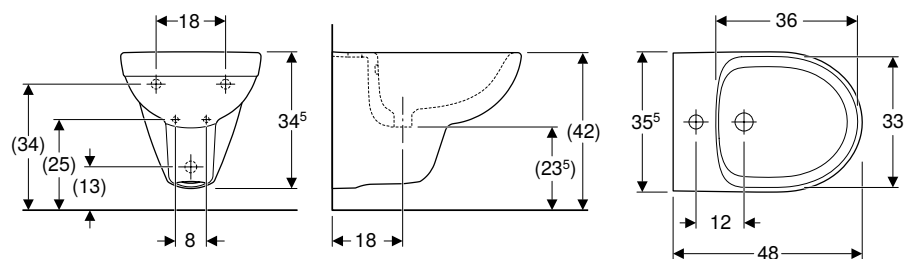

#### Campos de aplicação

- Com um furo para torneira, com tubos de ligação flexíveis

#### Dados técnicos

Material	Cerâmica
----------	----------

#### Características

- Suspenso
- Ligação ao abastecimento de água oculta
- Compacto

Ref <sup>a</sup>	Cor / superfície	Trop-plein	B [cm]	H [cm]	T [cm]	UMV1 [ud.]	EUR/ud.
500.368.01.1	Branco	Visível	35,5	34,5	48	1	120,20





# Geberit Selnova Comfort

<b>Lavatórios.....</b>	<b>248</b>
Lavatórios sem barreiras .....	248
<b>Sanitas.....</b>	<b>249</b>
Visão geral de acessórios complementares – sanitas cerâmicas Geberit Selnova Comfort em conjugação com tubos de ligação .....	249
Visão geral da gama de produtos – sanitas e tampos de sanita Geberit Selnova Comfort .....	251
Sanitas suspensas .....	252
Sanitas de assentamento ao chão, elevadas .....	255
Tampos de sanita sem barreiras .....	256
Assentos de sanita sem barreiras .....	258
Acessórios complementares .....	260

# Lavatórios

## Lavatórios sem barreiras

### Lavatório Geberit Selnova Comfort sem barreiras

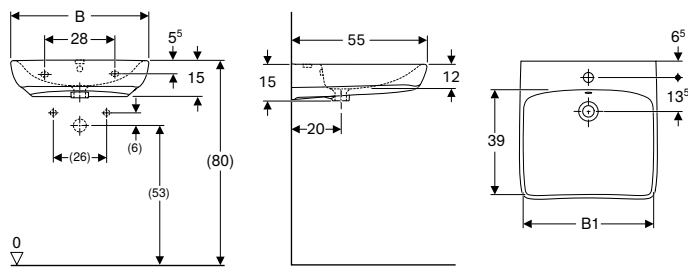

#### Campos de aplicação

- Adequado para pessoas em cadeira de rodas

#### Dados técnicos

Material	Cerâmica
----------	----------

#### Características

- Parte dianteira com forma ergonómica
- Pia plana

#### Fornecimento

- Lavatório

Ref <sup>a</sup>	Cor / superfície	Buraco de torneira	Trop-plein	B1 [cm]	H [cm]	T [cm]	UMV1 [ud.]	EUR/ud.
<b>B / Largura: 55 cm</b>								
500.302.01.1	Branco	Ao centro	Visível	48	15	55	1	103,80
500.187.01.1	Branco	Ao centro	Sem	48	15	55	1	98,00
<b>B / Largura: 65 cm</b>								
500.292.01.1	Branco	Ao centro	Visível	58	15	55	1	126,70
500.188.01.1	Branco	Ao centro	Sem	58	15	55	1	119,60

#### Acessórios complementares

- Válvula de drenagem Geberit com saída livre e cobertura da válvula
- Sifão de garrafa Geberit para lavatório, saída horizontal
- Material de fixação Geberit para lavatório

## Lavatório Geberit Selnova Comfort Square sem barreiras

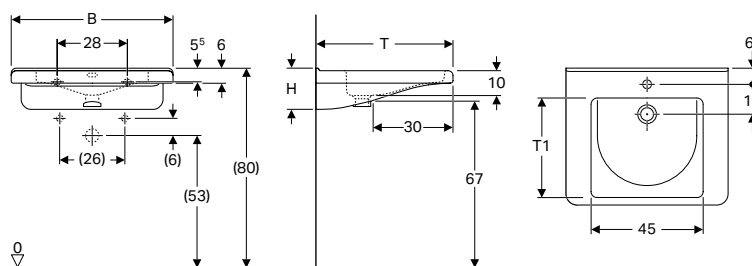

### Campos de aplicação

- Adequado para pessoas em cadeira de rodas

### Dados técnicos

Material	Cerâmica
----------	----------

### Fornecimento

- Lavatório

### Características

- Design rectangular
- Parte dianteira com forma ergonómica
- Apoios de braços ergonómicos
- Puxador integrado
- Pia plana
- Bacia interior com duas camadas para enchimento parcial
- Rebordo levantado para moldura com espelho

Refª	Cor / superfície	Buraco de torneira	Trop-plein	H [cm]	T [cm]	T1 [cm]	UMV1 [ud.]	EUR/ud.
<b>B / Largura: 55 cm</b>								
500.785.00.1	Branco	Ao centro	Visível	15,5	52,5	37,5	1	197,50
500.786.00.1	Branco	Ao centro	Sem	15,5	52,5	37,5	1	197,50
500.787.01.1	Branco	Sem	Sem	15,5	52,5	37,5	1	197,50
<b>B / Largura: 65 cm</b>								
500.788.01.1	Branco	Ao centro	Visível	15,5	55	40	1	245,20
500.789.01.1	Branco	Ao centro	Sem	15,5	55	40	1	245,20
500.790.01.1	Branco	Sem	Sem	15,5	55	40	1	245,20



### Acessórios complementares

- Válvula de drenagem Geberit com saída livre e cobertura da válvula
- Sifão de garrafa Geberit para lavatório, saída horizontal
- Material de fixação Geberit para lavatório

## Sanitas

### Visão geral de acessórios complementares – sanitas cerâmicas Geberit Selnova Comfort em conjugação com tubos de ligação

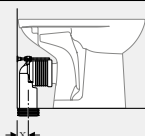
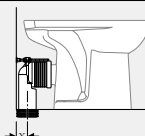





Geberit Portugal, Versão: novembro 2022

		Sanita ao chão Geberit Selnova Comfort para autoclismo de exterior acoplado, fundo profundo, saída horizontal, elevado, Geberit Rimfree	Sanita ao chão Geberit Selnova Comfort para autoclismo de exterior acoplado, fundo profundo, saída horizontal, elevada
Branco		500.486.01.1	500.284.01.1
			
		→ pág. 255	→ pág. 256
Kit de ligação Geberit para sanita ao chão	131.015.11.1		X = 100-115 mm
			X = 50-140 mm









**Visão geral da gama de produtos – sanitas e tampos de sanita Geberit Selnova Comfort**

Geberit Portugal, novembro 2022

						Sanita suspensa Premium de fundo profundo Geberit Selnova Comfort, profundidade prolongada, forma semifechada, Rimfree	
<b>Branco</b>						500.693.01.2	
							
						→ pág. 252	
Tampo de sanita Geberit Selnova Comfort, sem barreiras, antibacteriano, fixação por baixo	Sem abaixamento automático	Branco	500.133.00.1		→ pág. 256		
Tampo de sanita Geberit Selnova Comfort, sem barreiras, antibacteriano, fixação por cima	Sem abaixamento automático	Branco	501.559.01.1		→ pág. 257	✓	
	Sem abaixamento automático	Vermelho carmim RAL 3002	501.560.01.1		→ pág. 257	✓	
Tampo de sanita Geberit Selnova Comfort Square, sem barreiras, antibacteriano, fixação por baixo	Sem abaixamento automático	Branco	500.793.01.1		→ pág. 258		
Assento de sanita Geberit Selnova Comfort, sem barreiras, fixação por baixo	Sem abaixamento automático	Branco	500.340.01.1		→ pág. 258		
Assento de sanita Geberit Selnova Comfort adaptado a cadeira de rodas, antibacteriano, fixação por cima	Sem abaixamento automático	Branco	501.558.01.1		→ pág. 259	✓	
	Sem abaixamento automático	Vermelho carmim RAL 3002	501.558.01.2		→ pág. 259	✓	
Assento de sanita Geberit Selnova Comfort Square, sem barreiras, fixação por baixo	Sem abaixamento automático	Branco	500.794.01.1		→ pág. 260		

✓ Compatível

Sanitas suspensas				Sanitas de assentamento ao chão, elevadas		
Sanita suspensa de fundo profundo Geberit Selnova Comfort, profundidade prolongada, Rimfree	Sanita suspensa de fundo profundo Geberit Selnova Comfort, profundidade prolongada	Sanita suspensa de fundo profundo Geberit Selnova Comfort Square, profundidade prolongada, Rimfree	Sanita suspensa com fundo plano Geberit Selnova Comfort Square	Sanita ao chão Geberit Selnova Comfort para autoclismo de exterior acoplado, fundo profundo, saída horizontal, elevado, Geberit Rimfree	Sanita ao chão Geberit Selnova Comfort para autoclismo de exterior acoplado, fundo profundo, saída horizontal, elevada	
500.262.01.1	500.261.01.1	500.791.01.1	500.792.01.1	500.486.01.1	500.284.01.1	
						
→ pág. 252	→ pág. 253	→ pág. 254	→ pág. 254	→ pág. 255	→ pág. 256	
✓	✓			✓	✓	
✓	✓			✓	✓	
✓	✓			✓	✓	
		✓	✓			
✓	✓			✓	✓	
✓	✓			✓	✓	
✓	✓			✓	✓	
		✓	✓			

## Sanitas suspensas

### Sanita suspensa Premium de fundo profundo Geberit Selnova Comfort, profundidade prolongada, forma semifechada, Rimfree

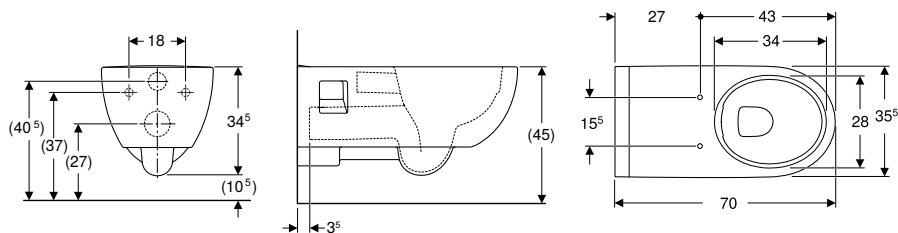

#### Campos de aplicação

- Para autoclismos de interior
- Para sistemas de descarga por pressão

#### Dados técnicos

Material	Cerâmica
----------	----------

#### Características

- Suspenso
- Rimfree
- Sem barreiras
- Série 1, volume total 6 / 5 l, conforme EN 997
- Funciona com descargas de 4,5 l
- Forma semifechada
- Profundidade prolongada

#### Fornecimento

- Sanita cerâmica
- Tubo de descarga extensível

Ref <sup>a</sup>	Cor / superfície	B [cm]	H [cm]	T [cm]	UMV1 [ud.]	EUR/ud.
500.693.01.2	Branco	35,5	34,5	70	1	404,80

#### A encomendar adicionalmente

- Tampo de sanita

#### Combinável

- Tampo de sanita Geberit Selnova Comfort, sem barreiras, antibacteriano, fixação por cima → pág. 257
- Tampo de sanita Geberit Selnova Comfort, sem barreiras, fixação por cima → pág. 257
- Assento de sanita Geberit Selnova Comfort adaptado a cadeira de rodas, antibacteriano, fixação por cima → pág. 259
- Assento de sanita Geberit Selnova Comfort, sem barreiras, fixação por cima → pág. 259

### Sanita suspensa de fundo profundo Geberit Selnova Comfort, profundidade prolongada, Rimfree

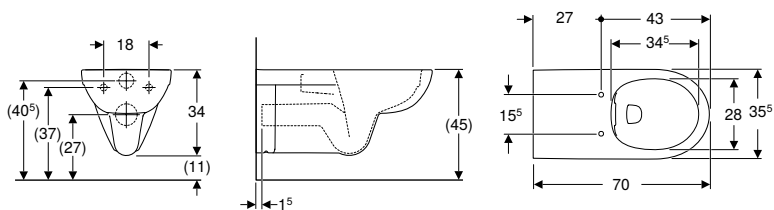

#### Campos de aplicação

- Para autoclismos de interior
- Para sistemas de descarga por pressão
- Adequado para pessoas em cadeira de rodas

#### Dados técnicos

Material	Cerâmica
----------	----------

#### Características

- Suspenso
- Rimfree
- Sem barreiras
- Série 1, volume total 6 / 4 l, conforme EN 997
- Série 2 conforme EN 997
- Profundidade prolongada

#### Fornecimento

- Sanita cerâmica

Ref <sup>a</sup>	Cor / superfície	B [cm]	H [cm]	T [cm]	UMV1 [ud.]	EUR/ud.
500.262.01.1	Branco	35,5	34	70	1	307,20

#### A encomendar adicionalmente

- Tampo de sanita
- Tubo de descarga extensível

#### Combinável

- Tampo de sanita Geberit Selnova Comfort, sem barreiras, antibacteriano, fixação por cima → pág. 257
- Tampo de sanita Geberit Selnova Comfort, sem barreiras, fixação por cima → pág. 257
- Assento de sanita Geberit Selnova Comfort, sem barreiras, fixação por cima → pág. 259
- Tampo de sanita Geberit Selnova Comfort, sem barreiras, antibacteriano, fixação por baixo → pág. 256
- Assento de sanita Geberit Selnova Comfort adaptado a cadeira de rodas, antibacteriano, fixação por cima → pág. 259
- Assento de sanita Geberit Selnova Comfort, sem barreiras, fixação por baixo → pág. 258

#### Acessórios complementares

- Kit de ligação Geberit para sanita suspensa, comprimento de 30 cm
- Distanciadores Geberit Selnova Comfort para sanita suspensa → pág. 260

- i** • Consoante o tipo de montagem, é necessário um conjunto de ligação Geberit para sanita suspensa, comprimento de 30 cm

### Sanita suspensa de fundo profundo Geberit Selnova Comfort, profundidade prolongada

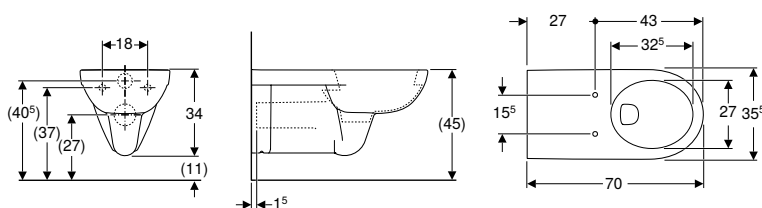

#### Campos de aplicação

- Para autoclismos de interior
- Para sistemas de descarga por pressão
- Adequado para pessoas em cadeira de rodas

#### Dados técnicos

Material	Cerâmica
----------	----------

#### Características

- Suspenso
- Com rebordo
- Sem barreiras
- Série 1, volume total 6 / 4 l, conforme EN 997
- Série 2 conforme EN 997
- Profundidade prolongada

#### Fornecimento

- Sanita cerâmica

Ref <sup>a</sup>	Cor / superfície	B [cm]	H [cm]	T [cm]	UMV1 [ud.]	EUR/ud.
500.261.01.1	Branco	35,5	34	70	1	251,60

#### A encomendar adicionalmente

- Tampo de sanita

#### Combinável

- Tampo de sanita Geberit Selnova Comfort, sem barreiras, antibacteriano, fixação por cima → pág. 257
- Assento de sanita Geberit Selnova Comfort, sem barreiras, fixação por cima → pág. 259
- Tampo de sanita Geberit Selnova Comfort, sem barreiras, fixação por cima → pág. 257
- Tampo de sanita Geberit Selnova Comfort, sem barreiras, antibacteriano, fixação por baixo → pág. 256
- Assento de sanita Geberit Selnova Comfort adaptado a cadeira de rodas, antibacteriano, fixação por cima → pág. 259
- Assento de sanita Geberit Selnova Comfort, sem barreiras, fixação por baixo → pág. 258

#### Acessórios complementares

- Kit de ligação Geberit para sanita suspensa, comprimento de 30 cm
- Distanciadores Geberit Selnova Comfort para sanita suspensa → pág. 260

- i** • Consoante o tipo de montagem, é necessário um conjunto de ligação Geberit para sanita suspensa, comprimento de 30 cm

## Sanita suspensa de fundo profundo Geberit Selnova Comfort Square, profundidade prolongada, Rimfree

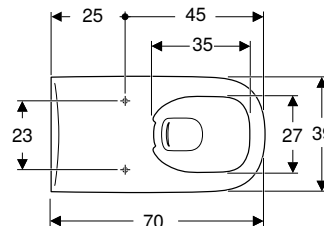
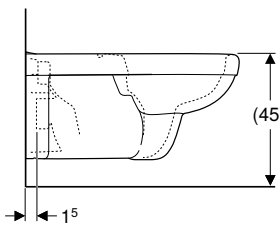
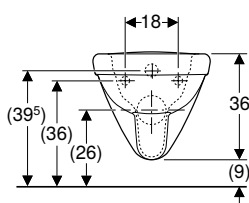

### Campos de aplicação

- Para autoclismos de interior
- Para sistemas de descarga por pressão

### Dados técnicos

Material	Cerâmica
----------	----------

### Fornecimento

- Sanita cerâmica
- Tubo de descarga extensível

### Características

- Suspenso
- Rimfree
- Sem barreiras
- Série 1, volume total 6 / 5 l, conforme EN 997
- Série 2 conforme EN 997
- Funciona com descargas de 4,5 l
- Profundidade prolongada
- Bisel cerâmico contra o deslocamento lateral do tampo de sanita
- Design rectangular

Ref <sup>a</sup>	Cor / superfície	B [cm]	H [cm]	T [cm]	UMV1 [ud.]	EUR/ud.
500.791.01.1	Branco	39	36	70	1	364,30

### A encomendar adicionalmente

- Tampo de sanita

### Combinável

- Tampo de sanita Geberit Selnova Comfort Square, sem barreiras, antibacteriano, fixação por baixo → pág. 258
- Assento de sanita Geberit Selnova Comfort Square, sem barreiras, fixação por baixo → pág. 260

## Sanita suspensa com fundo plano Geberit Selnova Comfort Square

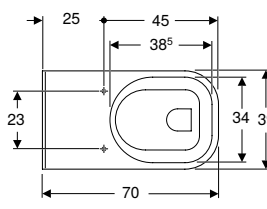
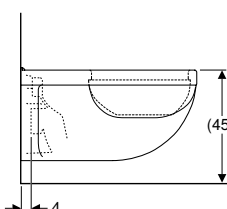
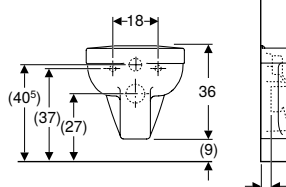

### Campos de aplicação

- Para autoclismos de interior
- Para sistemas de descarga por pressão

### Dados técnicos

Material	Cerâmica
----------	----------

### Fornecimento

- Sanita cerâmica
- Material de fixação

### Características

- Suspenso
- Fixação fácil através da fixação à parede Geberit da série EFF3 para sanita
- Sanita com fundo plano
- Com rebordo
- Sem barreiras
- Série 1, volume total 6 l, conforme EN 997
- Bordo superior de cerâmica elevado de 41 cm com altura de fixação padrão
- 7 cm de altura mínima acima do chão
- Bisel cerâmico contra o deslocamento lateral do tampo de sanita

Ref <sup>a</sup>	Cor / superfície	B [cm]	H [cm]	T [cm]	UMV1 [ud.]	EUR/ud.
500.792.01.1	Branco	39	36	70	1	385,40

### A encomendar adicionalmente

- Tampo de sanita

### Combinável

- Tampo de sanita Geberit Selnova Comfort Square, sem barreiras, antibacteriano, fixação por baixo → pág. 258
- Assento de sanita Geberit Selnova Comfort Square, sem barreiras, fixação por baixo → pág. 260

## Sanitas de assentamento ao chão, elevadas

### Sanita ao chão Geberit Selnova Comfort para autoclismo de exterior acoplado, fundo profundo, saída horizontal, elevado, Geberit Rimfree

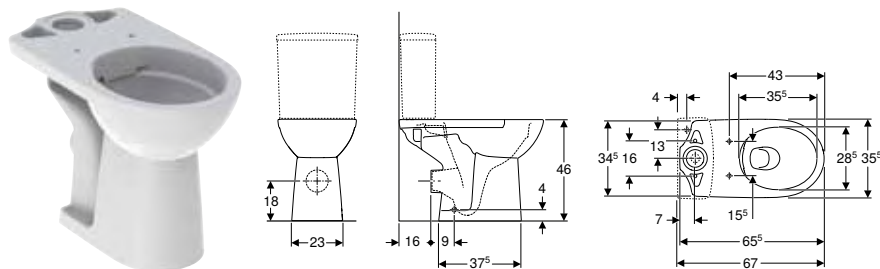

#### Campos de aplicação

- Para autoclismo de exterior acoplado

#### Fornecimento

- Sanita cerâmica
- Material de fixação

#### Características

- Ao chão
- Altura elevada do assento
- Rimfree
- Série 1, volume total 6 l, conforme EN 997
- Saída horizontal
- Série 2 conforme EN 997

Ref <sup>a</sup>	Cor / superfície	B [cm]	H [cm]	T [cm]	UMV1 [ud.]	EUR/ud.
500.486.01.1	Branco	35,5	46	65,5	1	263,80

#### A encomendar adicionalmente

- Autoclismo
- Tampo de sanita

#### Combinável

- Autoclismo de exterior Geberit Selnova Square acoplado, 2 volumes de descarga, ligação ao abastecimento de água inferior → pág. 230
- Autoclismo de exterior acoplado Geberit Selnova Square, descarga dupla, ligação ao abastecimento de água lateral, para sanita Rimfree → pág. 231
- Assento de sanita Geberit Selnova Comfort adaptado a cadeira de rodas, antibacteriano, fixação por cima → pág. 259
- Tampo de sanita Geberit Selnova Comfort, sem barreiras, antibacteriano, fixação por cima → pág. 257
- Assento de sanita Geberit Selnova Comfort, sem barreiras, fixação por cima → pág. 259
- Tampo de sanita Geberit Selnova Comfort, sem barreiras, fixação por cima → pág. 257
- Assento de sanita Geberit Selnova Comfort, sem barreiras, fixação por baixo → pág. 258
- Tampo de sanita Geberit Selnova Comfort, sem barreiras, antibacteriano, fixação por baixo → pág. 256

#### Acessórios complementares

- Visão geral de acessórios complementares – sanitas cerâmicas Geberit Selnova Comfort em conjugação com tubos de ligação → pág. 249

## Sanita ao chão Geberit Selnova Comfort para autoclismo de exterior acoplado, fundo profundo, saída horizontal, elevada

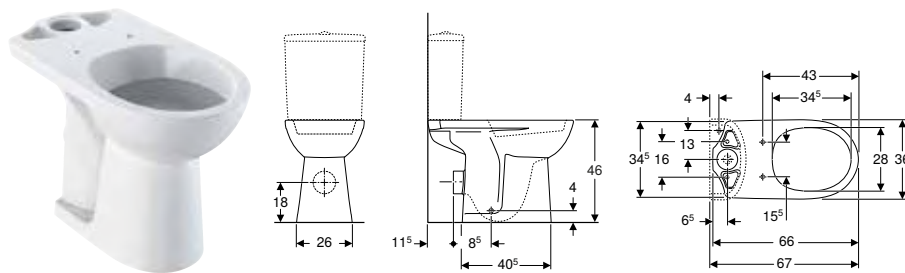

### Campos de aplicação

- Para autoclismo de exterior acoplado

### Dados técnicos

Material	Cerâmica
----------	----------

### Características

- Ao chão
- Com rebordo
- Saída horizontal
- Altura elevada do assento

### Fornecimento

- Sanita cerâmica
- Material de fixação

Ref <sup>a</sup>	Cor / superfície	B [cm]	H [cm]	T [cm]	UMV1 [ud.]	EUR/ud.
500.284.01.1	Branco	36	46	67	1	226,90

### A encomendar adicionalmente

- Autoclismo
- Tampo de sanita

### Combinável

- Autoclismo de exterior Geberit Selnova Square acoplado, 2 volumes de descarga, ligação ao abastecimento de água inferior → pág. 230
- Autoclismo de exterior acoplado Geberit Selnova Square, descarga dupla, ligação ao abastecimento de água lateral → pág. 230
- Autoclismo de exterior Geberit Selnova acoplado, 2 volumes de descarga, ligação ao abastecimento de água lateral → pág. 209
- Autoclismo de exterior Geberit Selnova acoplado, 2 volumes de descarga, ligação ao abastecimento de água inferior → pág. 208
- Assento de sanita Geberit Selnova Comfort, sem barreiras, fixação por cima → pág. 259
- Tampo de sanita Geberit Selnova Comfort, sem barreiras, fixação por cima → pág. 257
- Tampo de sanita Geberit Selnova Comfort, sem barreiras, antibacteriano, fixação por cima → pág. 257
- Tampo de sanita Geberit Selnova Comfort, sem barreiras, antibacteriano, fixação por baixo → pág. 256
- Assento de sanita Geberit Selnova Comfort adaptado a cadeira de rodas, antibacteriano, fixação por cima → pág. 259
- Assento de sanita Geberit Selnova Comfort, sem barreiras, fixação por baixo → pág. 258

### Acessórios complementares

- Visão geral de acessórios complementares – sanitas cerâmicas Geberit Selnova Comfort em conjugação com tubos de ligação → pág. 249

## Tampos de sanita sem barreiras

### Tampo de sanita Geberit Selnova Comfort, sem barreiras, antibacteriano, fixação por baixo

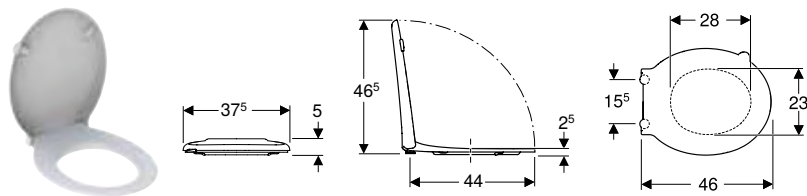

### Dados técnicos

Material	Duroplast
Fastening distance	15,5 cm

### Fornecimento

- Tampo de sanita

### Características

- Sem barreiras
- Veio da dobradiça de aço inox, contínuo
- Tampa de sanita sobreposta

Ref <sup>a</sup>	Cor / superfície	Dobradiças de fixação rápida	Abaixamento automático	Fixação	Material de dobradiça	UMV1 [ud.]	EUR/ud.
500.133.00.1	Branco	Não	Não	De baixo	Aço inoxidável	1	109,50

**Combinável**

- Sanita suspensa de fundo profundo Geberit Selnova Comfort, profundidade prolongada, Rimfree → pág. 252
- Sanita suspensa de fundo profundo Geberit Selnova Comfort, profundidade prolongada → pág. 253
- Sanita ao chão Geberit Selnova Comfort para autoclismo de exterior acoplado, fundo profundo, saída horizontal, elevado, Geberit Rimfree → pág. 255
- Sanita ao chão Geberit Selnova Comfort para autoclismo de exterior acoplado, fundo profundo, saída horizontal, elevada → pág. 256

**Tampo de sanita Geberit Selnova Comfort, sem barreiras, antibacteriano, fixação por cima**

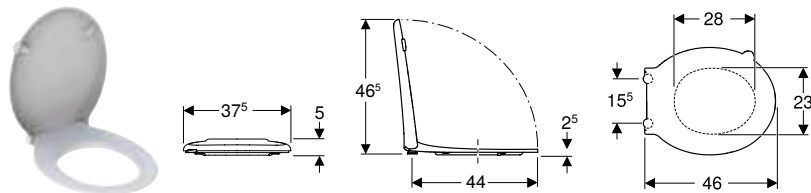

**Dados técnicos**

Material	Duroplast
Fastening distance	15,5 cm

**Fornecimento**

- Tampo de sanita

**Características**

- Sem barreiras
- Veio da dobradiça de aço inox, contínuo
- Tampa de sanita sobreposta

Refª	Cor / superfície	Dobradiças de fixação rápida	Abaixamento automático	Fixação	Material de dobradiça	UMV1 [ud.]	EUR/ud.
501.559.01.1	Branco	Não	Não	De cima	Aço inoxidável	1	98,60

**Combinável**

- Sanita suspensa Premium de fundo profundo Geberit Selnova Comfort, profundidade prolongada, forma semifechada, Rimfree → pág. 252
- Sanita suspensa de fundo profundo Geberit Selnova Comfort, profundidade prolongada, Rimfree → pág. 252
- Sanita suspensa de fundo profundo Geberit Selnova Comfort, profundidade prolongada → pág. 253
- Sanita ao chão Geberit Selnova Comfort para autoclismo de exterior acoplado, fundo profundo, saída horizontal, elevado, Geberit Rimfree → pág. 255
- Sanita ao chão Geberit Selnova Comfort para autoclismo de exterior acoplado, fundo profundo, saída horizontal, elevada → pág. 256

**Tampo de sanita Geberit Selnova Comfort, sem barreiras, fixação por cima**

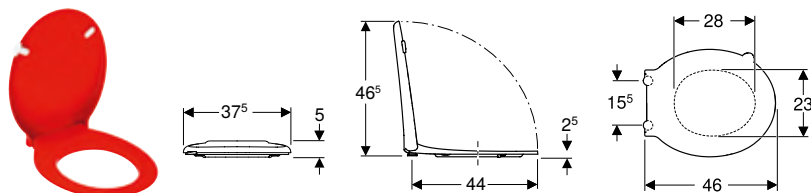

**Dados técnicos**

Material	Duroplast
Fastening distance	15,5 cm

**Características**

- Sem barreiras
- Veio da dobradiça de aço inox, contínuo
- Tampa de sanita sobreposta

Refª	Cor / superfície	Abaixamento automático	Fixação	Material de dobradiça	UMV1 [ud.]	EUR/ud.
501.560.01.1	Vermelho carmim	Não	De cima	Aço inoxidável	1	98,80

**Combinável**

- Sanita suspensa Premium de fundo profundo Geberit Selnova Comfort, profundidade prolongada, forma semifechada, Rimfree → pág. 252
- Sanita suspensa de fundo profundo Geberit Selnova Comfort, profundidade prolongada, Rimfree → pág. 252
- Sanita suspensa de fundo profundo Geberit Selnova Comfort, profundidade prolongada → pág. 253
- Sanita ao chão Geberit Selnova Comfort para autoclismo de exterior acoplado, fundo profundo, saída horizontal, elevado, Geberit Rimfree → pág. 255
- Sanita ao chão Geberit Selnova Comfort para autoclismo de exterior acoplado, fundo profundo, saída horizontal, elevada → pág. 256



## Tampo de sanita Geberit Selnova Comfort Square, sem barreiras, antibacteriano, fixação por baixo

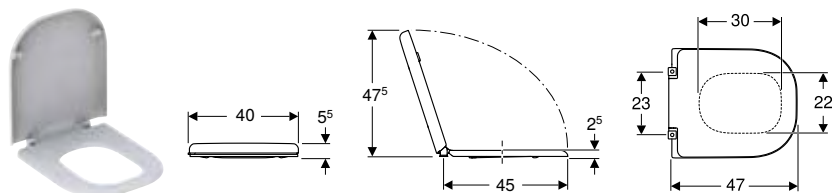

### Dados técnicos

Material	Duroplast
Fastening distance	23 cm

### Fornecimento

- Tampo de sanita

### Características

- Sem barreiras
- Veio da dobradiça de aço inox, contínuo
- Inclinação no bisel cerâmico do batente que sobressai da sanita cerâmica, contra o deslocamento lateral do tampo de sanita
- Tampa de sanita sobreposta
- Design rectangular

Ref <sup>a</sup>	Cor / superfície	Dobradiças de fixação rápida	Abaixamento automático	Fixação	Material de dobradiça	UMV1 [ud.]	EUR/ud.
500.793.01.1	Branco	Não	Não	De baixo	Aço inoxidável	1	111,90

### Combinável

- Sanita suspensa de fundo profundo Geberit Selnova Comfort Square, profundidade prolongada, Rimfree → pág. 254
- Sanita suspensa com fundo plano Geberit Selnova Comfort Square → pág. 254

## Assentos de sanita sem barreiras

### Assento de sanita Geberit Selnova Comfort, sem barreiras, fixação por baixo

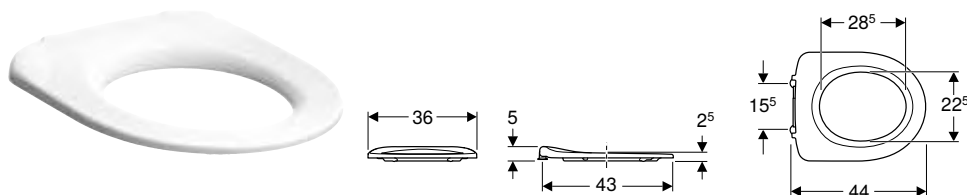

### Dados técnicos

Material	Duroplast
Fastening distance	15,5 cm

### Fornecimento

- Assento de sanita

### Características

- Sem barreiras
- Com veio da dobradiça

Ref <sup>a</sup>	Cor / superfície	Dobradiças de fixação rápida	Abaixamento automático	Fixação	Material de dobradiça	UMV1 [ud.]	EUR/ud.
500.340.01.1	Branco / Plástico	Não	Não	De baixo	Aço inoxidável	1	83,70

### Combinável

- Sanita suspensa de fundo profundo Geberit Selnova Comfort, profundidade prolongada, Rimfree → pág. 252
- Sanita suspensa de fundo profundo Geberit Selnova Comfort, profundidade prolongada → pág. 253
- Sanita ao chão Geberit Selnova Comfort para autoclismo de exterior acoplado, fundo profundo, saída horizontal, elevada, Geberit Rimfree → pág. 255
- Sanita ao chão Geberit Selnova Comfort para autoclismo de exterior acoplado, fundo profundo, saída horizontal, elevada → pág. 256

## Assento de sanita Geberit Selnova Comfort adaptado a cadeira de rodas, antibacteriano, fixação por cima

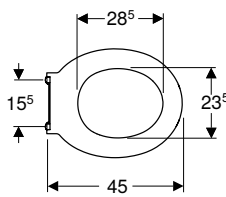
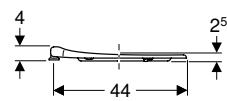
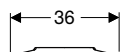

### Dados técnicos

Material	Duroplast
Fastening distance	15,5 cm

### Fornecimento

- Assento de sanita

### Características

- Sem barreiras
- Veio da dobradiça de aço inox, contínuo

Refª	Cor / superfície	Dobradiças de fixação rápida	Abaixamento automático	Fixação	Material de dobradiça	UMV1 [ud.]	EUR/ud.
501.558.01.1	Branco	Não	Não	De cima	Aço inoxidável	1	72,70

### Combinável

- Sanita suspensa Premium de fundo profundo Geberit Selnova Comfort, profundidade prolongada, forma semifechada, Rimfree → pág. 252
- Sanita suspensa de fundo profundo Geberit Selnova Comfort, profundidade prolongada, Rimfree → pág. 252
- Sanita suspensa de fundo profundo Geberit Selnova Comfort, profundidade prolongada → pág. 253
- Sanita ao chão Geberit Selnova Comfort para autoclismo de exterior acoplado, fundo profundo, saída horizontal, elevado, Geberit Rimfree → pág. 255
- Sanita ao chão Geberit Selnova Comfort para autoclismo de exterior acoplado, fundo profundo, saída horizontal, elevada → pág. 256

## Assento de sanita Geberit Selnova Comfort, sem barreiras, fixação por cima

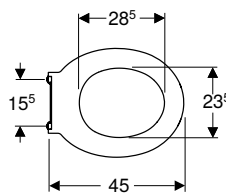
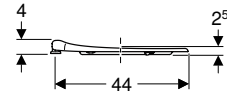
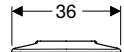

### Dados técnicos

Material	Duroplast
Fastening distance	15,5 cm

### Fornecimento

- Assento de sanita

### Características

- Veio da dobradiça de aço inox, contínuo

Refª	Cor / superfície	Abaixamento automático	Fixação	Material de dobradiça	UMV1 [ud.]	EUR/ud.
501.558.01.2	Vermelho carmim	Não	De cima	Aço inoxidável	1	77,90

### Combinável

- Sanita suspensa Premium de fundo profundo Geberit Selnova Comfort, profundidade prolongada, forma semifechada, Rimfree → pág. 252
- Sanita suspensa de fundo profundo Geberit Selnova Comfort, profundidade prolongada, Rimfree → pág. 252
- Sanita suspensa de fundo profundo Geberit Selnova Comfort, profundidade prolongada → pág. 253
- Sanita ao chão Geberit Selnova Comfort para autoclismo de exterior acoplado, fundo profundo, saída horizontal, elevado, Geberit Rimfree → pág. 255
- Sanita ao chão Geberit Selnova Comfort para autoclismo de exterior acoplado, fundo profundo, saída horizontal, elevada → pág. 256

## Assento de sanita Geberit Selnova Comfort Square, sem barreiras, fixação por baixo

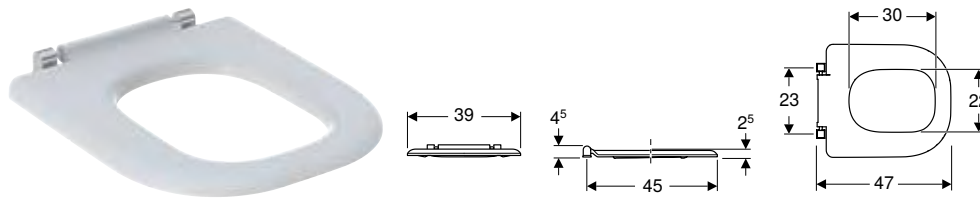

### Dados técnicos

Material	Duroplast
Fastening distance	23 cm

### Características

- Sem barreiras
- Veio da dobradiça de aço inox, contínuo
- Inclinação no bisel cerâmico do batente que sobressai da sanita cerâmica, contra o deslocamento lateral do tampo de sanita
- Design rectangular

### Fornecimento

- Assento de sanita

Ref <sup>a</sup>	Cor / superfície	Dobradiças de fixação rápida	Abaixamento automático	Fixação	Material de dobradiça	UMV1 [ud.]	EUR/ud.
500.794.01.1	Branco	Não	Não	De baixo	Aço inoxidável	1	92,70

### Combinável

- Sanita suspensa de fundo profundo Geberit Selnova Comfort Square, profundidade prolongada, Rimfree → pág. 254
- Sanita suspensa com fundo plano Geberit Selnova Comfort Square → pág. 254

## Acessórios complementares

### Distanciadores Geberit Selnova Comfort para sanita suspensa

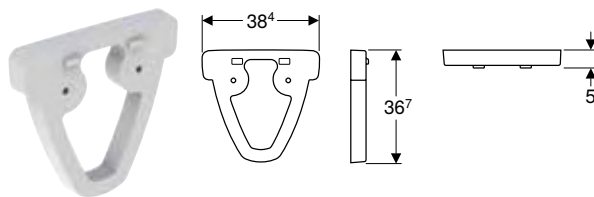

### Campos de aplicação

- Para sanitas suspensas
- Para prolongar a profundidade para 75 cm
- Para a montagem entre a parede e a sanita

### Dados técnicos

Material	Resina pedra
----------	--------------

Ref <sup>a</sup>	Cor / superfície	UMV1 [ud.]	EUR/ud.
500.957.00.7	Branco / Brilhante	1	444,60







# Geberit VariForm

<b>Lavatórios.....</b>	<b>264</b>
Visão geral da gama de produtos – lavatórios e móveis de lavatório Geberit VariForm .....	265
Lavatórios de pousar .....	266
Lavatórios encastrados .....	270
Lavatórios semiencastrados .....	274
Lavatórios de encastrar por baixo .....	275
<b>Móveis de casa de banho.....</b>	<b>278</b>
Visão geral de acessórios – mobiliário de casa de banho Geberit VariForm .....	279
Móveis de lavatório.....	280
Acessórios complementares.....	283

## Lavatórios

### Visão geral da gama de produtos – lavatórios e móveis de lavatório Geberit VariForm

Geberit Portugal, Versão: novembro 2022

	Lavatório de pousar Geberit VariForm redondo	Lavatório de pousar Geberit VariForm redondo, com orifício para torneira	Lavatório de pousar Geberit VariForm oval	
	Diâmetro externo de 40 cm	Diâmetro externo de 45 cm	Largura 55 cm	
Branco, sem furo para torneira, sem trop-plein	500.768.01.2		500.771.01.2	
Branco, furo para torneira ao centro, trop-plein visível		500.769.01.2		
Branco, furo para torneira ao centro, sem trop-plein		500.770.01.2		
				
	→ pág. 266	→ pág. 266	→ pág. 267	



#### Largura 75 cm

Móvel Geberit VariForm para lavatório de pousar, com uma gaveta, superfície de apoio e sifão	501.159.00.1		Branco	→ pág. 280	✓	✓	✓	
	501.160.00.1		Lava	→ pág. 280	✓	✓	✓	
	501.162.00.1		Nogueira	→ pág. 280	✓	✓	✓	
	501.163.00.1		Carvalho	→ pág. 280	✓	✓	✓	



#### Largura 90 cm

Móvel Geberit VariForm para lavatório de pousar, com uma gaveta, superfície de apoio e sifão	501.165.00.1		Branco	→ pág. 280	✓	✓	✓	
	501.166.00.1		Lava	→ pág. 280	✓	✓	✓	
	501.168.00.1		Nogueira	→ pág. 280	✓	✓	✓	
	501.169.00.1		Carvalho	→ pág. 280	✓	✓	✓	







#### Largura 120 cm

Móvel Geberit VariForm para lavatório de pousar, com duas gavetas, superfície de apoio e sifão	501.171.00.1		Branco	→ pág. 281	✓	✓	✓	
	501.172.00.1		Lava	→ pág. 281	✓	✓	✓	
	501.174.00.1		Nogueira	→ pág. 281	✓	✓	✓	
	501.175.00.1		Carvalho	→ pág. 281	✓	✓	✓	
Móvel Geberit VariForm para lavatório de pousar, com três gavetas, superfície de apoio e sifão	501.183.00.1		Branco	→ pág. 282	✓	✓	✓	
	501.184.00.1		Lava	→ pág. 282	✓	✓	✓	
	501.186.00.1		Nogueira	→ pág. 282	✓	✓	✓	
	501.187.00.1		Carvalho	→ pág. 282	✓	✓	✓	

#### Largura 135 cm

Móvel Geberit VariForm para lavatório de pousar, com duas gavetas, superfície de apoio e sifão	501.177.00.1		Branco	→ pág. 281	✓	✓	✓	
	501.178.00.1		Lava	→ pág. 281	✓	✓	✓	
	501.180.00.1		Nogueira	→ pág. 281	✓	✓	✓	
	501.181.00.1		Carvalho	→ pág. 281	✓	✓	✓	
Móvel Geberit VariForm para lavatório de pousar, com três gavetas, superfície de apoio e sifão	501.189.00.1		Branco	→ pág. 282	✓	✓	✓	
	501.190.00.1		Lava	→ pág. 282	✓	✓	✓	
	501.192.00.1		Nogueira	→ pág. 282	✓	✓	✓	
	501.193.00.1		Carvalho	→ pág. 282	✓	✓	✓	

✓ Compatível

Lavatórios de pousar						
Lavatório de pousar Geberit VariForm oval, com orifício para torneira	Lavatório de pousar Geberit VariForm elíptico	Lavatório de pousar Geberit VariForm elíptico, com orifício para torneira	Lavatório de pousar Geberit VariForm elíptico, com orifício para torneira	Lavatório de pousar Geberit VariForm retangular	Lavatório de pousar Geberit VariForm retangular, com orifício para torneira	
Largura 60 cm	Largura 55 cm	Largura 50 cm	Largura 60 cm	Largura 55 cm	Largura 60 cm	
	500.774.01.2			500.779.01.2		
500.772.01.2		500.775.01.2	500.777.01.2		500.780.01.2	
500.773.01.2		500.776.01.2	500.778.01.2		500.781.01.2	
						
→ pág. 267	→ pág. 268	→ pág. 268	→ pág. 268	→ pág. 269	→ pág. 269	
✓	✓	✓	✓	✓	✓	✓
✓	✓	✓	✓	✓	✓	✓
✓	✓	✓	✓	✓	✓	✓
✓	✓	✓	✓	✓	✓	✓
✓	✓	✓	✓	✓	✓	✓
✓	✓	✓	✓	✓	✓	✓
✓	✓	✓	✓	✓	✓	✓
✓	✓	✓	✓	✓	✓	✓
✓	✓	✓	✓	✓	✓	✓
✓	✓	✓	✓	✓	✓	✓
✓	✓	✓	✓	✓	✓	✓
✓	✓	✓	✓	✓	✓	✓
✓	✓	✓	✓	✓	✓	✓
✓	✓	✓	✓	✓	✓	✓
✓	✓	✓	✓	✓	✓	✓
✓	✓	✓	✓	✓	✓	✓
✓	✓	✓	✓	✓	✓	✓
✓	✓	✓	✓	✓	✓	✓



## Lavatórios de pousar

### Lavatório de pousar Geberit VariForm redondo

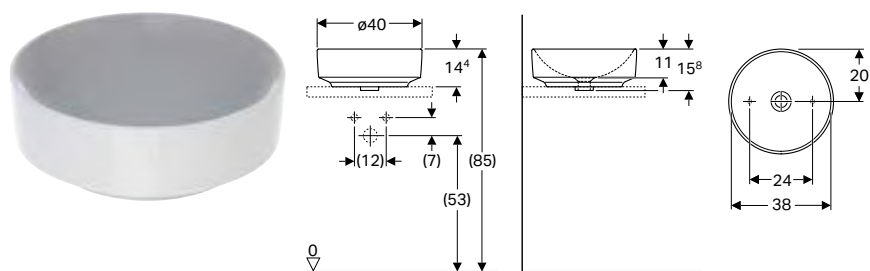

#### Campos de aplicação

- Para a montagem em superfícies de trabalho

#### Dados técnicos

Material	Argila refratária fina
----------	------------------------

#### Características

- Adequado a todos os móveis de casa de banho VariForm
- Redondo
- Montagem fácil, com molde de corte fornecido
- Encastrável

#### Fornecimento

- Material de fixação
- Modelo

Ref <sup>a</sup>	Cor / superfície	Buraco de torneira	Trop-plein	H [cm]	UMV1 [ud.]	EUR/ud.
<b>D / Diâmetro externo: 40 cm</b>						
500.768.01.2	Branco	Sem	Sem	15,8	1	170,20

#### Combinável

- Móvel Geberit VariForm para lavatório de pousar, com uma gaveta, superfície de apoio e sifão → pág. 280
- Móvel Geberit VariForm para lavatório de pousar, com duas gavetas, superfície de apoio e sifão → pág. 281
- Móvel Geberit VariForm para lavatório de pousar, com três gavetas, superfície de apoio e sifão → pág. 282

#### Acessórios complementares

- Válvula de drenagem Geberit com saída livre e cobertura da válvula

### Lavatório de pousar Geberit VariForm redondo, com orifício para torneira

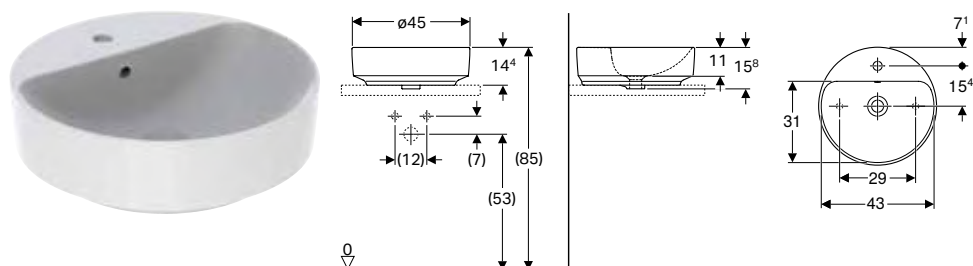

#### Campos de aplicação

- Para a montagem em superfícies de trabalho

#### Dados técnicos

Material	Argila refratária fina
----------	------------------------

#### Características

- Adequado a todos os móveis de casa de banho VariForm
- Redondo
- Montagem fácil, com molde de corte fornecido
- Encastrável

#### Fornecimento

- Material de fixação
- Modelo

Ref <sup>a</sup>	Cor / superfície	Buraco de torneira	Trop-plein	H [cm]	UMV1 [ud.]	EUR/ud.
<b>D / Diâmetro externo: 45 cm</b>						
500.769.01.2	Branco	Ao centro	Visível	15,8	1	170,20
500.770.01.2 *	Branco	Ao centro	Sem	15,8	1	170,20

\* Produção por encomenda

#### Combinável

- Móvel Geberit VariForm para lavatório de pousar, com uma gaveta, superfície de apoio e sifão → pág. 280
- Móvel Geberit VariForm para lavatório de pousar, com duas gavetas, superfície de apoio e sifão → pág. 281
- Móvel Geberit VariForm para lavatório de pousar, com três gavetas, superfície de apoio e sifão → pág. 282

#### Acessórios complementares

- Válvula de drenagem Geberit com saída livre e cobertura da válvula

## Lavatório de posar Geberit VariForm oval

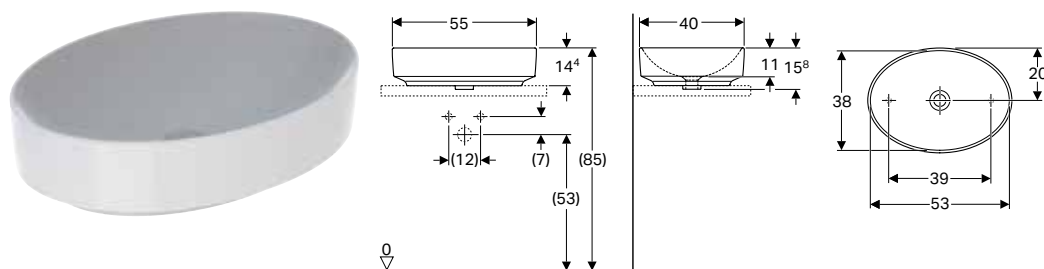

### Campos de aplicação

- Para a montagem em superfícies de trabalho

### Dados técnicos

Material	Argila refratária fina
----------	------------------------

### Características

- Adequado a todos os móveis de casa de banho VariForm
- Oval
- Montagem fácil, com molde de corte fornecido
- Encastrável

### Fornecimento

- Material de fixação
- Modelo

Refª	Cor / superfície	Buraco de torneira	Trop-plein	H [cm]	T [cm]	UMV1 [ud.]	EUR/ud.
------	------------------	--------------------	------------	--------	--------	------------	---------

### B / Largura: 55 cm

500.771.01.2	Branco	Sem	Sem	15,8	40	1	184,50
--------------	--------	-----	-----	------	----	---	--------

### Combinável

- Móvel Geberit VariForm para lavatório de posar, com uma gaveta, superfície de apoio e sifão → pág. 280
- Móvel Geberit VariForm para lavatório de posar, com duas gavetas, superfície de apoio e sifão → pág. 281
- Móvel Geberit VariForm para lavatório de posar, com três gavetas, superfície de apoio e sifão → pág. 282

### Acessórios complementares

- Válvula de drenagem Geberit com saída livre e cobertura da válvula

## Lavatório de posar Geberit VariForm oval, com orifício para torneira

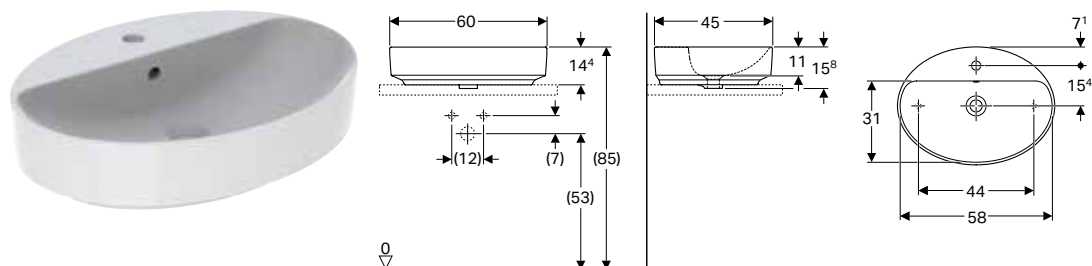

### Campos de aplicação

- Para a montagem em superfícies de trabalho

### Dados técnicos

Material	Argila refratária fina
----------	------------------------

### Características

- Adequado a todos os móveis de casa de banho VariForm
- Oval
- Montagem fácil, com molde de corte fornecido
- Encastrável

### Fornecimento

- Material de fixação
- Modelo

Refª	Cor / superfície	Buraco de torneira	Trop-plein	H [cm]	T [cm]	UMV1 [ud.]	EUR/ud.
------	------------------	--------------------	------------	--------	--------	------------	---------

### B / Largura: 60 cm

500.772.01.2	Branco	Ao centro	Visível	15,8	45	1	192,90
500.773.01.2 *	Branco	Ao centro	Sem	15,8	45	1	192,90

\* Produção por encomenda

### Combinável

- Móvel Geberit VariForm para lavatório de posar, com uma gaveta, superfície de apoio e sifão → pág. 280
- Móvel Geberit VariForm para lavatório de posar, com duas gavetas, superfície de apoio e sifão → pág. 281
- Móvel Geberit VariForm para lavatório de posar, com três gavetas, superfície de apoio e sifão → pág. 282

### Acessórios complementares

- Válvula de drenagem Geberit com saída livre e cobertura da válvula

## Lavatório de pousar Geberit VariForm elíptico

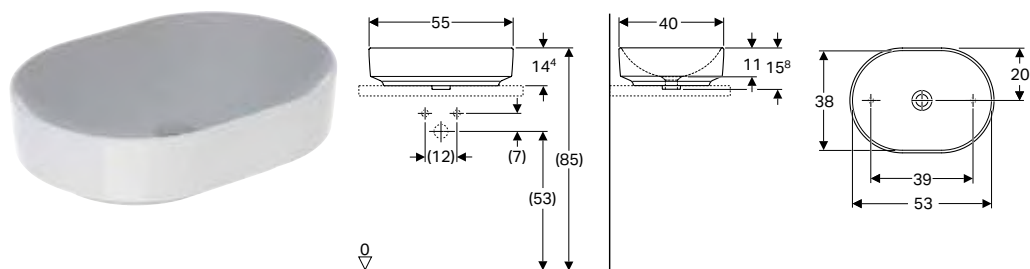

### Campos de aplicação

- Para a montagem em superfícies de trabalho

### Dados técnicos

Material	Argila refratária fina
----------	------------------------

### Características

- Adequado a todos os móveis de casa de banho VariForm
- Elíptico
- Montagem fácil, com molde de corte fornecido
- Encastrável

### Fornecimento

- Material de fixação
- Modelo

Ref <sup>a</sup>	Cor / superfície	Buraco de torneira	Trop-plein	H [cm]	T [cm]	UMV1 [ud.]	EUR/ud.
<b>B / Largura: 55 cm</b>							
500.774.01.2	Branco	Sem	Sem	15,8	40	1	190,40

### Combinável

- Móvel Geberit VariForm para lavatório de pousar, com uma gaveta, superfície de apoio e sifão → pág. 280
- Móvel Geberit VariForm para lavatório de pousar, com duas gavetas, superfície de apoio e sifão → pág. 281
- Móvel Geberit VariForm para lavatório de pousar, com três gavetas, superfície de apoio e sifão → pág. 282

### Acessórios complementares

- Válvula de drenagem Geberit com saída livre e cobertura da válvula

## Lavatório de pousar Geberit VariForm elíptico, com orifício para torneira

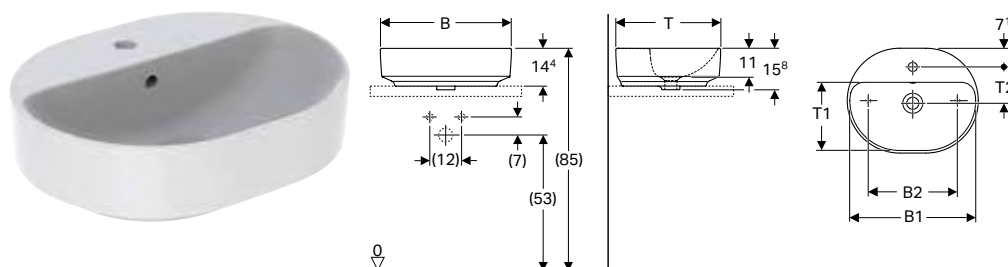

### Campos de aplicação

- Para a montagem em superfícies de trabalho

### Dados técnicos

Material	Argila refratária fina
----------	------------------------

### Características

- Adequado a todos os móveis de casa de banho VariForm
- Elíptico
- Montagem fácil, com molde de corte fornecido
- Encastrável

### Fornecimento

- Material de fixação
- Modelo

Ref <sup>a</sup>	Cor / superfície	Buraco de torneira	Trop-plein	B1 [cm]	B2 [cm]	H [cm]	T [cm]	T1 [cm]	T2 [cm]	UMV1 [ud.]	EUR/ud.
<b>B / Largura: 50 cm</b>											
500.775.01.2	Branco	Ao centro	Visível	48	34	15,8	40	26	13,9	1	184,50
500.776.01.2 *	Branco	Ao centro	Sem	48	34	15,8	40	26	13,9	1	184,50
<b>B / Largura: 60 cm</b>											
500.777.01.2	Branco	Ao centro	Visível	58	44	15,8	45	31	15,4	1	200,60
500.778.01.2 *	Branco	Ao centro	Sem	58	44	15,8	45	31	15,4	1	200,60

\* Produção por encomenda

### Combinável

- Móvel Geberit VariForm para lavatório de pousar, com uma gaveta, superfície de apoio e sifão → pág. 280
- Móvel Geberit VariForm para lavatório de pousar, com duas gavetas, superfície de apoio e sifão → pág. 281
- Móvel Geberit VariForm para lavatório de pousar, com três gavetas, superfície de apoio e sifão → pág. 282

### Acessórios complementares

- Válvula de drenagem Geberit com saída livre e cobertura da válvula

## Lavatório de pousar Geberit VariForm retangular

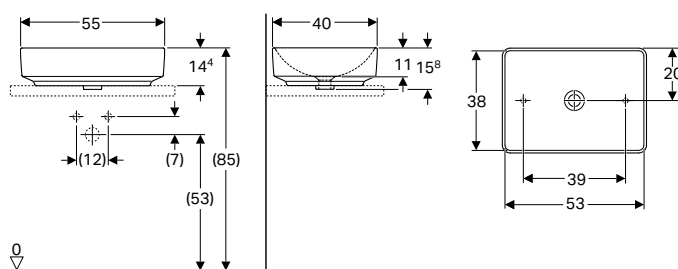

### Campos de aplicação

- Para a montagem em superfícies de trabalho

### Dados técnicos

Material	Argila refratária fina
----------	------------------------

### Características

- Adequado a todos os móveis de casa de banho VariForm
- Retangular
- Montagem fácil, com molde de corte fornecido
- Encastrável

### Fornecimento

- Material de fixação
- Modelo

Refª	Cor / superfície	Buraco de torneira	Trop-plein	H [cm]	T [cm]	UMV1 [ud.]	EUR/ud.
<b>B / Largura: 55 cm</b>							
500.779.01.2	Branco	Sem	Sem	15,8	40	1	195,70

### Combinável

- Móvel Geberit VariForm para lavatório de pousar, com uma gaveta, superfície de apoio e sifão → pág. 280
- Móvel Geberit VariForm para lavatório de pousar, com duas gavetas, superfície de apoio e sifão → pág. 281
- Móvel Geberit VariForm para lavatório de pousar, com três gavetas, superfície de apoio e sifão → pág. 282

### Acessórios complementares

- Válvula de drenagem Geberit com saída livre e cobertura da válvula

## Lavatório de pousar Geberit VariForm retangular, com orifício para torneira

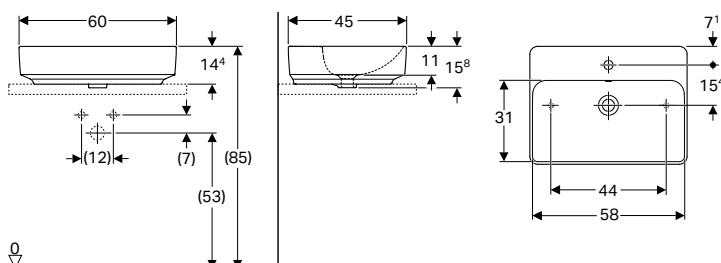

### Campos de aplicação

- Para a montagem em superfícies de trabalho

### Dados técnicos

Material	Argila refratária fina
----------	------------------------

### Características

- Adequado a todos os móveis de casa de banho VariForm
- Retangular
- Montagem fácil, com molde de corte fornecido
- Encastrável

### Fornecimento

- Material de fixação
- Modelo

Refª	Cor / superfície	Buraco de torneira	Trop-plein	H [cm]	T [cm]	UMV1 [ud.]	EUR/ud.
<b>B / Largura: 60 cm</b>							
500.780.01.2	Branco	Ao centro	Visível	15,8	45	1	216,50
500.781.01.2*	Branco	Ao centro	Sem	15,8	45	1	204,20

\* Produção por encomenda

### Combinável

- Móvel Geberit VariForm para lavatório de pousar, com uma gaveta, superfície de apoio e sifão → pág. 280
- Móvel Geberit VariForm para lavatório de pousar, com duas gavetas, superfície de apoio e sifão → pág. 281
- Móvel Geberit VariForm para lavatório de pousar, com três gavetas, superfície de apoio e sifão → pág. 282

### Acessórios complementares

- Válvula de drenagem Geberit com saída livre e cobertura da válvula

## Lavatórios encastrados

### Lavatório encastrado Geberit VariForm redondo

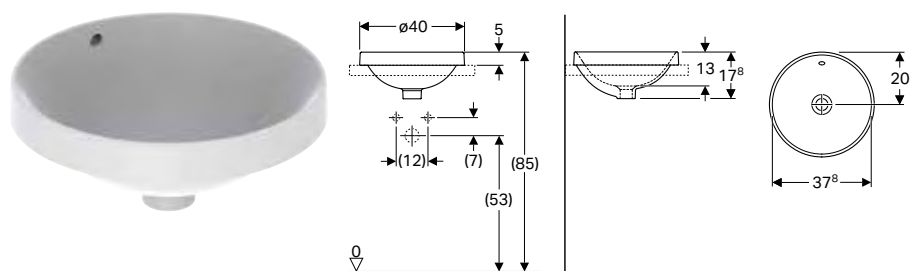

#### Campos de aplicação

- Para a montagem em bancadas de lavatórios por cima

#### Dados técnicos

Material	Cerâmica
----------	----------

#### Características

- Redondo
- Montagem fácil, com molde de corte fornecido

#### Fornecimento

- Modelo

Ref <sup>a</sup>	Cor / superfície	D [cm]	Buraco de torneira	Trop-plein	H [cm]	UMV1 [ud.]	EUR/ud.
500.701.01.2	Branco / parte inferior: vidro	40	Sem	Visível	17,8	1	85,30
500.700.01.2	Branco	40	Sem	Visível	17,8	1	85,30
500.703.01.2 *	Branco / parte inferior: vidro	40	Sem	Sem	17,8	1	85,30
500.702.01.2 *	Branco	40	Sem	Sem	17,8	1	85,30

\* Produção por encomenda

#### Acessórios complementares

- Válvula de drenagem Geberit com saída livre e cobertura da válvula

### Lavatório encastrado Geberit VariForm redondo, com orifício para torneira

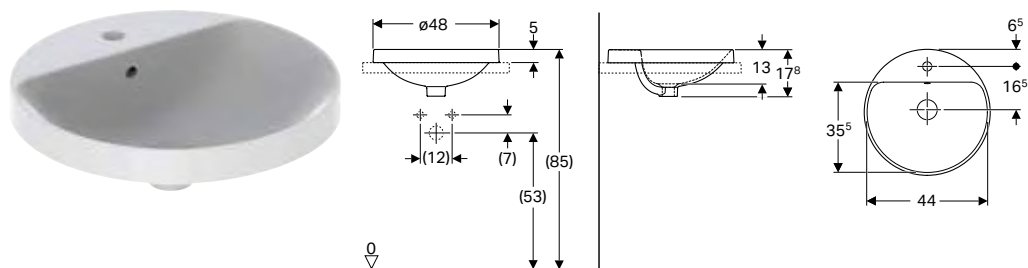

#### Campos de aplicação

- Para a montagem em bancadas de lavatórios por cima

#### Dados técnicos

Material	Cerâmica
----------	----------

#### Características

- Redondo
- Montagem fácil, com molde de corte fornecido

#### Fornecimento

- Modelo

Ref <sup>a</sup>	Cor / superfície	D [cm]	Buraco de torneira	Trop-plein	H [cm]	UMV1 [ud.]	EUR/ud.
500.705.01.2	Branco / parte inferior: vidro	48	Ao centro	Visível	17,8	1	85,30
500.704.01.2	Branco	48	Ao centro	Visível	17,8	1	85,30
500.706.01.2 *	Branco	48	Ao centro	Sem	17,8	1	85,30
500.707.01.2 *	Branco / parte inferior: vidro	48	Ao centro	Sem	17,8	1	85,30

\* Produção por encomenda

#### Acessórios complementares

- Válvula de drenagem Geberit com saída livre e cobertura da válvula

## Lavatório encastrado Geberit VariForm oval

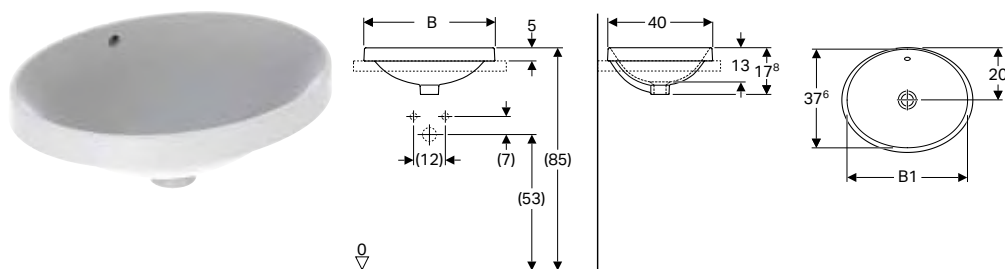

### Campos de aplicação

- Para a montagem em bancadas de lavatórios por cima

### Dados técnicos

Material	Cerâmica
----------	----------

### Características

- Oval
- Montagem fácil, com molde de corte fornecido

### Fornecimento

- Modelo

Refª	Cor / superfície	Buraco de torneira	Trop-plein	B1 [cm]	H [cm]	T [cm]	UMV1 [ud.]	EUR/ud.
<b>B / Largura: 50 cm</b>								
500.709.01.2	Branco / parte inferior: vidrado	Sem	Visível	46	17,8	40	1	93,60
500.708.01.2	Branco	Sem	Visível	46	17,8	40	1	93,60
500.711.01.2 *	Branco / parte inferior: vidrado	Sem	Sem	46	17,8	40	1	93,60
500.710.01.2 *	Branco	Sem	Sem	46	17,8	40	1	93,60
<b>B / Largura: 55 cm</b>								
500.717.01.2	Branco / parte inferior: vidrado	Sem	Visível	53	17,8	40	1	99,40
500.716.01.2	Branco	Sem	Visível	53	17,8	40	1	99,40
500.719.01.2 *	Branco / parte inferior: vidrado	Sem	Sem	53	17,8	40	1	99,40
500.718.01.2 *	Branco	Sem	Sem	53	17,8	40	1	99,40

\* Produção por encomenda

### Acessórios complementares

- Válvula de drenagem Geberit com saída livre e cobertura da válvula

## Lavatório encastrado Geberit VariForm oval, com orifício para torneira

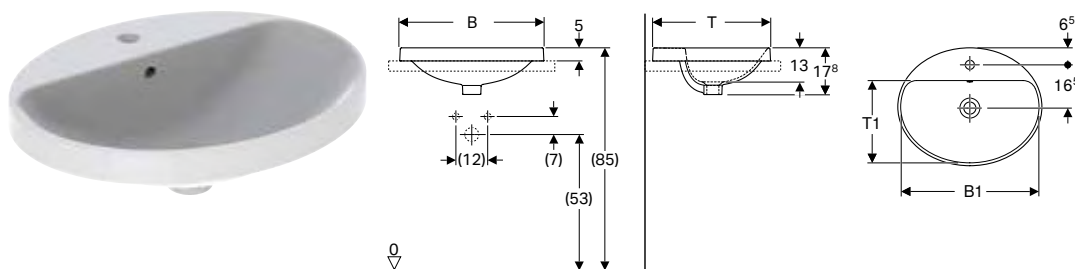

### Campos de aplicação

- Para a montagem em bancadas de lavatórios por cima

### Dados técnicos

Material	Cerâmica
----------	----------

### Características

- Oval
- Montagem fácil, com molde de corte fornecido

### Fornecimento

- Modelo

Ref <sup>a</sup>	Cor / superfície	Trop-plein	B1 [cm]	H [cm]	T [cm]	T1 [cm]	UMV1 [ud.]	EUR/ud.
<b>B / Largura: 50 cm</b>								
500.713.01.2	Branco / parte inferior: vidrado	Visível	47,8	17,8	45	31,5	1	93,60
500.712.01.2	Branco	Visível	47,8	17,8	45	31,5	1	93,60
500.715.01.2 *	Branco / parte inferior: vidrado	Sem	47,8	17,8	45	31,5	1	93,60
500.714.01.2 *	Branco	Sem	47,8	17,8	45	31,5	1	93,60
<b>B / Largura: 55 cm</b>								
500.721.01.2	Branco / parte inferior: vidrado	Visível	52,8	17,8	45	31,5	1	99,40
500.720.01.2	Branco	Visível	52,8	17,8	45	31,5	1	99,40
500.723.01.2 *	Branco / parte inferior: vidrado	Sem	52,8	17,8	45	31,5	1	99,40
500.722.01.2 *	Branco	Sem	52,8	17,8	45	31,5	1	99,40
<b>B / Largura: 60 cm</b>								
500.725.01.2	Branco / parte inferior: vidrado	Visível	58	17,8	48	34,5	1	107,70
500.724.01.2	Branco	Visível	58	17,8	48	34,5	1	107,70
500.727.01.2 *	Branco / parte inferior: vidrado	Sem	58	17,8	48	34,5	1	107,70
500.726.01.2 *	Branco	Sem	58	17,8	48	34,5	1	107,70

\* Produção por encomenda

### Acessórios complementares

- Válvula de drenagem Geberit com saída livre e cobertura da válvula

## Lavatório encastrado Geberit VariForm elíptico

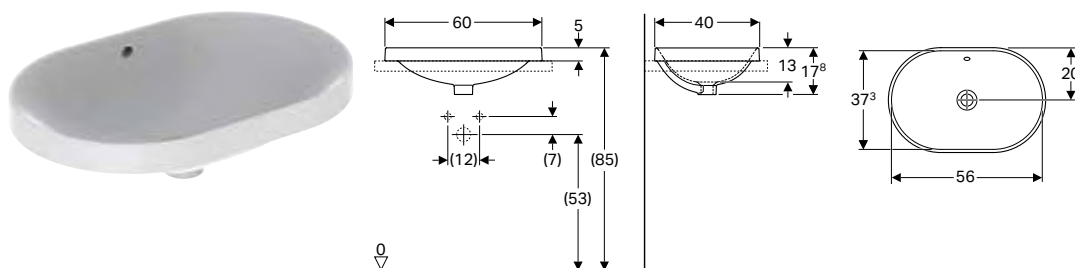

### Campos de aplicação

- Para a montagem em bancadas de lavatórios por cima

### Dados técnicos

Material	Cerâmica
----------	----------

### Características

- Elíptico
- Montagem fácil, com molde de corte fornecido

### Fornecimento

- Modelo

Ref <sup>a</sup>	Cor / superfície	Buraco de torneira	Trop-plein	H [cm]	T [cm]	UMV1 [ud.]	EUR/ud.
<b>B / Largura: 60 cm</b>							
500.729.01.2	Branco / parte inferior: vidrado	Sem	Visível	17,8	40	1	113,50
500.728.01.2	Branco	Sem	Visível	17,8	40	1	113,50
500.731.01.2 *	Branco / parte inferior: vidrado	Sem	Sem	17,8	40	1	113,50
500.730.01.2 *	Branco	Sem	Sem	17,8	40	1	113,50

\* Produção por encomenda

### Acessórios complementares

- Válvula de drenagem Geberit com saída livre e cobertura da válvula

## Lavatório encastrado Geberit VariForm elíptico, com orifício para torneira

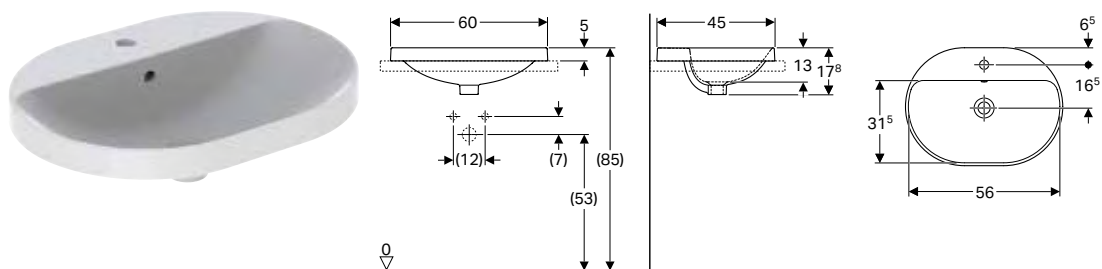

### Campos de aplicação

- Para a montagem em bancadas de lavatórios por cima

### Dados técnicos

Material	Cerâmica
----------	----------

### Características

- Elíptico
- Montagem fácil, com molde de corte fornecido

### Fornecimento

- Modelo

Refª	Cor / superfície	Buraco de torneira	Trop-plein	H [cm]	T [cm]	UMV1 [ud.]	EUR/ud.
------	------------------	--------------------	------------	--------	--------	------------	---------

### B / Largura: 60 cm

500.733.01.2	Branco / parte inferior: vidrado	Ao centro	Visível	17,8	45	1	113,50
500.732.01.2	Branco	Ao centro	Visível	17,8	45	1	113,50
500.735.01.2 *	Branco / parte inferior: vidrado	Ao centro	Sem	17,8	45	1	113,50
500.734.01.2 *	Branco	Ao centro	Sem	17,8	45	1	113,50

\* Produção por encomenda

### Acessórios complementares

- Válvula de drenagem Geberit com saída livre e cobertura da válvula

## Lavatório encastrado Geberit VariForm retangular

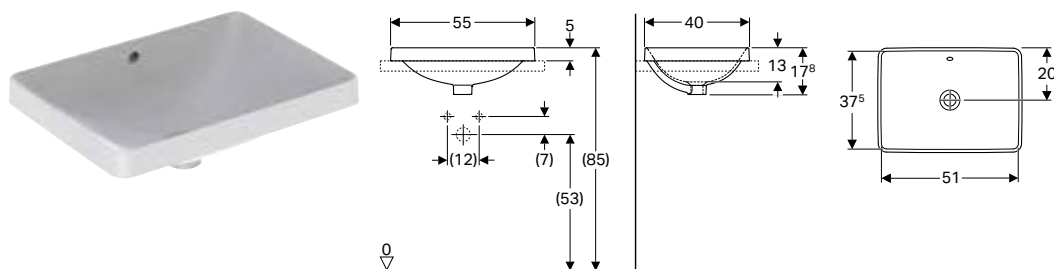

### Campos de aplicação

- Para a montagem em bancadas de lavatórios por cima

### Dados técnicos

Material	Argila refratária fina
----------	------------------------

### Características

- Retangular
- Montagem fácil, com molde de corte fornecido

### Fornecimento

- Modelo

Refª	Cor / superfície	Buraco de torneira	Trop-plein	H [cm]	T [cm]	UMV1 [ud.]	EUR/ud.
------	------------------	--------------------	------------	--------	--------	------------	---------

### B / Largura: 55 cm

500.737.01.2	Branco / parte inferior: vidrado	Sem	Visível	17,8	40	1	165,20
500.736.01.2	Branco	Sem	Visível	17,8	40	1	160,40
500.739.01.2 *	Branco / parte inferior: vidrado	Sem	Sem	17,8	40	1	165,20
500.738.01.2 *	Branco	Sem	Sem	17,8	40	1	160,40

\* Produção por encomenda

### Acessórios complementares

- Válvula de drenagem Geberit com saída livre e cobertura da válvula



## Lavatório encastrado Geberit VariForm retangular, com orifício para torneira

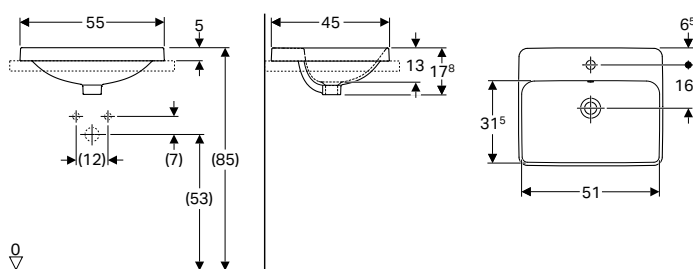

### Campos de aplicação

- Para a montagem em bancadas de lavatórios por cima

### Dados técnicos

Material	Argila refratária fina
----------	------------------------

### Características

- Retangular
- Montagem fácil, com molde de corte fornecido

### Fornecimento

- Modelo

Ref <sup>a</sup>	Cor / superfície	Buraco de torneira	Trop-plein	H [cm]	T [cm]	UMV1 [ud.]	EUR/ud.
------------------	------------------	--------------------	------------	--------	--------	------------	---------

### B / Largura: 55 cm

500.741.01.2	Branco / parte inferior: vidrado	Ao centro	Visível	17,8	45	1	165,40
500.740.01.2	Branco	Ao centro	Visível	17,8	45	1	165,40
500.743.01.2 *	Branco / parte inferior: vidrado	Ao centro	Sem	17,8	45	1	165,40
500.742.01.2 *	Branco	Ao centro	Sem	17,8	45	1	165,40

\* Produção por encomenda

### Acessórios complementares

- Válvula de drenagem Geberit com saída livre e cobertura da válvula

## Lavatórios semiencastrados

### Lavatório semiencastrado Geberit VariForm retangular

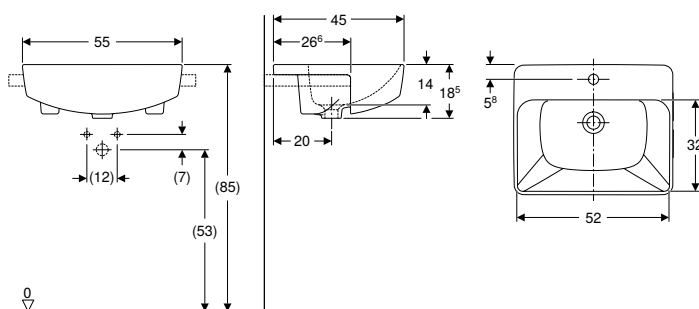

### Campos de aplicação

- Para a montagem em bancadas de lavatórios

### Dados técnicos

Material	Cerâmica
----------	----------

### Características

- Retangular
- Montagem fácil, com molde de corte fornecido

### Fornecimento

- Material de fixação
- Modelo

Ref <sup>a</sup>	Cor / superfície	Buraco de torneira	Trop-plein	H [cm]	T [cm]	UMV1 [ud.]	EUR/ud.
------------------	------------------	--------------------	------------	--------	--------	------------	---------

### B / Largura: 55 cm

500.681.01.1	Branco	Ao centro	Visível	18,5	45	1	192,90
500.682.01.1	Branco	À esquerda e à direita	Visível	18,5	45	1	192,90

## Lavatório semiencastrado Geberit VariForm redondo

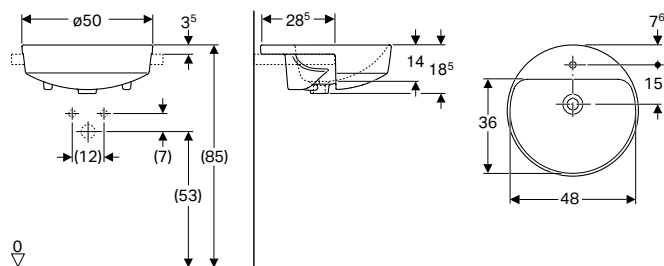

### Campos de aplicação

- Para a montagem em bancadas de lavatórios

### Dados técnicos

Material	Cerâmica
----------	----------

### Características

- Redondo
- Montagem fácil, com molde de corte fornecido

### Fornecimento

- Material de fixação
- Modelo

Ref <sup>a</sup>	Cor / superfície	D [cm]	Buraco de torneira	Trop-plein	H [cm]	UMV1 [ud.]	EUR/ud.
500.783.01.2	Branco	50	À esquerda e à direita	Visível	18,5	1	170,20
500.782.01.2	Branco	50	Ao centro	Visível	18,5	1	170,20

## Lavatórios de encastrar por baixo

### Lavatório de encastrar por baixo Geberit VariForm redondo

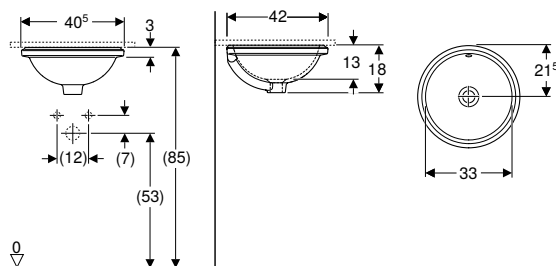

### Campos de aplicação

- Para a montagem em bancadas de lavatórios por baixo

### Dados técnicos

Material	Cerâmica
----------	----------

### Características

- Redondo
- Montagem fácil, com molde de corte fornecido

### Fornecimento

- Material de fixação
- Modelo

Ref <sup>a</sup>	Cor / superfície	Buraco de torneira	Trop-plein	H [cm]	T [cm]	UMV1 [ud.]	EUR/ud.
<b>B / Largura: 40,5 cm</b>							
500.745.01.2	Branco / parte inferior: vidrado	Sem	Visível	18	42	1	93,70
500.744.01.2	Branco	Sem	Visível	18	42	1	93,70
500.747.01.2 *	Branco / parte inferior: vidrado	Sem	Sem	18	42	1	93,70
500.746.01.2 *	Branco	Sem	Sem	18	42	1	93,70

\* Produção por encomenda

### Acessórios complementares

- Válvula de drenagem Geberit com saída livre e cobertura da válvula

## Lavatório de encastrar por baixo Geberit VariForm oval

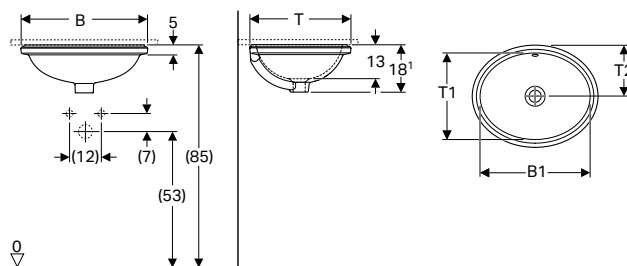

### Campos de aplicação

- Para a montagem em bancadas de lavatórios por baixo

### Dados técnicos

Material	Cerâmica
----------	----------

### Características

- Oval
- Montagem fácil, com molde de corte fornecido

### Fornecimento

- Material de fixação
- Modelo

Ref <sup>a</sup>	Cor / superfície	Buraco de torneira	Trop-plein	B1 [cm]	H [cm]	T [cm]	T1 [cm]	T2 [cm]	UMV1 [ud.]	EUR/ud.
<b>B / Largura: 49,5 cm</b>										
500.749.01.2	Branco / parte inferior: vidrado	Sem	Visível	42	18	42	33	21,5	1	99,40
500.748.01.2	Branco	Sem	Visível	42	18	42	33	21,5	1	99,40
500.751.01.2 *	Branco / parte inferior: vidrado	Sem	Sem	42	18	42	33	21,5	1	99,40
500.750.01.2 *	Branco	Sem	Sem	42	18	42	33	21,5	1	99,40
<b>B / Largura: 56 cm</b>										
500.753.01.2	Branco / parte inferior: vidrado	Sem	Visível	50	18	46	40	23	1	105,10
500.752.01.2	Branco	Sem	Visível	50	18	46	40	23	1	105,10
500.755.01.2 *	Branco / parte inferior: vidrado	Sem	Sem	50	18	46	40	23	1	105,10
500.754.01.2 *	Branco	Sem	Sem	50	18	46	40	23	1	105,10

\* Produção por encomenda

### Acessórios complementares

- Válvula de drenagem Geberit com saída livre e cobertura da válvula

## Lavatório de encastrar por baixo Geberit VariForm elíptico

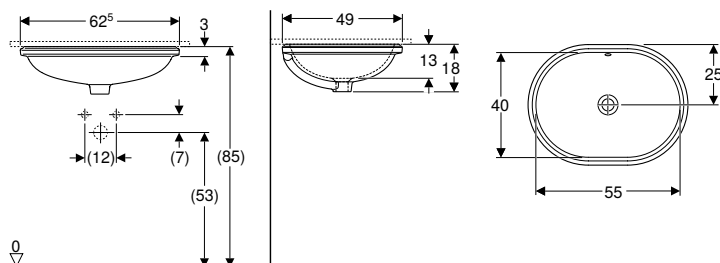

### Campos de aplicação

- Para a montagem em bancadas de lavatórios por baixo

### Dados técnicos

Material	Cerâmica
----------	----------

### Características

- Elíptico
- Montagem fácil, com molde de corte fornecido

### Fornecimento

- Material de fixação
- Modelo

Ref <sup>a</sup>	Cor / superfície	Buraco de torneira	Trop-plein	H [cm]	T [cm]	UMV1 [ud.]	EUR/ud.
<b>B / Largura: 62,5 cm</b>							
500.757.01.2	Branco / parte inferior: vidrado	Sem	Visível	18	49	1	116,50
500.756.01.2	Branco	Sem	Visível	18	49	1	116,50
500.759.01.2 *	Branco / parte inferior: vidrado	Sem	Sem	18	49	1	116,50
500.758.01.2 *	Branco	Sem	Sem	18	49	1	116,50

\* Produção por encomenda

### Acessórios complementares

- Válvula de drenagem Geberit com saída livre e cobertura da válvula

## Lavatório de encastrar por baixo Geberit VariForm retangular

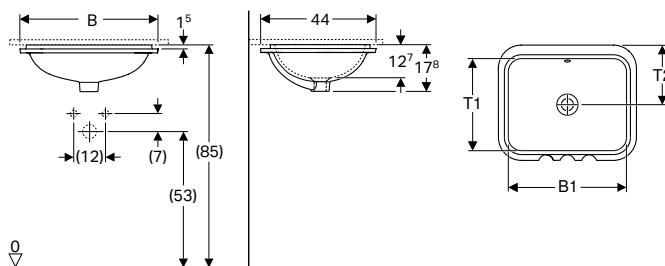

### Campos de aplicação

- Para a montagem em bancadas de lavatórios por baixo

### Dados técnicos

Material	Cerâmica
----------	----------

### Características

- Retangular
- Montagem fácil, com molde de corte fornecido

### Fornecimento

- Material de fixação
- Modelo

Ref <sup>a</sup>	Cor / superfície	Buraco de torneira	Trop-plein	B1	H	T	T1	T2	UMV1	EUR/ud.
				[cm]	[cm]	[cm]	[cm]	[cm]	[ud.]	
<b>B / Largura: 53 cm</b>										
500.761.01.2	Branco / parte inferior: vidrado	Sem	Visível	45	17,8	44	35	22	1	116,50
500.760.01.2	Branco	Sem	Visível	45	17,8	44	35	22	1	116,50
500.763.01.2*	Branco / parte inferior: vidrado	Sem	Sem	45	17,8	44	35	22	1	116,50
500.762.01.2*	Branco	Sem	Sem	45	17,8	44	35	22	1	116,50
<b>B / Largura: 58 cm</b>										
500.765.01.2	Branco / parte inferior: vidrado	Sem	Visível	50	17,8	49	40	24,5	1	122,00
500.764.01.2	Branco	Sem	Visível	50	17,8	49	40	24,5	1	122,00
500.767.01.2*	Branco / parte inferior: vidrado	Sem	Sem	50	17,8	49	40	24,5	1	122,00
500.766.01.2*	Branco	Sem	Sem	50	17,8	49	40	24,5	1	122,00

\* Produção por encomenda





### Acessórios complementares

- Válvula de drenagem Geberit com saída livre e cobertura da válvula

## Móveis de casa de banho

### Visão geral de acessórios – mobiliário de casa de banho Geberit VariForm

Geberit Portugal, Versão: novembro 2022

						Gancho para toalhas Geberit	
						500.647.JK.2	
							
						→ pág. 99	
Móveis para lavatório de pousar						Largura	
Móvel Geberit VariForm para lavatório de pousar, com uma gaveta, superfície de apoio e sifão	501.159.00.1		Branco	75 cm	→ pág. 280	✓	
	501.160.00.1		Lava	75 cm	→ pág. 280	✓	
	501.162.00.1		Nogueira	75 cm	→ pág. 280	✓	
	501.163.00.1		Carvalho	75 cm	→ pág. 280	✓	
	501.165.00.1		Branco	90 cm	→ pág. 280	✓	
	501.166.00.1		Lava	90 cm	→ pág. 280	✓	
	501.168.00.1		Nogueira	90 cm	→ pág. 280	✓	
	501.169.00.1		Carvalho	90 cm	→ pág. 280	✓	
Móvel Geberit VariForm para lavatório de pousar, com duas gavetas, superfície de apoio e sifão	501.171.00.1		Branco	120 cm	→ pág. 281	✓	
	501.172.00.1		Lava	120 cm	→ pág. 281	✓	
	501.174.00.1		Nogueira	120 cm	→ pág. 281	✓	
	501.175.00.1		Carvalho	120 cm	→ pág. 281	✓	
	501.177.00.1		Branco	135 cm	→ pág. 281	✓	
	501.178.00.1		Lava	135 cm	→ pág. 281	✓	
	501.180.00.1		Nogueira	135 cm	→ pág. 281	✓	
	501.181.00.1		Carvalho	135 cm	→ pág. 281	✓	
Móvel Geberit VariForm para lavatório de pousar, com três gavetas, superfície de apoio e sifão	501.183.00.1		Branco	120 cm	→ pág. 282	✓	
	501.184.00.1		Lava	120 cm	→ pág. 282	✓	
	501.186.00.1		Nogueira	120 cm	→ pág. 282	✓	
	501.187.00.1		Carvalho	120 cm	→ pág. 282	✓	
	501.189.00.1		Branco	135 cm	→ pág. 282	✓	
	501.190.00.1		Lava	135 cm	→ pág. 282	✓	
	501.192.00.1		Nogueira	135 cm	→ pág. 282	✓	
	501.193.00.1		Carvalho	135 cm	→ pág. 282	✓	

✓ Compatível

<sup>1)</sup> Número máximo de acessórios de gavetas por móvel de lavatório = 3

<sup>2)</sup> Número máximo de acessórios de gavetas por móvel de lavatório = 4

<sup>3)</sup> Número máximo de acessórios de gavetas por móvel de lavatório = 5

<sup>4)</sup> Número máximo de acessórios de gavetas por móvel de lavatório = 6

<sup>5)</sup> Número máximo de acessórios de gavetas por móvel de lavatório = 2

	Toalheiro Geberit para móveis de casa de banho	Acessório de gavetas Geberit VariForm divisão em H, para gaveta superior	Acessório de gavetas Geberit VariForm, divisão em H, para gaveta inferior
	502.328.00.1 502.328.01.3 502.328.JK.1 502.328.JL.1	501.156.00.1	501.157.00.1
			
	→ pág. 139	→ pág. 283	
	✓	✓ <sup>1)</sup>	
	✓	✓ <sup>1)</sup>	
	✓	✓ <sup>1)</sup>	
	✓	✓ <sup>1)</sup>	
	✓	✓ <sup>2)</sup>	
	✓	✓ <sup>2)</sup>	
	✓	✓ <sup>2)</sup>	
	✓	✓ <sup>2)</sup>	
	✓	✓ <sup>3)</sup>	
	✓	✓ <sup>3)</sup>	
	✓	✓ <sup>3)</sup>	
	✓	✓ <sup>3)</sup>	
	✓	✓ <sup>4)</sup>	
	✓	✓ <sup>4)</sup>	
	✓	✓ <sup>4)</sup>	
	✓	✓ <sup>4)</sup>	
	✓	✓ <sup>3)</sup>	✓ <sup>5)</sup>
	✓	✓ <sup>3)</sup>	✓ <sup>5)</sup>
	✓	✓ <sup>3)</sup>	✓ <sup>5)</sup>
	✓	✓ <sup>3)</sup>	✓ <sup>5)</sup>
	✓	✓ <sup>4)</sup>	✓ <sup>5)</sup>
	✓	✓ <sup>4)</sup>	✓ <sup>5)</sup>
	✓	✓ <sup>4)</sup>	✓ <sup>5)</sup>
	✓	✓ <sup>4)</sup>	✓ <sup>5)</sup>

## Móveis de lavatório

### Móvel Geberit VariForm para lavatório de pousar, com uma gaveta, superfície de apoio e sifão

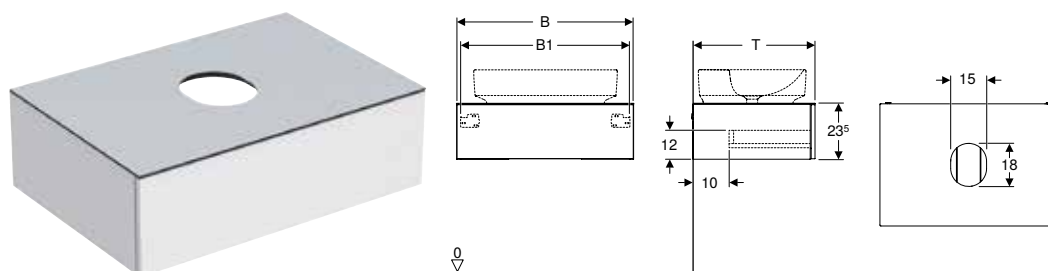

#### Dados técnicos

Material	Panel de aglomerado de madeira de alta densidade
Carga máxima da gaveta	30 kg

#### Fornecimento

- Móvel inferior para lavatório
- Sifão de garrafa com tubo interior, modelo poupa-espço, Ø 32 mm
- Material de fixação

#### Características

- Adequado a todos os lavatórios de pousar VariForm
- Certificado FSC™ C134279
- Suspenso
- Com uma gaveta
- Mecanismo Push-to-open para abrir
- Gaveta com recolha automática
- Gavetas sem secções de sifão
- Resistente à humidade
- Fornecido pré-montado
- Placa de acesso de laminado compacto

Refª	Cor / superfície	B1 [cm]	H [cm]	T [cm]	UMV1 [ud.]	EUR/ud.
<b>B / Largura: 75 cm</b>						
501.159.00.1	Corpo e frente: branco / lacado alto brilho Placa de cobertura: branco/revestido com melamina mate	71	23,5	51	1	750,20
501.160.00.1 *	Corpo e frente: lava / pintado mate Placa de cobertura: lava/revestido com melamina mate	71	23,5	51	1	750,20
501.162.00.1 *	Corpo e frente: estrutura de madeira melamina/nogueira Placa de cobertura: estrutura de madeira melamina/nogueira	71	23,5	51	1	750,20
501.163.00.1	Corpo e frente: estrutura de madeira melamina/carvalho Placa de cobertura: estrutura de madeira melamina/carvalho	71	23,5	51	1	750,20
<b>B / Largura: 90 cm</b>						
501.165.00.1	Corpo e frente: branco / lacado alto brilho Placa de cobertura: branco/revestido com melamina mate	86	23,5	51	1	836,30
501.166.00.1 *	Corpo e frente: lava / pintado mate Placa de cobertura: lava/revestido com melamina mate	86	23,5	51	1	836,30
501.168.00.1 *	Corpo e frente: estrutura de madeira melamina/nogueira Placa de cobertura: estrutura de madeira melamina/nogueira	86	23,5	51	1	836,30
501.169.00.1	Corpo e frente: estrutura de madeira melamina/carvalho Placa de cobertura: estrutura de madeira melamina/carvalho	86	23,5	51	1	836,30

\* Produção por encomenda

#### Combinável

- Espelho iluminado Geberit Option Round com iluminação direta e indireta → pág. 289
- Lavatório de pousar Geberit VariForm elíptico, com orifício para torneira → pág. 268
- Lavatório de pousar Geberit VariForm elíptico → pág. 268
- Lavatório de pousar Geberit VariForm oval, com orifício para torneira → pág. 267
- Lavatório de pousar Geberit VariForm oval → pág. 267
- Lavatório de pousar Geberit VariForm retangular, com orifício para torneira → pág. 269
- Lavatório de pousar Geberit VariForm retangular → pág. 269
- Lavatório de pousar Geberit VariForm redondo, com orifício para torneira → pág. 266
- Lavatório de pousar Geberit VariForm redondo → pág. 266
- Espelho iluminado Geberit Option Plus com iluminação direta e indireta → pág. 288
- Armário alto Geberit iCon com uma porta → pág. 132
- Armário alto Geberit iCon com uma porta e espelho interior, compacta → pág. 133
- Armário suspenso Geberit iCon retangular, com uma porta → pág. 136
- Armário suspenso Geberit iCon quadrado, com uma porta → pág. 136
- Estante Geberit iCon retangular → pág. 137
- Estante Geberit iCon quadrada → pág. 138
- Caixa de parede Geberit iCon retangular → pág. 138
- Caixa de parede Geberit iCon quadrada → pág. 139

#### Acessórios complementares

- Visão geral de acessórios – mobiliário de casa de banho Geberit VariForm → pág. 279

## Móvel Geberit VariForm para lavatório de pousar, com duas gavetas, superfície de apoio e sifão

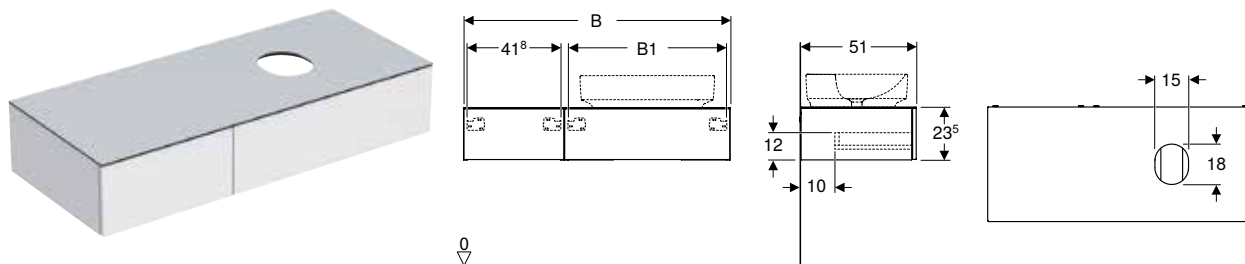

### Dados técnicos

Material	Painel de aglomerado de madeira de alta densidade
Carga máxima da gaveta	30 kg

### Fornecimento

- Móvel inferior para lavatório
- Sifão de garrafa com tubo interior, modelo poupa-espaco,  $\varnothing$  32 mm
- Material de fixação

### Características

- Adequado a todos os lavatórios de pousar VariForm
- Certificado FSC™ C134279
- Suspenso
- Com duas gavetas
- Mecanismo Push-to-open para abrir
- Gaveta com recolha automática
- Gavetas sem secções de sifão
- Resistente à humidade
- Fornecido pré-montado
- Placa de acesso de laminado compacto
- O lavatório de pousar pode ser montado à esquerda ou à direita

Refª	Cor / superfície	B1 [cm]	H [cm]	T [cm]	UMV1 [ud.]	EUR/ud.
<b>B / Largura: 120 cm</b>						
501.171.00.1	Corpo e frente: branco / lacado alto brilho Placa de cobertura: branco/revestido com melamina mate	70,8	23,5	51	1	1308,50
501.172.00.1 *	Corpo e frente: lava / pintado mate Placa de cobertura: lava/revestido com melamina mate	70,8	23,5	51	1	1308,50
501.174.00.1 *	Corpo e frente: estrutura de madeira melamina/nogueira Placa de cobertura: estrutura de madeira melamina/nogueira	70,8	23,5	51	1	1308,50
501.175.00.1	Corpo e frente: estrutura de madeira melamina/carvalho Placa de cobertura: estrutura de madeira melamina/carvalho	70,8	23,5	51	1	1308,50
<b>B / Largura: 135 cm</b>						
501.177.00.1	Corpo e frente: branco / lacado alto brilho Placa de cobertura: branco/revestido com melamina mate	85,8	23,5	51	1	1414,10
501.178.00.1 *	Corpo e frente: lava / pintado mate Placa de cobertura: lava/revestido com melamina mate	85,8	23,5	51	1	1414,10
501.180.00.1 *	Corpo e frente: estrutura de madeira melamina/nogueira Placa de cobertura: estrutura de madeira melamina/nogueira	85,8	23,5	51	1	1414,10
501.181.00.1	Corpo e frente: estrutura de madeira melamina/carvalho Placa de cobertura: estrutura de madeira melamina/carvalho	85,8	23,5	51	1	1414,10

\* Produção por encomenda

### Combinável

- Espelho iluminado Geberit Option Round com iluminação direta e indireta → pág. 289
- Lavatório de pousar Geberit VariForm elíptico, com orifício para torneira → pág. 268
- Lavatório de pousar Geberit VariForm elíptico → pág. 268
- Lavatório de pousar Geberit VariForm oval, com orifício para torneira → pág. 267
- Lavatório de pousar Geberit VariForm oval → pág. 267
- Lavatório de pousar Geberit VariForm retangular, com orifício para torneira → pág. 269
- Lavatório de pousar Geberit VariForm retangular → pág. 269
- Lavatório de pousar Geberit VariForm redondo, com orifício para torneira → pág. 266
- Lavatório de pousar Geberit VariForm redondo → pág. 266
- Espelho iluminado Geberit Option Plus com iluminação direta e indireta → pág. 288
- Armário alto Geberit iCon com uma porta → pág. 132
- Armário alto Geberit iCon com uma porta e espelho interior, compacta → pág. 133
- Armário suspenso Geberit iCon retangular, com uma porta → pág. 136
- Armário suspenso Geberit iCon quadrado, com uma porta → pág. 136
- Estante Geberit iCon retangular → pág. 137
- Estante Geberit iCon quadrada → pág. 138
- Caixa de parede Geberit iCon retangular → pág. 138
- Caixa de parede Geberit iCon quadrada → pág. 139

### Acessórios complementares

- Visão geral de acessórios – mobiliário de casa de banho Geberit VariForm → pág. 279



## Móvel Geberit VariForm para lavatório de pousar, com três gavetas, superfície de apoio e sifão

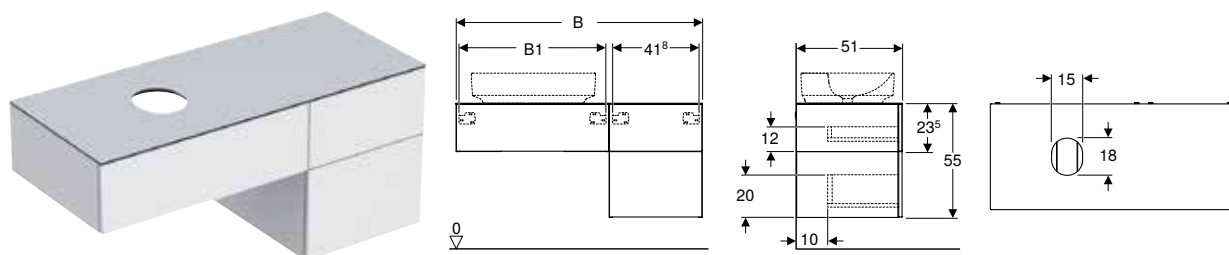

### Dados técnicos

Material	Painel de aglomerado de madeira de alta densidade
Carga máxima da gaveta	30 kg

### Fornecimento

- Móvel inferior para lavatório
- Sifão de garrafa com tubo interior, modelo poupa-espaco,  $\varnothing$  32 mm
- Material de fixação

### Características

- Adequado a todos os lavatórios de pousar VariForm
- Certificado FSC™ C134279
- Suspenso
- Com três gavetas
- Mecanismo Push-to-open para abrir
- Gaveta com recolha automática
- Gavetas sem secções de sifão
- Resistente à humidade
- Fornecido pré-montado
- Placa de acesso de laminado compacto
- O lavatório de pousar pode ser montado à esquerda ou à direita

Ref <sup>a</sup>	Cor / superfície	B1 [cm]	H [cm]	T [cm]	UMV1 [ud.]	EUR/ud.
<b>B / Largura: 120 cm</b>						
501.183.00.1	Corpo e frente: branco / lacado alto brilho Placa de cobertura: branco/revestido com melamina mate	70,8	55	51	1	1447,50
501.184.00.1 *	Corpo e frente: lava / pintado mate Placa de cobertura: lava/revestido com melamina mate	70,8	55	51	1	1447,50
501.186.00.1 *	Corpo e frente: estrutura de madeira melamina/nogueira Placa de cobertura: estrutura de madeira melamina/nogueira	70,8	55	51	1	1447,50
501.187.00.1	Corpo e frente: estrutura de madeira melamina/carvalho Placa de cobertura: estrutura de madeira melamina/carvalho	70,8	55	51	1	1447,50
<b>B / Largura: 135 cm</b>						
501.189.00.1	Corpo e frente: branco / lacado alto brilho Placa de cobertura: branco/revestido com melamina mate	85,8	55	51	1	1552,80
501.190.00.1 *	Corpo e frente: lava / pintado mate Placa de cobertura: lava/revestido com melamina mate	85,8	55	51	1	1552,80
501.192.00.1 *	Corpo e frente: estrutura de madeira melamina/nogueira Placa de cobertura: estrutura de madeira melamina/nogueira	85,8	55	51	1	1552,80
501.193.00.1	Corpo e frente: estrutura de madeira melamina/carvalho Placa de cobertura: estrutura de madeira melamina/carvalho	85,8	55	51	1	1552,80

\* Produção por encomenda

### Combinável

- Espelho iluminado Geberit Option Round com iluminação direta e indireta → pág. 289
- Lavatório de pousar Geberit VariForm elíptico, com orifício para torneira → pág. 268
- Lavatório de pousar Geberit VariForm elíptico → pág. 268
- Lavatório de pousar Geberit VariForm oval, com orifício para torneira → pág. 267
- Lavatório de pousar Geberit VariForm oval → pág. 267
- Lavatório de pousar Geberit VariForm retangular, com orifício para torneira → pág. 269
- Lavatório de pousar Geberit VariForm retangular → pág. 269
- Lavatório de pousar Geberit VariForm redondo, com orifício para torneira → pág. 266
- Lavatório de pousar Geberit VariForm redondo → pág. 266
- Espelho iluminado Geberit Option Plus com iluminação direta e indireta → pág. 288
- Armário alto Geberit iCon com uma porta → pág. 132
- Armário alto Geberit iCon com uma porta e espelho interior, compacta → pág. 133
- Armário suspenso Geberit iCon retangular, com uma porta → pág. 136
- Armário suspenso Geberit iCon quadrado, com uma porta → pág. 136
- Estante Geberit iCon retangular → pág. 137
- Estante Geberit iCon quadrada → pág. 138
- Caixa de parede Geberit iCon retangular → pág. 138
- Caixa de parede Geberit iCon quadrada → pág. 139

### Acessórios complementares

- Visão geral de acessórios – mobiliário de casa de banho Geberit VariForm → pág. 279

## Acessórios complementares

### Acessório de gavetas Geberit VariForm, divisão em H, para gaveta inferior

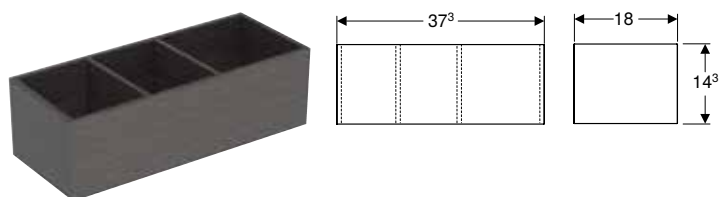

#### Dados técnicos

Material | Painel de aglomerado de madeira de alta densidade

#### Características

- Certificado FSC™ C134279

Refª	Cor / superfície	B [cm]	H [cm]	T [cm]	UMV1 [ud.]	EUR/ud.
501.157.00.1	Castanho escuro / Com revestimento de melamina	18	14,3	37,3	1	57,00

### Acessório de gavetas Geberit VariForm divisão em H, para gaveta superior

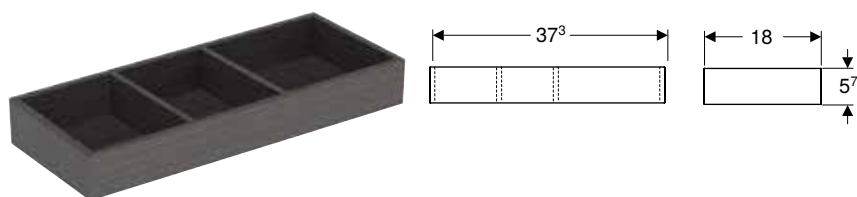

#### Dados técnicos

Material | Painel de aglomerado de madeira de alta densidade

#### Características

- Certificado FSC™ C134279

Refª	Cor / superfície	B [cm]	H [cm]	T [cm]	UMV1 [ud.]	EUR/ud.
501.156.00.1	Castanho escuro / Com revestimento de melamina	18	5,7	37,3	1	51,80



# Geberit Option

<b>Movéis de casa de banho.....</b>	<b>286</b>
Espechos.....	286

## Movéis de casa de banho

### Espelhos

#### Espelho iluminado Geberit Option Basic, iluminação bilateral

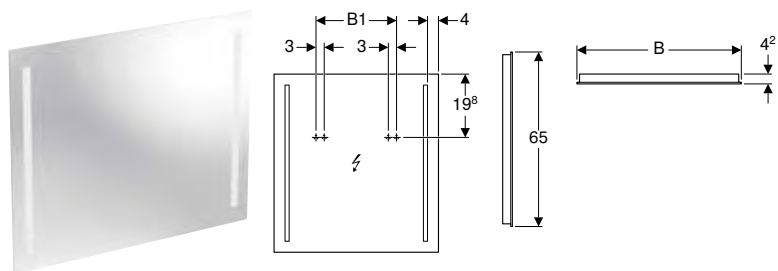

#### Dados técnicos

Nível de proteção	IP44
Classe de proteção	I
Voltagem nominal	100–230 V AC
Frequência da rede	50 / 60 Hz
Corrente	12 V DC
Tensão de saída	12 V DC
Consumo de energia	20 W
Material	Vidro
Vida útil da iluminação LED	60000 h (LM-80)
Cor da luz	4200 K
Índice de reprodução de cores	> 80

#### Fornecimento

- Espelhos
- Material de fixação

#### Características

- Adequado a todas as séries de casa de banho
- Iluminação LED
- Interruptor mecânico

Ref <sup>a</sup>	Cor / superfície	B [cm]	B1 [cm]	Fluxo luminoso [lm]	UMV1 [ud.]	EUR/ud.
500.580.00.1	DD Branco	40	19,4	2200	1	314,30
500.581.00.1	DD Branco	50	19,4	2200	1	329,10
500.586.00.1	DD Branco	60	29,4	2200	1	348,40
500.587.00.1	DD Branco	70	39,4	2200	1	362,60
500.588.00.1	DD Branco	80	49,4	2200	1	381,30
500.589.00.1	DD Branco	90	59,4	2200	1	394,70

DD: Descontinuado a partir de dezembro 2023

## Espelho iluminado Geberit Option Basic, iluminação superior

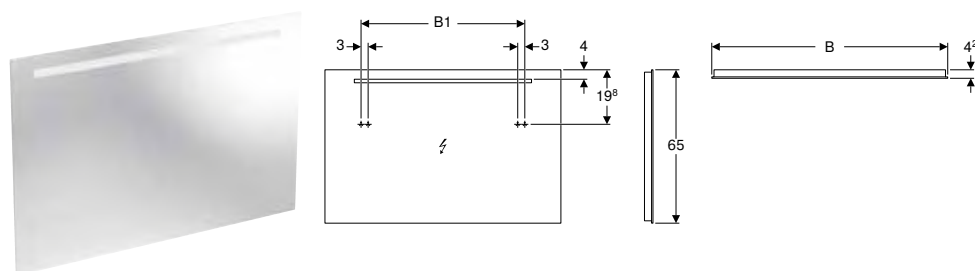

### Dados técnicos

Nível de proteção	IP44
Classe de proteção	I
Voltagem nominal	100–230 V AC
Frequência da rede	50 / 60 Hz
Corrente	12 V DC
Tensão de saída	12 V DC
Consumo de energia	15 W
Material	Vidro
Vida útil da iluminação LED	60000 h (LM-80)
Cor da luz	4200 K
Índice de reprodução de cores	> 80

### Fornecimento

- Espelhos
- Material de fixação

### Características

- Adequado a todas as séries de casa de banho
- Iluminação LED
- Interruptor mecânico

Ref <sup>a</sup>	Cor / superfície	B [cm]	B1 [cm]	Fluxo luminoso [lm]	UMV1 [ud.]	EUR/ud.
500.584.00.1	DD Branco	100	69,4	1600	1	432,20
500.585.00.1	DD Branco	120	89,4	1600	1	463,50

DD: Descontinuado a partir de dezembro 2023

## Espelho iluminado Geberit Option Plus com iluminação direta e indireta

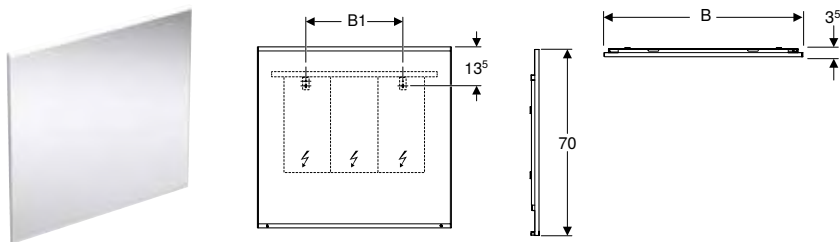

### Dados técnicos

Nível de proteção	IP44
Classe de protecção	I
Voltagem nominal	100–230 V AC
Frequência da rede	50 / 60 Hz
Corrente	24 V DC
Vida útil da iluminação LED	60000 h (LM-80)
Cor da luz	3000 K
Índice de reprodução de cores	> 80
Desvio padrão de correspondência de cores	3 SDCM

### Fornecimento

- Espelhos
- Material de fixação

### Características

- Adequado a todas as séries de casa de banho
- Iluminação LED
- Iluminação direta e indireta
- Iluminação direta e indireta, regulável de forma contínua
- Parte de trás aquecida para evitar o embaciamento do espelho
- Interruptor com sensor de toque
- Com função de memória

Ref <sup>a</sup>	Cor / superfície	B [cm]	B1 [cm]	Consumo de energia [W]	Consumo de energia aquecimento do espelho [W]	Fluxo lu- minoso [lm]	UMV1 [ud.]	EUR/ud.
501.070.00.1 DD	Alumínio anodizado	40	20	14	17,5	1876	1	670,10
501.071.00.1 DD	Alumínio anodizado	60	30	21	36	2796	1	698,10
501.072.00.1 DD	Alumínio anodizado	75	35	26	36	3495	1	754,00
501.073.00.1 DD	Alumínio anodizado	90	45	32	53,5	4184	1	809,80
501.074.00.1 DD	Alumínio anodizado	120	60	42	53,5	5544	1	921,40

DD: Descontinuado a partir de dezembro 2023

**Novo**

## Espelho iluminado Geberit Option Round com iluminação direta e indireta

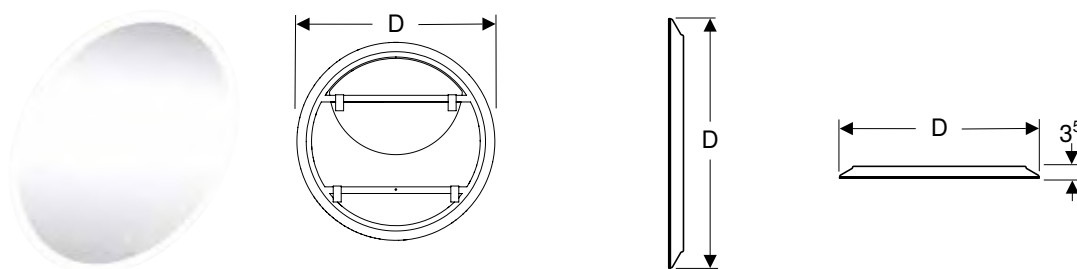

### Dados técnicos

Nível de proteção	IP44
Classe de protecção	II
Voltagem nominal	220–240 V AC
Frequência da rede	50/60 Hz
Corrente	24 V DC
Material	Alumínio
Vida útil da iluminação LED	>72'000 h L70B50
Cor da luz	3000 K
Índice de reprodução de cores	>80
Desvio padrão de correspondência de cores	3 SDCM

### Fornecimento

- Espelhos
- Material de fixação

### Características

- Adequado a todas as séries de casa de banho
- Iluminação LED
- Iluminação direta e indireta, regulável de forma contínua
- Interruptor de sensor tátil para iluminação, com luz de orientação
- Com função de memória para a iluminação
- A luz de orientação pode ser desativada

Ref <sup>a</sup>	D [cm]	Consumo de energia [W]	Fluxo luminoso [lm]	UMV1 [ud.]	EUR/ud.
502.796.00.1	50	38,9	2925	1	393,70
502.797.00.1	60	48,8	3627	1	445,50
502.798.00.1	75	62,2	4680	1	507,70
502.799.00.1	90	77,7	5850	1	580,20

Disponível a partir de abril 2023





# Duches

<b>Bases de duche.....</b>	<b>292</b>
Bases de duche em resina de pedra .....	292

## Bases de duche

### Bases de duche em resina de pedra

#### Base de duche quadrada Geberit Olona

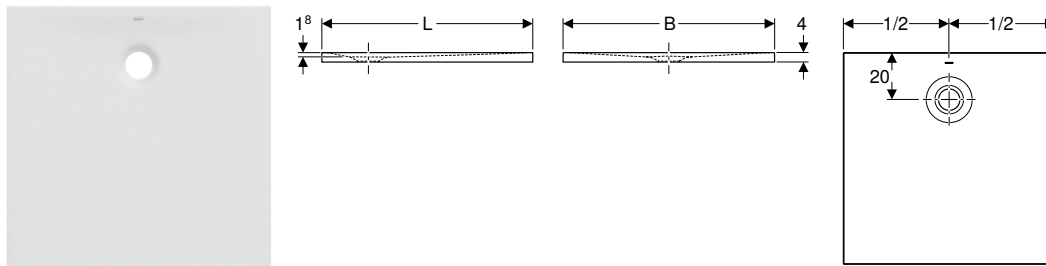

#### Campos de aplicação

- Para a montagem dentro de edifícios
- Para aplicação como base de duche ao nível do chão
- Para alturas de enchimento com pés de apoio de bases de duche até à cota do limpo 10–25 cm
- Para a montagem elevada até 4 cm acima do chão acabado
- Adequado para instalações sem barreiras

#### Características

- Quadrado
- Saída atrás no meio
- Orifício de escoamento  $\varnothing$  90 mm
- Classe antiderrapante C conforme a norma EN 16165 (tráfego descalço)
- Classe antiderrapante conforme a NF: PN 24
- Cumpre os requisitos da norma EN 14527, classe 1

#### Dados técnicos

Material	Resina pedra
----------	--------------

#### Fornecimento

- Acabamento com filtro para cabelos

Ref <sup>a</sup>	Cor / superfície	L [cm]	B [cm]	H [cm]	UMV1 [ud.]	EUR/ud.
550.750.00.1	Branco / Mate	80	80	4	1	372,80
550.751.00.1	Branco / Mate	90	90	4	1	426,00
550.752.00.1	Branco / Mate	100	100	4	1	532,40

#### A encomendar adicionalmente

- Sifão para base de duche Geberit d90, adequado para acabamento
- Conjunto de instalação
- Material de vedação

#### Acessórios complementares

- Sifão para base de duche Geberit d90, guarda de água 30 mm, saída de PP
- Sifão para base de duche Geberit d90, guarda de água 50 mm, saída de PVC
- Conjunto de reparação Geberit para bases de duche Melua e Olona de pedra artificial

## Base de duche retangular Geberit Olona

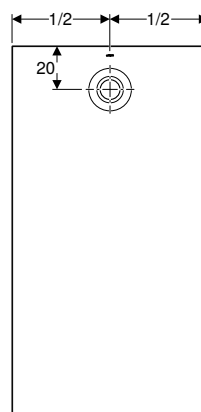
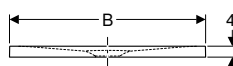
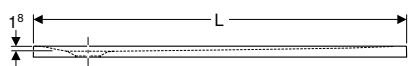
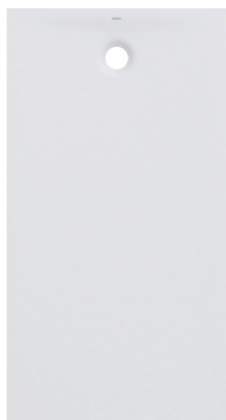

### Campos de aplicação

- Para a montagem dentro de edifícios
- Para aplicação como base de duche ao nível do chão
- Para alturas de enchimento com pés de apoio de bases de duche até à cota do limpo 10–25 cm
- Para a montagem elevada até 4 cm acima do chão acabado
- Adequado para instalações sem barreiras

### Dados técnicos

Material	Resina pedra
----------	--------------

### Características

- Retangular
- Orifício de escoamento  $\varnothing$  90 mm
- Saída atrás no meio
- Classe antiderrapante C conforme a norma EN 16165 (tráfego descalço)
- Classe antiderrapante conforme a NF: PN 24
- Cumpre os requisitos da norma EN 14527, classe 1

### Fornecimento

- Acabamento com filtro para cabelos

Ref <sup>a</sup>	Cor / superfície	L [cm]	B [cm]	H [cm]	UMV1 [ud.]	EUR/ud.
550.754.00.1	Branco / Mate	90	70	4	1	386,00
550.755.00.1	Branco / Mate	90	75	4	1	394,10
550.757.00.1	Branco / Mate	100	70	4	1	412,70
550.759.00.1	Branco / Mate	100	80	4	1	426,00
550.760.00.1	Branco / Mate	100	90	4	1	452,70
550.761.00.1	Branco / Mate	120	70	4	1	466,00
550.763.00.1	Branco / Mate	120	80	4	1	479,30
550.764.00.1	Branco / Mate	120	90	4	1	505,80
550.765.00.1	Branco / Mate	120	100	4	1	585,70
550.766.00.1	Branco / Mate	140	70	4	1	545,80
550.768.00.1	Branco / Mate	140	80	4	1	559,10
550.769.00.1	Branco / Mate	140	90	4	1	585,70
550.770.00.1	Branco / Mate	140	100	4	1	665,60
550.771.00.1	Branco / Mate	160	70	4	1	625,60
550.773.00.1	Branco / Mate	160	80	4	1	638,80
550.774.00.1	Branco / Mate	160	90	4	1	665,60
550.775.00.1	Branco / Mate	160	100	4	1	745,30
550.776.00.1	Branco / Mate	170	70	4	1	665,60
550.777.00.1	Branco / Mate	170	75	4	1	673,50
550.778.00.1	Branco / Mate	170	80	4	1	678,80
550.779.00.1	Branco / Mate	170	90	4	1	705,40
550.790.00.1	Branco / Mate	180	90	4	1	732,00

### A encomendar adicionalmente

- Sifão para base de duche Geberit d90, adequado para acabamento
- Conjunto de instalação
- Material de vedação

### Acessórios complementares

- Sifão para base de duche Geberit d90, guarda de água 30 mm, saída de PP
- Sifão para base de duche Geberit d90, guarda de água 50 mm, saída de PVC
- Conjunto de reparação Geberit para bases de duche Melua e Olona de pedra artificial



# Banheiras







<b>Banheiras de acrílico sanitário .....</b>	<b>296</b>
Banheiras retangulares.....	296
Visão geral de acessórios complementares – banheiras Geberit de acrílico sanitário.....	296
<b>Acessórios complementares .....</b>	<b>299</b>

## Banheiras de acrílico sanitário

### Banheiras retangulares

#### Visão geral de acessórios complementares – banheiras Geberit de acrílico sanitário

Geberit Portugal, Versão: novembro 2022

				Soana	
				Banheira retangular Geberit Soana, design estreito, com pés de apoio	Banheira retangular Geberit Soana, design estreito, duo, com pés de apoio
				554.001.01.1	554.003.01.1
				554.002.01.1	554.004.01.1
				554.014.01.1	554.005.01.1
					
				→ pág. 297	→ pág. 298
Válvula completa de banheira com comando rotativo Geberit, d52, comprimento 28 cm, com conjunto de montagem final, principio de contra corrente	150.824.21.6		→ pág. 296		
Válvula completa de banheira com comando rotativo Geberit, d52, comprimento 79 cm, com conjunto de montagem final, principio de contra corrente	150.825.21.6		→ pág. 296	✓	✓
Válvula completa para banheira com comando rotativo e curva de esgoto Geberit, d52, comprimento 26 cm, com conjunto de montagem final e tubos de ligação	150.712.21.6		→ pág. 296		
Válvula completa para banheira com comando rotativo e curva de esgoto Geberit, d52, comprimento 73 cm, com conjunto de montagem final e tubos de ligação	150.713.21.6		→ pág. 296	✓	✓
Válvula completa para banheira com botão de acionamento PushControl Geberit d52, comprimento de 26 cm, com conjunto de montagem final	150.765.21.6		→ pág. 296	✓	✓
✓ Compatível					

## Banheira retangular Geberit Soana, design estreito, com pés de apoio

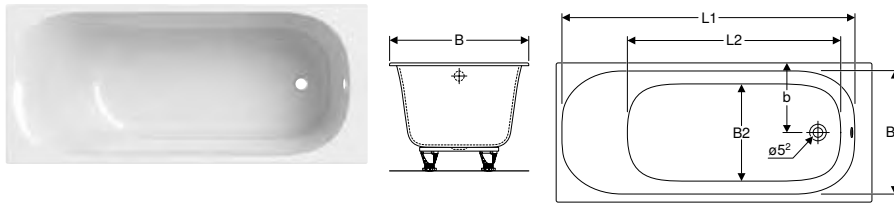

### Campos de aplicação

- Para casas de banho privadas e hotéis
- Para a montagem com pés ou suportes de banheira

### Dados técnicos

Material	Acrílico sanitário
----------	--------------------

### Características

- Banheira encastrada
- Retangular
- Bordo de design estreito
- Ralo de fundo no extremo
- Orifício de escoamento  $\varnothing$  52 mm
- Possibilidade de furo para torneira de acordo com a norma EN 232

### Fornecimento

- Banheira
- Conjunto de pés

Ref <sup>a</sup>	Cor / superfície	L [cm]	L1 [cm]	L2 [cm]	B [cm]	B1 [cm]	B2 [cm]	b [cm]	H [cm]	Capacidade total de água [l]	UMV1 [ud.]	EUR/ud.
554.001.01.1	Branco / Brilhante	160	147,5	104,8	70	61	47,3	35	45	195	1	454,50
554.002.01.1	Branco / Brilhante	170	157,5	114,8	70	61	47,3	35	45	213	1	482,80
554.014.01.1	Branco / Brilhante	170	157,5	114,8	75	66	52,3	37,5	45	233	1	480,00
554.015.01.1	Branco / Brilhante	180	167,5	125	80	71,5	57,2	37,5	45	272	1	545,00

### Acessórios complementares

- Válvula completa de banheira com comando rotativo Geberit, d52, comprimento 28 cm, com conjunto de montagem final, princípio de contra corrente
- Kit de ligação Geberit para banheiras de acrílico com trop-plein
- Válvula completa para banheira com comando rotativo e curva de esgoto Geberit, d52, comprimento 73 cm, com conjunto de montagem final e tubos de ligação
- Conjunto de reparação Geberit para acrílico → pág. 299



## Banheiras

Banheiras de acrílico sanitário  
Banheiras retangulares

### Banheira retangular Geberit Soana, design estreito, duo, com pés de apoio

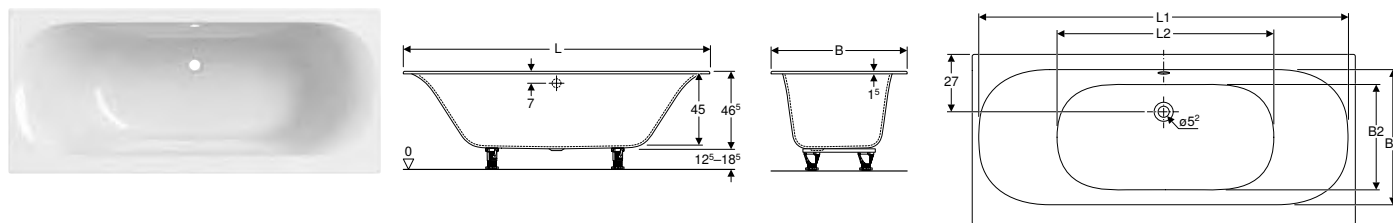

#### Campos de aplicação

- Para casas de banho privadas e hotéis
- Para a montagem com pés ou suportes de banheira

#### Dados técnicos

Material	Acrílico sanitário
----------	--------------------

#### Características

- Banheira encastrada
- Retangular
- Adequado para duas pessoas
- Bordo de design estreito
- Saída no meio excêntrica
- Orifício de escoamento  $\varnothing$  52 mm
- Possibilidade de furo para torneira de acordo com a norma EN 232

#### Fornecimento

- Banheira
- Conjunto de pés

Ref <sup>a</sup>	Cor / superfície	L	L1	L2	B	B1	B2	H	Capacidade total de água	UMV1	EUR/ud.
		[cm]	[cm]	[cm]	[cm]	[cm]	[cm]	[cm]	[l]	[ud.]	
554.003.01.1	Branco / Brilhante	170	163	91,8	75	58,7	44,4	45	179	1	507,50
554.004.01.1	Branco / Brilhante	180	173	101,8	80	64	49,4	45	212	1	549,80
554.005.01.1	Branco / Brilhante	190	183	111,8	90	75	59,4	45	271	1	591,90

#### Acessórios complementares

- Válvula completa de banheira com comando rotativo Geberit, d52, comprimento 28 cm, com conjunto de montagem final, principio de contra corrente
- Kit de ligação Geberit para banheiras de acrílico com trop-plein
- Válvula completa para banheira com comando rotativo e curva de esgoto Geberit, d52, comprimento 73 cm, com conjunto de montagem final e tubos de ligação
- Conjunto de reparação Geberit para acrílico

## Acessórios complementares

### Conjunto de reparação Geberit para acrílico



#### Campos de aplicação

- Para reparar superfícies danificadas de banheiras e bases de duche de acrílico

#### Fornecimento

- Lixa húmida
- Pasta de polimento
- Pano de polimento
- Suporte de lixa

Ref <sup>a</sup>	UMV1 [ud.]	EUR/ud.
590153000	1	83,70



# Geberit Duofix





<b>Estruturas de instalação</b> .....	<b>302</b>
Estruturas para sanitas.....	302
Visão geral de acessórios complementares – estruturas Geberit Duofix para sanitas.....	303
Estruturas para lavatórios.....	312
Visão geral de acessórios complementares – estruturas Geberit Duofix para lavatórios.....	313
Visão geral da gama de produtos – estruturas para lavatório Geberit Duofix para móveis de casa de banho.....	314
Estruturas para bidés.....	321
Estruturas para urinóis.....	324
Visão geral de acessórios complementares – estruturas Geberit Duofix para urinóis.....	324
Estruturas para duchas com drenagem à parede.....	330
Estruturas para duchas e banheiras.....	336
Visão geral de acessórios complementares – estruturas Geberit Duofix para duchas e banheiras.....	337
<b>Acessórios complementares</b> .....	<b>338</b>
Para estruturas de instalação.....	338

## Estruturas de instalação

### Estruturas para sanitas

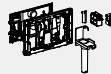
#### Visão geral de acessórios complementares – estruturas Geberit Duofix para sanitas

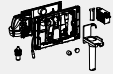

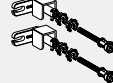



Geberit Portugal, Versão: novembro 2022

	Gaveta para Geberit DuoFresh Stick	Conjunto de suportes Geberit para sanitas cerâmicas com superfície de contacto pequena	Módulo Geberit DuoFresh	Conjunto de proteção contra incêndios	Conjunto de ancoadores à parede Geberit Duofix para montagem individual	
						
	→ pág. 383	→ pág. 340	→ pág. 384	→ pág. 341	→ pág. 338	
<b>Placas de comando de descarga da série Sigma</b>						
111.374.00.5						
Estrutura Geberit Duofix para sanita suspensa, 112 cm, com autoclismo de interior Sigma 12 cm, curva de descarga de PVC	✓	✓	✓	✓	✓	
111.350.00.5						
Estrutura Geberit Duofix para sanita suspensa, 112 cm, com autoclismo de interior Sigma 12 cm, sem barreiras	✓	✓	✓		✓	
111.375.00.5						
Estrutura Geberit Duofix para sanita suspensa 112 cm, com autoclismo de interior Sigma 12 cm, sem barreiras, para barras de apoio	✓	✓	✓			
111.791.00.1						
Estrutura Geberit Duofix para sanita suspensa, 114 cm, com autoclismo de interior Sigma 8 cm, curva de descarga de PVC						
<b>Placas de comando de descarga da série Omega</b>						
111.060.00.1						
Estrutura para sanita suspensa Geberit Duofix, 112 cm, com autoclismo de interior Omega 12 cm		✓			✓	
111.030.00.1						
Estrutura Geberit Duofix para sanita suspensa, 98 cm, com autoclismo de interior Omega 12 cm		✓			✓	
111.003.00.1						
Estrutura Geberit Duofix para sanita suspensa, 82 cm, com autoclismo de interior Omega 12 cm		✓			✓	

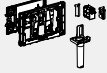
✓ Compatível

<sup>1)</sup> No caso de elementos para sanita suspensa ou bidé suspenso em construções embutidas de altura parcial ou sistemas de parede Geberit Duofix de altura parcial, deve utilizar-se, adicionalmente, o conjunto de fixação de pé Geberit Duofix na parede traseira.

<sup>2)</sup> Não é possível combinar um sistema de descarga para sanitas eletrónico com Geberit AquaClean.

	Gaveta para Geberit DuoFresh Stick	Conjunto de ancoradores à parede para montagem individual, para estrutura Geberit Duofix para sanita suspensa, com autoclismo de interior Sigma 8 cm	Conjunto de extensão de pés de apoio Geberit Duofix para altura de enchimento 20–40 cm	Módulo Geberit DuoFresh	Conjunto de fixação de pé Geberit Duofix na parede traseira	Geberit Power & Connect Box
						
	→ pág. 383	→ pág. 338	→ pág. 340	→ pág. 385	→ pág. 340	→ pág. 422
			✓ <sup>1)</sup>		✓	✓
			✓ <sup>1)</sup>		✓	✓ <sup>2)</sup>
					✓	✓ <sup>2)</sup>
	✓	✓	✓ <sup>1)</sup>	✓		
			✓ <sup>1)</sup>		✓	✓
			✓ <sup>1)</sup>		✓	✓
			✓ <sup>1)</sup>		✓	✓

## Estrutura Geberit Duofix para sanita suspensa, 112 cm, com autoclismo de interior Sigma 12 cm, curva de descarga de PVC

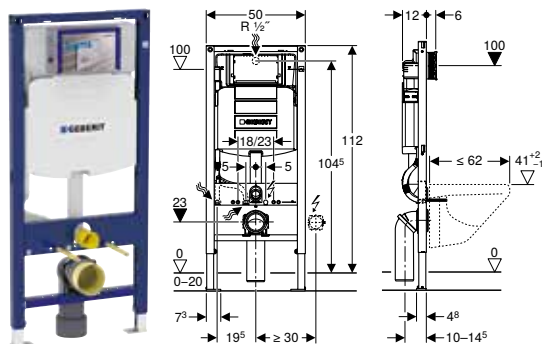

### Campos de aplicação

- Para instalação em parede ligeira/falsa
- Para a montagem em construções embutidas de altura parcial ou total
- Para a montagem em paredes de instalação de altura total
- Para sanitas suspensas com medidas de ligação conforme EN 33:2011
- Para sanitas suspensas com profundidade até 62 cm
- Para descarga simples, descarga dupla ou descarga interrompível
- Para altura de enchimento de 0–20 cm

### Dados técnicos

Pressão de escoamento	0,1–10 bar
Temperatura máxima da água	25 °C
Volume de descarga definições de fábrica	6 e 3 l
Maior volume de descarga	4 / 4,5 / 6 / 7,5 l
Gama de ajuste do menor volume de descarga	2–4 l

### Fornecimento

- Ligação ao abastecimento de água R 1/2", compatível com MF, com válvula de corte de esquadria e roseta integradas
- Caixa de proteção para tampa de acesso
- 2 tampões de proteção
- Kit de ligação para sanita,  $\varnothing$  90 mm
- Curva de descarga 90° de PVC,  $\varnothing$  90 mm
- Adaptador de redução de PVC,  $\varnothing$  90/110 mm
- 2 varões roscados M12
- Material de fixação

### Características

- Estrutura lacada autoportante
- Estrutura com furos  $\varnothing$  9 mm para fixação na construção em estrutura de madeira
- Estrutura preparada para suportes em sanitas cerâmicas com superfície de contacto pequena
- Pés de apoio galvanizados
- Pés de apoio ajustáveis 0–20 cm
- Pés de apoio com bloqueio anti-deslize
- Pés rotativos
- Profundidade dos pés adequada à montagem em perfis em U UW 50 e UW 75, bem como perfis para sistema Geberit Duofix
- Curva de descarga dom diferentes posições de profundidade, montável sem ferramenta, intervalo de ajuste de 45 mm
- Curva de descarga rotativa para bocal de saída horizontal para trás
- Fixação isofónica da curva de descarga
- Autoclismo de interior com descarga frontal
- Autoclismo de interior totalmente isolado contra a condensação
- Nas definições de fábrica, é possível a descarga posterior imediata
- Trabalhos de montagem e manutenção do autoclismo de interior sem ferramenta
- Ligação ao abastecimento de água atrás ou no topo ao centro
- Caixa de proteção para tampa de acesso protege contra humidade e sujidade
- Caixa de proteção para tampa de acesso pode ser cortada
- Com tubo guia para tubagem de abastecimento de água, para a ligação de sanitas bidé Geberit AquaClean
- Opção de fixação para ligação elétrica
- Power & Connect Box montável

Ref <sup>a</sup>	B [cm]	H [cm]	T [cm]	UMV1 [ud.]	EUR/ud.
111.374.00.5	50	112	12	1	283,10

### Acessórios complementares

- Visão geral de acessórios complementares – estruturas Geberit Duofix para sanitas → pág. 303

12

## Estrutura Geberit Duofix para sanita suspensa, 112 cm, com autoclismo de interior Sigma 12 cm, sem barreiras

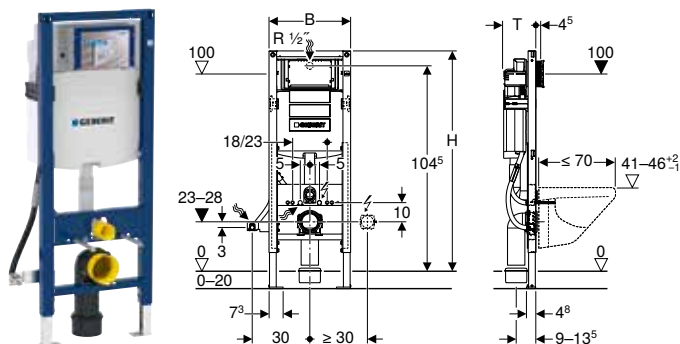

### Campos de aplicação

- Para instalação em parede ligeira/falsa
- Para a montagem em construções embutidas de altura parcial ou total
- Para a montagem em paredes de instalação de altura total
- Adequado para instalações sem barreiras
- Para sanitas suspensas com medidas de ligação conforme EN 33:2011
- Para sanitas suspensas com profundidade prolongada até 70 cm
- Para descarga simples, descarga dupla ou descarga interrompível
- Para altura de enchimento de 0–20 cm

### Dados técnicos

Pressão de escoamento	0,1–10 bar
Temperatura máxima da água	25 °C
Volume de descarga definições de fábrica	6 e 3 l
Maior volume de descarga	4 / 4,5 / 6 / 7,5 l
Gama de ajuste do menor volume de descarga	2–4 l
Pressão de escoamento mínima para taxa de fluxo calculada	0,5 bar

### Características

- Estrutura lacada autoportante
- Estrutura preparada para suportes em sanitas cerâmicas com superfície de contacto pequena
- Largura da estrutura reduzida para a colocação de barras de apoio ao lado do elemento
- Altura de montagem da sanita regulável na fase de instalação, 41–46 cm
- Pés de apoio galvanizados
- Pés de apoio ajustáveis 0–20 cm
- Pés de apoio com bloqueio anti-deslize
- Pés rotativos
- Profundidade dos pés adequada à montagem em perfis em U UW 50 e UW 75, bem como perfis para sistema Geberit Duofix
- Curva de descarga dom diferentes posições de profundidade, montável sem ferramenta, intervalo de ajuste de 45 mm
- Fixação isofónica da curva de descarga
- Autoclismo de interior com descarga frontal
- Autoclismo de interior totalmente isolado contra a condensação
- Nas definições de fábrica, é possível a descarga posterior imediata
- Trabalhos de montagem e manutenção do autoclismo de interior sem ferramenta
- Ligação ao abastecimento de água atrás ou no topo ao centro
- Caixa de proteção para tampa de acesso protege contra humidade e sujidade
- Caixa de proteção para tampa de acesso pode ser cortada
- Com tubo guia para tubagem de abastecimento de água, para a ligação de sanitas bidé Geberit AquaClean
- Opção de fixação para ligação elétrica
- Power & Connect Box montável

### Fornecimento

- Ligação ao abastecimento de água R 1/2", compatível com MF, com válvula de corte de esquadria e roseta integradas
- Caixa de proteção para tampa de acesso
- 2 tampões de proteção
- Kit de ligação para sanita,  $\varnothing$  90 mm
- Curva de descarga 90° de PEAD,  $\varnothing$  90 mm
- Adaptador de redução de PEAD,  $\varnothing$  90/110 mm
- 2 varões roscados M12
- Material de fixação

Ref <sup>a</sup>	B [cm]	H [cm]	T [cm]	UMV1 [ud.]	EUR/ud.
111.350.00.5	42,5	112	17	1	390,30

### Acessórios complementares

- Visão geral de acessórios complementares – estruturas Geberit Duofix para sanitas → pág. 303

-  When using the Power & Connect box, it is not possible to combine an electronic WC flush control with Geberit AquaClean



## Estrutura Geberit Duofix para sanita suspensa 112 cm, com autoclismo de interior Sigma 12 cm, sem barreiras, para barras de apoio

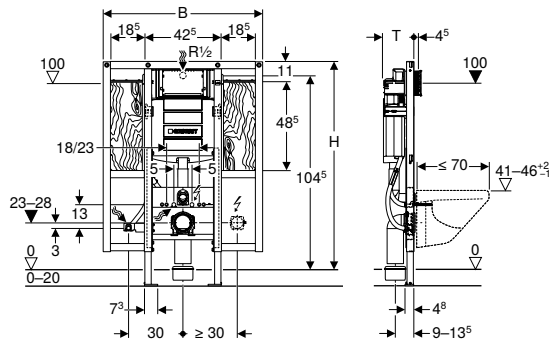

### Campos de aplicação

- Para instalação em parede ligeira/falsa
- Para a montagem em construções embutidas de altura parcial ou total
- Para a montagem em paredes de instalação de altura total
- Adequado para instalações sem barreiras
- Para sanitas suspensas com medidas de ligação conforme EN 33:2011
- Para sanitas suspensas com profundidade prolongada até 70 cm
- Para a fixação de barras de apoio
- Para descarga simples, descarga dupla ou descarga interrompível
- Para altura de enchimento de 0–20 cm

### Dados técnicos

Pressão de escoamento	0,1–10 bar
Temperatura máxima da água	25 °C
Volume de descarga definições de fábrica	6 e 3 l
Maior volume de descarga	4 / 4,5 / 6 / 7,5 l
Gama de ajuste do menor volume de descarga	2–4 l
Pressão de escoamento mínima para taxa de fluxo calculada	0,5 bar

### Características

- Estrutura lacada autoportante
- Estrutura preparada para suportes em sanitas cerâmicas com superfície de contacto pequena
- Altura de montagem da sanita regulável na fase de instalação, 41–46 cm
- Pés de apoio galvanizados
- Pés de apoio ajustáveis 0–20 cm
- Pés de apoio com bloqueio anti-deslize
- Pés rotativos
- Profundidade dos pés adequada à montagem em perfis em U UW 50 e UW 75, bem como perfis para sistema Geberit Duofix
- Curva de descarga dom diferentes posições de profundidade, montável sem ferramenta, intervalo de ajuste de 45 mm
- Fixação isofónica da curva de descarga
- Autoclismo de interior com descarga frontal
- Autoclismo de interior totalmente isolado contra a condensação
- Nas definições de fábrica, é possível a descarga posterior imediata
- Trabalhos de montagem e manutenção do autoclismo de interior sem ferramenta
- Ligação ao abastecimento de água atrás ou no topo ao centro
- Caixa de proteção para tampa de acesso protege contra humidade e sujidade
- Caixa de proteção para tampa de acesso pode ser cortada
- Placa de fixação de contraplacado, impermeável
- Classe de material de construção B2 conforme a DIN 4102-1 ou classe D-s2, d0 conforme a DIN EN 13501-3
- Emissão de formaldeído da classe A conforme a EN 1084 ou classe E 1, respetivamente, de acordo com a EN 13936
- Com tubo guia para tubagem de abastecimento de água, para a ligação de sanitas bidé Geberit AquaClean
- Opção de fixação para ligação elétrica
- Power & Connect Box montável

### Fornecimento

- Ligação ao abastecimento de água R 1/2", compatível com MF, com válvula de corte de esquadria e roseta integradas
- Caixa de proteção para tampa de acesso
- 2 tampões de proteção
- 4 ancoradores à parede
- Kit de ligação para sanita, Ø 90 mm
- Curva de descarga 90° de PEAD, Ø 90 mm
- Adaptador de redução de PEAD, Ø 90/110 mm
- 2 varões roscados M12
- Tomada interior para furo Ø 68 mm, para ligação elétrica
- Material de fixação

Ref <sup>a</sup>	B [cm]	H [cm]	T [cm]	UMV1 [ud.]	EUR/ud.
111.375.00.5	88	112	17	1	556,40

### Acessórios complementares

- Visão geral de acessórios complementares – estruturas Geberit Duofix para sanitas → pág. 303



- When using the Power & Connect box, it is not possible to combine an electronic WC flush control with Geberit AquaClean

## Estrutura Geberit Duofix para sanita suspensa, 114 cm, com autoclismo de interior Sigma 8 cm, curva de descarga de PVC

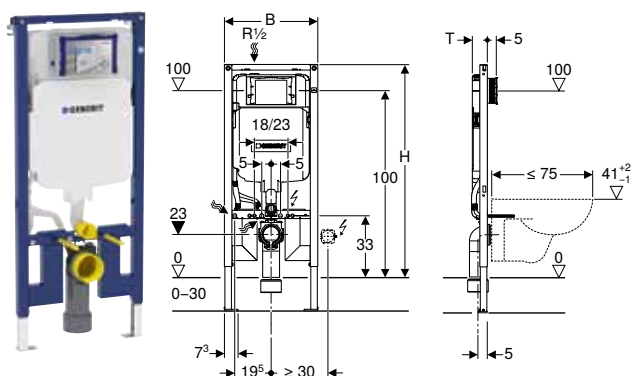

### Campos de aplicação

- Para instalação em parede ligeira/falsa
- Para a montagem em construções embutidas de altura parcial ou total
- Para a montagem em paredes de instalação de altura total
- Para sanitas suspensas com medidas de ligação conforme EN 33:2011
- Para sanitas suspensas com profundidade prolongada até 75 cm
- Para descarga simples, descarga dupla ou descarga interrompível
- Para alturas de enchimento de 0–30 cm

### Dados técnicos

Pressão de escoamento	0,1–10 bar
Temperatura máxima da água	25 °C
Volume de descarga definições de fábrica	6 e 3 l
Maior volume de descarga	4,5 / 6 / 7,5 l
Gama de ajuste do menor volume de descarga	3–4 l

### Fornecimento

- Ligação ao abastecimento de água R 1/2", compatível com MF, com válvula de corte de esquadria e roseta integradas
- Caixa de proteção para tampa de acesso
- 2 ancoradores à parede
- Kit de ligação para sanita,  $\varnothing$  90 mm
- Curva de descarga 90° de PVC,  $\varnothing$  90 mm
- Adaptador de redução de PVC,  $\varnothing$  90/110 mm
- 2 tampões de proteção
- 2 varões roscados M12
- Material de fixação

### Características

- Série 2016
- Estrutura lacada autoportante
- Estrutura com furos  $\varnothing$  9 mm para fixação na construção em estrutura de madeira
- Estrutura adequada para sanitas cerâmicas com superfície de contacto pequena (revestimento de parede resistente à pressão)
- Pés de apoio galvanizados
- Pés de apoio com altura regulável sem intervalos
- Pés de apoio com bloqueio anti-deslize
- Profundidade dos pés ajustada à montagem em perfis em U UW 50 e perfis para sistema Geberit Duofix
- Curva de descarga com diferentes posições de profundidade, montável sem ferramenta
- Curva de descarga montável verticalmente em posição de profundidade alinhada à frente
- Curva de descarga extensível, para ligar no chão
- Fixação isofónica da curva de descarga
- Autoclismo de interior com descarga frontal
- Autoclismo de interior totalmente isolado contra a condensação
- Nas definições de fábrica, é possível a descarga posterior imediata
- Trabalhos de montagem e manutenção do autoclismo de interior sem ferramenta
- Ligação ao abastecimento de água em cima, à esquerda
- Caixa de proteção para tampa de acesso protege contra humidade e sujidade
- Caixa de proteção para tampa de acesso pode ser cortada ao comprimento, adequada a placas de comando de descarga alinhadas à face
- Com tubo guia para tubagem de abastecimento de água, para a ligação de sanitas bidé Geberit AquaClean
- Opção de fixação para ligação elétrica

Ref <sup>a</sup>	B [cm]	H [cm]	T [cm]	UMV1 [ud.]	EUR/ud.
111.791.00.1	50	114	8	1	321,70

### Acessórios complementares

- Visão geral de acessórios complementares – estruturas Geberit Duofix para sanitas → pág. 303

12

## Estrutura Geberit Duofix para sanita suspensa, 82 cm, com autoclismo de interior Omega 12 cm

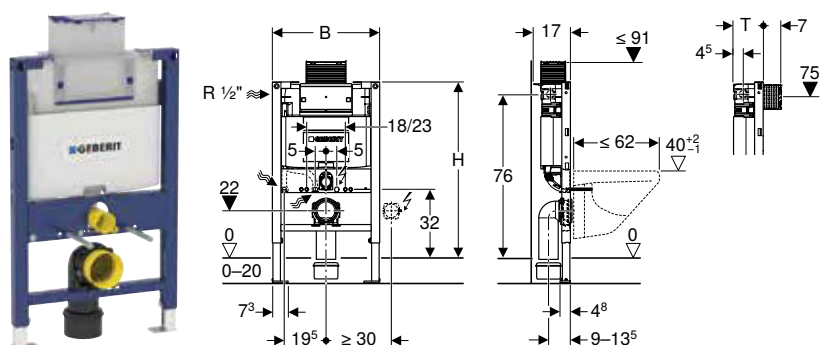

### Campos de aplicação

- Para instalação em parede ligeira/falsa
- Para a montagem em construções embutidas de altura parcial
- Para sanitas suspensas com medidas de ligação conforme EN 33:2011
- Para sanitas suspensas com profundidade até 62 cm
- Para descarga dupla
- Para altura de enchimento de 0–20 cm

### Dados técnicos

Pressão de escoamento	0,1–10 bar
Temperatura máxima da água	25 °C
Volume de descarga definições de fábrica	6 e 3 l
Maior volume de descarga	4 / 4,5 / 6 / 7,5 l
Gama de ajuste do menor volume de descarga	2–4 l
Pressão de escoamento mínima para taxa de fluxo calculada	0,5 bar

### Fornecimento

- Ligação ao abastecimento de água R 1/2", compatível com MF, com válvula de corte de esquadria e roseta integradas
- Caixa de proteção para tampa de acesso
- Kit de ligação para sanita,  $\varnothing$  90 mm
- Curva de descarga 90° de PEAD,  $\varnothing$  90 mm
- Adaptador de redução de PEAD,  $\varnothing$  90/110 mm
- 2 tampões de proteção
- 2 varões roscados M12
- Material de fixação

### Características

- Estrutura lacada autoportante
- Estrutura com furos  $\varnothing$  9 mm para fixação na construção em estrutura de madeira
- Estrutura preparada para suportes em sanitas cerâmicas com superfície de contacto pequena
- Pés de apoio galvanizados
- Pés de apoio ajustáveis 0–20 cm
- Pés de apoio com bloqueio anti-deslize
- Pés rotativos
- Profundidade dos pés adequada à montagem em perfis em U UW 50 e UW 75, bem como perfis para sistema Geberit Duofix
- Curva de descarga com diferentes posições de profundidade, montável sem ferramenta, intervalo de ajuste de 45 mm
- Fixação isofónica da curva de descarga
- Autoclismo de interior com descarga de topo ou frontal
- Autoclismo de interior totalmente isolado contra a condensação
- Nas definições de fábrica, é possível a descarga posterior imediata
- Trabalhos de montagem e manutenção do autoclismo de interior sem ferramenta
- Ligação ao abastecimento de água lateral à esquerda ou atrás à esquerda
- Caixa de proteção para tampa de acesso protege contra humidade e sujidade
- Caixa de proteção para tampa de acesso pode ser cortada
- Com tubo guia para tubagem de abastecimento de água, para a ligação de sanitas bidé Geberit AquaClean
- Opção de fixação para ligação elétrica
- Power & Connect Box montável

Ref <sup>a</sup>	B [cm]	H [cm]	T [cm]	UMV1 [ud.]	EUR/ud.
111.003.00.1	50	82	14	1	321,70

### Acessórios complementares

- Visão geral de acessórios complementares – estruturas Geberit Duofix para sanitas → pág. 303

## Estrutura Geberit Duofix para sanita suspensa, 98 cm, com autoclismo de interior Omega 12 cm

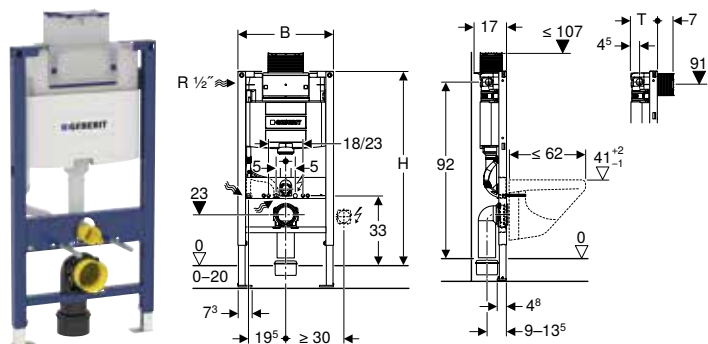

### Campos de aplicação

- Para instalação em parede ligeira/falsa
- Para a montagem em construções embutidas de altura parcial
- Para sanitas suspensas com medidas de ligação conforme EN 33:2011
- Para sanitas suspensas com profundidade até 62 cm
- Para descarga dupla
- Para altura de enchimento de 0–20 cm

### Dados técnicos

Pressão de escoamento	0,1–10 bar
Temperatura máxima da água	25 °C
Volume de descarga definições de fábrica	6 e 3 l
Maior volume de descarga	4 / 4,5 / 6 / 7,5 l
Gama de ajuste do menor volume de descarga	2–4 l
Pressão de escoamento mínima para taxa de fluxo calculada	0,5 bar

### Fornecimento

- Ligação ao abastecimento de água R 1/2", compatível com MF, com válvula de corte de esquadria e roseta integradas
- Caixa de proteção para tampa de acesso
- Kit de ligação para sanita, Ø 90 mm
- Curva de descarga 90° de PEAD, Ø 90 mm
- Adaptador de redução de PEAD, Ø 90/110 mm
- 2 tampões de proteção
- 2 varões roscados M12
- Material de fixação

### Características

- Estrutura lacada autoportante
- Estrutura com furos Ø 9 mm para fixação na construção em estrutura de madeira
- Estrutura preparada para suportes em sanitas cerâmicas com superfície de contacto pequena
- Pés de apoio galvanizados
- Pés de apoio ajustáveis 0–20 cm
- Pés de apoio com bloqueio anti-deslize
- Pés rotativos
- Profundidade dos pés adequada à montagem em perfis em U UW 50 e UW 75, bem como perfis para sistema Geberit Duofix
- Curva de descarga dom diferentes posições de profundidade, montável sem ferramenta, intervalo de ajuste de 45 mm
- Fixação isofónica da curva de descarga
- Autoclismo de interior com descarga de topo ou frontal
- Autoclismo de interior totalmente isolado contra a condensação
- Nas definições de fábrica, é possível a descarga posterior imediata
- Trabalhos de montagem e manutenção do autoclismo de interior sem ferramenta
- Ligação ao abastecimento de água lateral à esquerda ou atrás à esquerda
- Caixa de proteção para tampa de acesso protege contra humidade e sujidade
- Caixa de proteção para tampa de acesso pode ser cortada
- Com tubo guia para tubagem de abastecimento de água, para a ligação de sanitas bidé Geberit AquaClean
- Opção de fixação para ligação elétrica
- Power & Connect Box montável

Ref <sup>a</sup>	B [cm]	H [cm]	T [cm]	UMV1 [ud.]	EUR/ud.
111.030.00.1	50	98	14	1	321,70

### Acessórios complementares

- Visão geral de acessórios complementares – estruturas Geberit Duofix para sanitas → pág. 303

## Estrutura para sanita suspensa Geberit Duofix, 112 cm, com autoclismo de interior Omega 12 cm

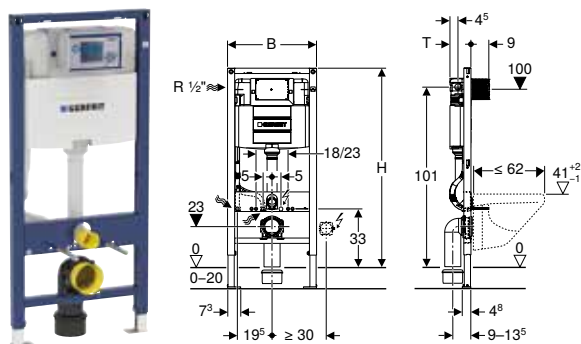

### Campos de aplicação

- Para instalação em parede ligeira/falsa
- Para a montagem em construções embutidas de altura parcial ou total
- Para a montagem em paredes de instalação de altura total
- Para sanitas suspensas com medidas de ligação conforme EN 33:2011
- Para sanitas suspensas com profundidade até 62 cm
- Para descarga dupla
- Para altura de enchimento de 0–20 cm

### Dados técnicos

Pressão de escoamento	0,1–10 bar
Temperatura máxima da água	25 °C
Volume de descarga definições de fábrica	6 e 3 l
Maior volume de descarga	4 / 4,5 / 6 / 7,5 l
Gama de ajuste do menor volume de descarga	2–4 l
Pressão de escoamento mínima para taxa de fluxo calculada	0,5 bar

### Fornecimento

- Ligação ao abastecimento de água R 1/2", compatível com MF, com válvula de corte de esquadria e roseta integradas
- Caixa de proteção para tampa de acesso
- Kit de ligação para sanita,  $\varnothing$  90 mm
- Curva de descarga 90° de PEAD,  $\varnothing$  90 mm
- Adaptador de redução de PEAD,  $\varnothing$  90/110 mm
- 2 tampões de proteção
- 2 varões roscados M12
- Material de fixação

### Características

- Estrutura lacada autoportante
- Estrutura com furos  $\varnothing$  9 mm para fixação na construção em estrutura de madeira
- Estrutura preparada para suportes em sanitas cerâmicas com superfície de contacto pequena
- Pés de apoio galvanizados
- Pés de apoio ajustáveis 0–20 cm
- Pés de apoio com bloqueio anti-deslize
- Pés rotativos
- Profundidade dos pés adequada à montagem em perfis em U UW 50 e UW 75, bem como perfis para sistema Geberit Duofix
- Curva de descarga com diferentes posições de profundidade, montável sem ferramenta, intervalo de ajuste de 45 mm
- Fixação isofónica da curva de descarga
- Autoclismo de interior com descarga frontal
- Autoclismo de interior totalmente isolado contra a condensação
- Nas definições de fábrica, é possível a descarga posterior imediata
- Trabalhos de montagem e manutenção do autoclismo de interior sem ferramenta
- Ligação ao abastecimento de água lateral à esquerda ou atrás à esquerda
- Caixa de proteção para tampa de acesso protege contra humidade e sujidade
- Caixa de proteção para tampa de acesso pode ser cortada
- Com tubo guia para tubagem de abastecimento de água, para a ligação de sanitas bidé Geberit AquaClean
- Opção de fixação para ligação elétrica
- Power & Connect Box montável

Ref <sup>a</sup>	B [cm]	H [cm]	T [cm]	UMV1 [ud.]	EUR/ud.
111.060.00.1	50	112	12	1	321,70

### Acessórios complementares

- Visão geral de acessórios complementares – estruturas Geberit Duofix para sanitas → pág. 303





## Estruturas para lavatórios

### Visão geral de acessórios complementares – estruturas Geberit Duofix para lavatórios

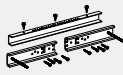
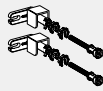
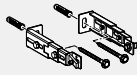
Geberit Portugal, Versão: novembro 2022

	Fixação Geberit Duofix para lavatórios com uma distância de fixação de 38–58 cm	Conjunto de ancoradores à parede Geberit Duofix para montagem individual	Conjunto de fixação de pé Geberit Duofix na parede traseira	
				
	→ pág. 339	→ pág. 338	→ pág. 340	
111.432.00.2	✓	✓	✓	
Estrutura Geberit Duofix para lavatório, 112 cm, torneira instalada em bancada				
111.487.00.2	✓	✓	✓	
Estrutura Geberit Duofix para lavatório, 82–98 cm, torneira instalada em bancada				
111.493.00.1	✓	✓	✓	
Estrutura Geberit Duofix para lavatório, 112–130 cm, torneira de parede embutida				
111.551.00.1		✓	✓	
Estrutura para lavatório Geberit Duofix, 112 cm, torneira de bancada eletrônica com caixa técnica embutida				
111.556.00.1		✓	✓	
Estrutura para lavatório Geberit Duofix, 112 cm, torneira de bancada eletrônica com caixa técnica embutida, com sifão embutido				
111.558.00.1		✓	✓	
Estrutura para lavatório Geberit Duofix, 130 cm, torneira de parede eletrônica com caixa técnica embutida				
111.561.00.1		✓	✓	
Estrutura para lavatório Geberit Duofix, 130 cm, torneira de parede eletrônica com caixa técnica embutida, com sifão embutido				

✓ Compatível

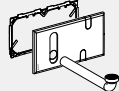
	Conjunto de extensão de pés de apoio Geberit Duofix para altura de enchimento 20-40 cm	Placa de acesso Geberit para torneiras de lavatório com caixa técnica embutida	Placa de acesso Geberit para torneiras de lavatório com caixa técnica embutida e sifão embutido
			
	→ pág. 340	→ pág. 513	→ pág. 514
	✓		
	✓		
	✓		
	✓	✓	
	✓		✓
	✓	✓	
	✓		✓



## Visão geral da gama de produtos – estruturas para lavatório Geberit Duofix para móveis de casa de banho

Geberit Portugal, outubro 2022

Móvel com espelho/lavatório/lavatório duplo/móvel inferior

Largura nominal em cm		60	75	90	105	120			
Caixa de instalação para móvel com espelho Geberit ONE, 90 cm de altura	111.941.00.1	✓							
	111.942.00.1		✓						
	111.943.00.1			✓					
	111.944.00.1				✓				
	111.945.00.1					✓			
Geberit Duofix Traverse para fixação da estrutura, para distância de suporte a partir de 60 cm	111.041.00.1	✓							
	111.042.00.1		✓						
	111.043.00.1			✓					
	111.044.00.1				✓				
	111.045.00.1					✓			
Gama de produtos com estrutura para lavatório Geberit Duofix, versão padrão		Largura da estrutura 50 cm		✓ <sup>1)</sup>	✓	✓	✓	✓	✓ <sup>2)3)</sup>

✓ Compatível com as séries Geberit ONE e Geberit iCon - com outras séries e produtos de terceiros, as medidas de conexão detalhadas e efetivas dos produtos devem ser verificadas para a seleção definitiva.

<sup>1)</sup> No caso de aplicação da estrutura para lavatório Geberit Duofix, versão padrão com 50 cm de largura, as opções de posicionamento para a fixação do móvel de lavatório junto à estrutura são limitadas, em comparação com uma estrutura na versão estreita, com 44 cm de largura

<sup>2)</sup> Com duas torneiras de saída, aplicação de duas estruturas de instalação Duofix

<sup>3)</sup> Na aplicação da estrutura para lavatório Geberit Duofix, versão padrão com 50 cm de largura, as opções de posicionamento para a fixação do móvel de lavatório junto à estrutura são limitadas, em comparação com uma estrutura na versão estreita, com 44 cm de largura

## Estrutura para lavatório Geberit Duofix, 112 cm, torneira de bancada eletrónica com caixa técnica embutida

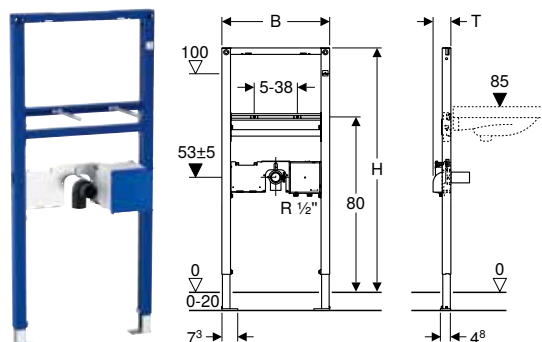

### Campos de aplicação

- Para instalação em parede ligeira/falsa
- Para a montagem em construções embutidas de altura parcial ou total
- Para a montagem em paredes de instalação de altura total
- Para a montagem de lavatórios
- Para torneiras de lavatório Piave e Brenta, instalação em bancada, para caixa técnica embutida
- Para altura de enchimento de 0–20 cm

### Dados técnicos

Material	Aço
----------	-----

### Fornecimento

- Curva de descarga de PEAD, Ø 50 mm
- Vedante Ø 44/32 mm
- 2 varões roscados M10
- Caixa de proteção com tampa, para caixa embutida
- Material de fixação

### Características

- Estrutura lacada autoportante
- Estrutura com furos Ø 9 mm para fixação na construção em estrutura de madeira
- Pés de apoio galvanizados
- Pés de apoio ajustáveis 0–20 cm
- Pés de apoio com bloqueio anti-deslize
- Pés rotativos
- Profundidade dos pés adequada à montagem em perfis em U UW 50 e UW 75, bem como perfis para sistema Geberit Duofix
- Distância de fixação do lavatório 5–38 cm
- Ligação ao abastecimento de água compatível com MeplaFix e MasterFix
- Ligação ao abastecimento de água na caixa embutida, inferior
- Fixação para curva de descarga de altura regulável e isofónica
- Caixa embutida para torneira de lavatório Geberit, instalação em bancada, para caixa técnica embutida, pré-montada
- Válvula de corte integradas em caixa embutida
- Terminal para ligação elétrica na caixa embutida

Ref <sup>a</sup>	B [cm]	H [cm]	T [cm]	UMV1 [ud.]	EUR/ud.
111.551.00.1	50	112	7,5	1	287,30

### Acessórios complementares

- Visão geral de acessórios complementares – estruturas Geberit Duofix para lavatórios → pág. 313

## Estrutura Geberit Duofix para lavatório, 112 cm, torneira instalada em bancada

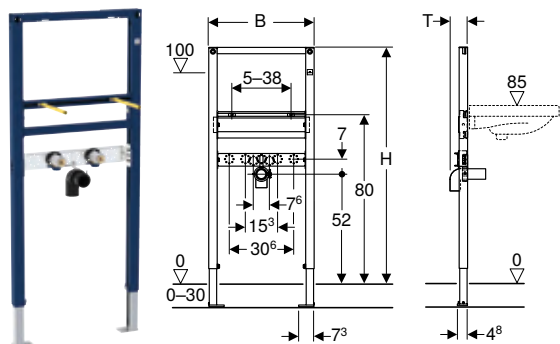

### Campos de aplicação

- Para instalação em parede ligeira/falsa
- Para a montagem em construções embutidas de altura parcial ou total
- Para a montagem em paredes de instalação de altura total
- Para a montagem de lavatórios
- Para torneiras instaladas em bancada
- Para alturas de enchimento de 0–30 cm

### Dados técnicos

Material	Aço
----------	-----

### Características

- Estrutura lacada autoportante
- Estrutura com furos  $\varnothing$  9 mm para fixação na construção em estrutura de madeira
- Pés de apoio galvanizados
- Suportes de pés ajustáveis 0–30 cm
- Pés de apoio com bloqueio anti-deslize
- Pés rotativos
- Profundidade dos pés adequada à montagem em perfis em U UW 50 e UW 75, bem como perfis para sistema Geberit Duofix
- Distância de fixação do lavatório 5–38 cm
- Fixação para curva de descarga de altura regulável e isofónica
- Placa para fixação de torneira regulável em altura e profundidade

### Fornecimento

- 2 páteres de ligação Rp 1/2" / R 1/2", compatíveis com MF
- 2 vedantes com emboque
- 2 protecções acústicas
- 2 casquilhos de isolamento
- Curva de descarga de PEAD,  $\varnothing$  50 mm
- Vedante  $\varnothing$  44/40 mm
- 2 varões roscados M10
- Material de fixação

Ref <sup>a</sup>	B [cm]	H [cm]	T [cm]	UMV1 [ud.]	EUR/ud.
111.432.00.2	50	112	7,5	1	136,30

### Acessórios complementares

- Visão geral de acessórios complementares – estruturas Geberit Duofix para lavatórios → pág. 313

## Estrutura para lavatório Geberit Duofix, 112 cm, torneira de bancada eletrónica com caixa técnica embutida, com sifão embutido

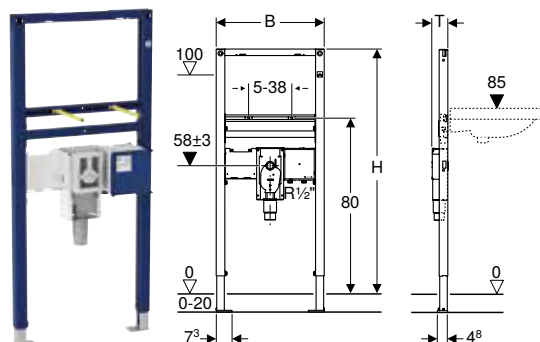

### Campos de aplicação

- Para instalação em parede ligeira/falsa
- Para a montagem em construções embutidas de altura parcial ou total
- Para a montagem em paredes de instalação de altura total
- Adequado para instalações sem barreiras
- Para a montagem de lavatórios
- Para torneiras de lavatório Piave e Brenta, instalação em bancada, para caixa técnica embutida
- Para altura de enchimento de 0–20 cm

### Dados técnicos

Material	Aço
----------	-----

### Fornecimento

- Caixa de proteção
- 2 varões roscados M10
- Caixa de proteção com tampa, para caixa embutida
- Material de fixação

### Características

- Estrutura lacada autoportante
- Estrutura com furos  $\varnothing$  9 mm para fixação na construção em estrutura de madeira
- Pés de apoio galvanizados
- Pés de apoio ajustáveis 0–20 cm
- Pés de apoio com bloqueio anti-deslize
- Pés rotativos
- Profundidade dos pés adequada à montagem em perfis em U UW 50 e UW 75, bem como perfis para sistema Geberit Duofix
- Distância de fixação do lavatório 5–38 cm
- Sifão embutido com elevada capacidade de drenagem e auto-limpeza
- Sifão embutido na montagem final de altura regulável  $\pm$  3 cm
- Autoclismo de interior com tubo de ligação de PP,  $\varnothing$  50 mm
- Ligação ao abastecimento de água compatível com MeplaFix e MasterFix
- Ligação ao abastecimento de água na caixa embutida, inferior
- Fixação para curva de descarga de altura regulável e isofónica
- Caixa embutida para torneira de lavatório Geberit, instalação em bancada, para caixa técnica embutida, pré-montada
- Válvula de corte integradas em caixa embutida
- Terminal para ligação elétrica na caixa embutida

Ref <sup>a</sup>	B [cm]	H [cm]	T [cm]	UMV1 [ud.]	EUR/ud.
111.556.00.1	50	112	7,5	1	347,20

### Acessórios complementares

- Visão geral de acessórios complementares – estruturas Geberit Duofix para lavatórios → pág. 313

## Estrutura Geberit Duofix para lavatório, 82–98 cm, torneira instalada em bancada

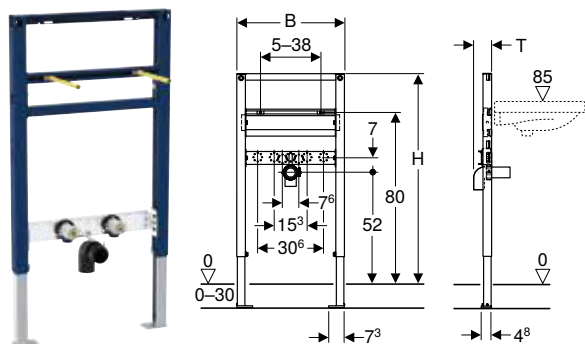

### Campos de aplicação

- Para instalação em parede ligeira/falsa
- Para a montagem em construções embutidas de altura parcial
- Para a montagem de lavatórios
- Para torneiras instaladas em bancada
- Para alturas de enchimento de 0–30 cm

### Dados técnicos

Material	Aço
----------	-----

### Características

- Estrutura lacada autoportante
- Estrutura com furos  $\varnothing$  9 mm para fixação na construção em estrutura de madeira
- Pés de apoio galvanizados
- Suportes de pés ajustáveis 0–30 cm
- Pés de apoio com bloqueio anti-deslize
- Pés rotativos
- Profundidade dos pés adequada à montagem em perfis em U UW 50 e UW 75, bem como perfis para sistema Geberit Duofix
- Distância de fixação do lavatório 5–38 cm
- Fixação para curva de descarga de altura regulável e isofônica
- Placa para fixação de torneira regulável em altura e profundidade

### Fornecimento

- 2 páteres de ligação Rp 1/2" / R 1/2", compatíveis com MF
- 2 vedantes com emboque
- 2 casquilhos de isolamento
- Curva de descarga de PEAD,  $\varnothing$  50 mm
- Vedante  $\varnothing$  44/40 mm
- 2 varões roscados M10
- Material de fixação

Ref <sup>a</sup>	B [cm]	H [cm]	T [cm]	UMV1 [ud.]	EUR/ud.
111.487.00.2	50	82–98	7,5	1	140,60

### Acessórios complementares

- Visão geral de acessórios complementares – estruturas Geberit Duofix para lavatórios → pág. 313

## Estrutura Geberit Duofix para lavatório, 112–130 cm, torneira de parede embutida

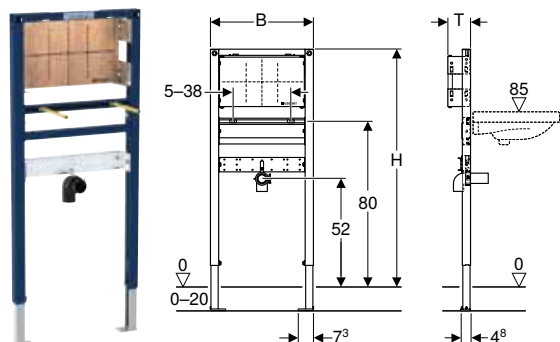

### Campos de aplicação

- Para instalação em parede ligeira/falsa
- Para a montagem em construções embutidas de altura parcial ou total
- Para a montagem em paredes de instalação de altura total
- Para a montagem de lavatórios
- Para torneiras embutidas
- Para altura de enchimento de 0–20 cm

### Dados técnicos

Material	Aço
----------	-----

### Fornecimento

- Curva de descarga de PEAD, Ø 50 mm
- Vedante Ø 44/32 mm
- 2 varões roscados M10
- Material de fixação

### Características

- Estrutura lacada autoportante
- Estrutura com furos Ø 9 mm para fixação na construção em estrutura de madeira
- Pés de apoio galvanizados
- Pés de apoio ajustáveis 0–20 cm
- Pés de apoio com bloqueio anti-deslize
- Pés rotativos
- Profundidade dos pés adequada à montagem em perfis em U UW 50 e UW 75, bem como perfis para sistema Geberit Duofix
- Distância de fixação do lavatório 5–38 cm
- Placas de fixação com altura e profundidade reguláveis
- Placa de fixação de contraplacado, impermeável
- Classe de material de construção B2 conforme a DIN 4102-1 ou classe D-s2, d0 conforme a DIN EN 13501-3
- Emissão de formaldeído da classe A conforme a EN 1084 ou classe E 1, respetivamente, de acordo com a EN 13936
- Fixação para curva de descarga de altura regulável e isofónica

Ref <sup>a</sup>	B [cm]	H [cm]	T [cm]	UMV1 [ud.]	EUR/ud.
111.493.00.1	50	112–130	11	1	191,00

### Acessórios complementares

- Visão geral de acessórios complementares – estruturas Geberit Duofix para lavatórios → pág. 313

## Estrutura para lavatório Geberit Duofix, 130 cm, torneira de parede eletrônica com caixa técnica embutida

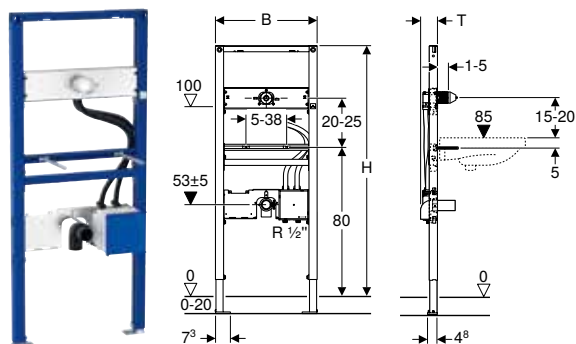

### Campos de aplicação

- Para instalação em parede ligeira/falsa
- Para a montagem em construções embutidas de altura parcial ou total
- Para a montagem em paredes de instalação de altura total
- Para a montagem de lavatórios
- Para torneiras de lavatório Piave e Brenta, instalação em parede, para caixa técnica embutida
- Para altura de enchimento de 0–20 cm

### Dados técnicos

Material	Aço
----------	-----

### Fornecimento

- Curva de descarga de PEAD,  $\varnothing$  50 mm
- Vedante  $\varnothing$  44/32 mm
- 2 varões roscados M10
- Caixa de proteção com tampa, para caixa embutida
- Caixa de proteção para fixação de torneira de parede
- Material de fixação

### Características

- Estrutura lacada autoportante
- Estrutura com furos  $\varnothing$  9 mm para fixação na construção em estrutura de madeira
- Pés de apoio galvanizados
- Pés de apoio ajustáveis 0–20 cm
- Pés de apoio com bloqueio anti-deslize
- Pés rotativos
- Profundidade dos pés adequada à montagem em perfis em U UW 50 e UW 75, bem como perfis para sistema Geberit Duofix
- Distância de fixação do lavatório 5–38 cm
- Placa para fixação de torneira com altura regulável
- Fixação para torneira de parede pré-montada
- Ligação ao abastecimento de água compatível com MeplaFix e MasterFix
- Ligação ao abastecimento de água na caixa embutida, inferior
- Fixação para curva de descarga de altura regulável e isofônica
- Caixa embutida para torneira de lavatório Geberit, instalação em parede, para caixa técnica embutida, pré-montada
- Tubos de ligação entre caixa embutida e fixação para torneira de parede pré-montada
- Válvula de corte integradas em caixa embutida
- Terminal para ligação elétrica na caixa embutida

Ref <sup>a</sup>	B [cm]	H [cm]	T [cm]	UMV1 [ud.]	EUR/ud.
111.558.00.1	50	130	7,5	1	344,60

### Acessórios complementares

- Visão geral de acessórios complementares – estruturas Geberit Duofix para lavatórios → pág. 313

## Estrutura para lavatório Geberit Duofix, 130 cm, torneira de parede eletrônica com caixa técnica embutida, com sifão embutido

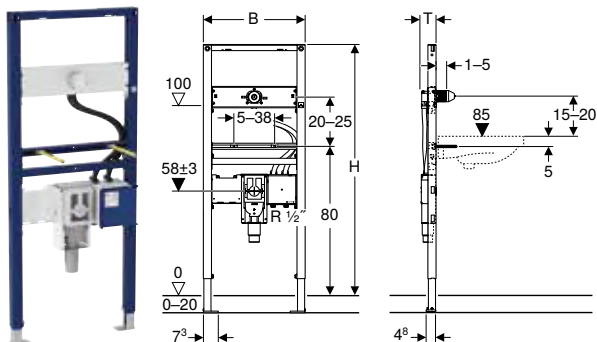

### Campos de aplicação

- Para instalação em parede ligeira/falsa
- Para a montagem em construções embutidas de altura parcial ou total
- Para a montagem em paredes de instalação de altura total
- Adequado para instalações sem barreiras
- Para a montagem de lavatórios
- Para torneiras de lavatório Piave e Brenta, instalação em parede, para caixa técnica embutida
- Para altura de enchimento de 0–20 cm

### Dados técnicos

Material	Aço
----------	-----

### Fornecimento

- Caixa de proteção
- 2 varões roscados M10
- Material de fixação
- Caixa de proteção com tampa, para caixa embutida
- Caixa de proteção para fixação de torneira de parede

### Características

- Estrutura lacada autoportante
- Estrutura com furos  $\varnothing$  9 mm para fixação na construção em estrutura de madeira
- Pés de apoio galvanizados
- Pés de apoio ajustáveis 0–20 cm
- Pés de apoio com bloqueio anti-deslize
- Pés rotativos
- Profundidade dos pés adequada à montagem em perfis em U UW 50 e UW 75, bem como perfis para sistema Geberit Duofix
- Distância de fixação do lavatório 5–38 cm
- Placa para fixação de torneira com altura regulável
- Fixação para torneira de parede pré-montada
- Sifão embutido com elevada capacidade de drenagem e auto-limpeza
- Sifão embutido na montagem final de altura regulável  $\pm$  3 cm
- Autoclismo de interior com tubo de ligação de PP,  $\varnothing$  50 mm
- Ligação ao abastecimento de água compatível com MeplaFix e MasterFix
- Ligação ao abastecimento de água na caixa embutida, inferior
- Fixação para curva de descarga de altura regulável e isofônica
- Caixa embutida para torneira de lavatório Geberit, instalação em parede, para caixa técnica embutida, pré-montada
- Tubos de ligação entre caixa embutida e fixação para torneira de parede pré-montada
- Válvula de corte integradas em caixa embutida
- Terminal para ligação elétrica na caixa embutida

Ref <sup>a</sup>	B [cm]	H [cm]	T [cm]	UMV1 [ud.]	EUR/ud.
111.561.00.1	50	130	7,4	1	412,60

### Acessórios complementares

- Visão geral de acessórios complementares – estruturas Geberit Duofix para lavatórios → pág. 313

## Estruturas para bidés

### Estrutura Geberit Duofix para bidé, 112 cm

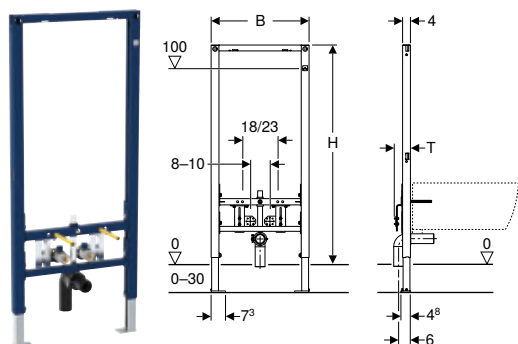

#### Campos de aplicação

- Para instalação em parede ligeira/falsa
- Para a montagem em construções embutidas de altura parcial ou total
- Para a montagem em paredes de instalação de altura total
- Para bidés suspensos com torneira instalada em bancada
- Para alturas de enchimento de 0–30 cm

#### Dados técnicos

Material	Aço
----------	-----

#### Características

- Estrutura lacada autoportante
- Estrutura com furos  $\varnothing 9$  mm para fixação na construção em estrutura de madeira
- Pés de apoio galvanizados
- Suportes de pés ajustáveis 0–30 cm
- Distância de fixação do bidé suspenso 18 ou 23 cm
- Fixação de bidé de altura regulável
- Pés de apoio com bloqueio anti-deslize
- Pés rotativos
- Profundidade dos pés adequada à montagem em perfis em U UW 50 e UW 75, bem como perfis para sistema Geberit Duofix
- Fixação para curva de descarga de altura regulável e isofónica
- Fixações de torneiras de largura e altura reguláveis

#### Fornecimento

- 2 páteres de ligação Rp 1/2" / R 1/2", compatíveis com MF
- 2 vedantes com emboque
- 2 casquilhos de isolamento
- Curva de descarga de PEAD,  $\varnothing 50$  mm
- Vedante  $\varnothing 44/40$  mm
- 2 varões roscados M12
- Material de fixação

Ref <sup>a</sup>	B [cm]	H [cm]	T [cm]	UMV1 [ud.]	EUR/ud.
111.512.00.2	50	112	8	1	210,80



## Estrutura Geberit Duofix para bidé, 98 cm, universal

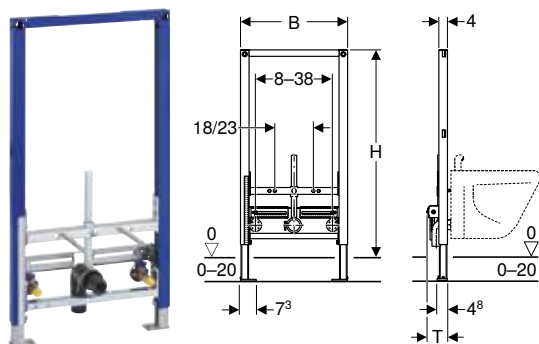

### Campos de aplicação

- Para instalação em parede ligeira/falsa
- Para a montagem em construções embutidas de altura parcial
- Para bidés suspensos com torneira instalada em bancada
- Para altura de enchimento de 0-20 cm

### Dados técnicos

Material	Aço
----------	-----

### Características

- Estrutura lacada autoportante
- Estrutura com furos Ø 9 mm para fixação na construção em estrutura de madeira
- Pés de apoio galvanizados
- Pés de apoio ajustáveis 0-20 cm
- Pés de apoio com bloqueio anti-deslize
- Pés rotativos
- Profundidade dos pés adequada à montagem em perfis em U UW 50 e UW 75, bem como perfis para sistema Geberit Duofix
- Distância de fixação do bidé suspenso 18 ou 23 cm
- Fixação de bidé de altura regulável
- Fixação para curva de descarga de altura regulável e isofónica
- Fixações de torneiras de largura e altura reguláveis

### Fornecimento

- 2 páteres de ligação Rp 1/2" / R 1/2", compatíveis com MF
- 2 protecções acústicas
- 2 casquilhos de isolamento
- Curva de descarga de PEAD, Ø 50 mm
- Vedante Ø 44/32 mm
- 2 tampões de protecção
- 2 varões roscados M12
- Material de fixação

Ref <sup>a</sup>	B [cm]	H [cm]	T [cm]	UMV1 [ud.]	EUR/ud.
111.535.00.1	50	98	10	1	250,00

## Estrutura Geberit Duofix para bidé, 82 cm

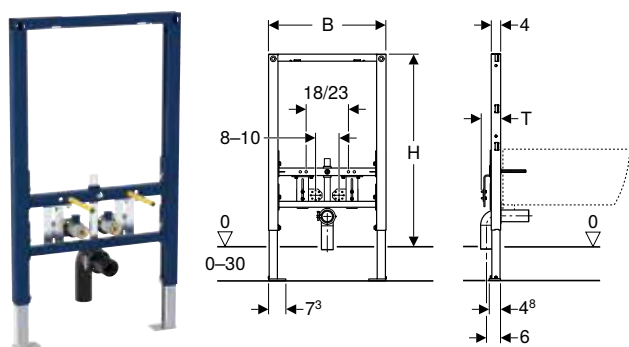

### Campos de aplicação

- Para instalação em parede ligeira/falsa
- Para a montagem em construções embutidas de altura parcial
- Para bidés suspensos com torneira instalada em bancada
- Para alturas de enchimento de 0–30 cm

### Dados técnicos

Material	Aço
----------	-----

### Características

- Estrutura lacada autoportante
- Estrutura com furos  $\varnothing$  9 mm para fixação na construção em estrutura de madeira
- Pés de apoio galvanizados
- Suportes de pés ajustáveis 0–30 cm
- Distância de fixação do bidé suspenso 18 ou 23 cm
- Fixação de bidé de altura regulável
- Pés de apoio com bloqueio anti-deslize
- Pés rotativos
- Profundidade dos pés adequada à montagem em perfis em U UW 50 e UW 75, bem como perfis para sistema Geberit Duofix
- Fixação para curva de descarga de altura regulável e isofónica
- Fixações de torneiras de largura e altura reguláveis

### Fornecimento



- 2 páteres de ligação Rp 1/2" / R 1/2", compatíveis com MF
- 2 vedantes com emboque
- 2 casquilhos de isolamento
- Curva de descarga de PEAD,  $\varnothing$  50 mm
- Vedante  $\varnothing$  44/40 mm
- 2 varões roscados M12
- Material de fixação

Ref <sup>a</sup>	B [cm]	H [cm]	T [cm]	UMV1 [ud.]	EUR/ud.
111.537.00.2	50	82	8	1	210,80



## Estruturas para urinóis

### Visão geral de acessórios complementares – estruturas Geberit Duofix para urinóis

Geberit Portugal, Versão: novembro 2022

	Sistema de descarga para urinóis Geberit com acionamento eletrónico, alimentação elétrica, de exterior, oculto	Sistema de descarga para urinóis Geberit com acionamento eletrónico, alimentação a pilhas, de exterior, oculto	
			
	→ pág. 474	→ pág. 475	
111.616.00.1			
Estrutura Geberit Duofix para urinol, 112–130 cm, universal			
111.676.00.1			
Estrutura Geberit Duofix para urinol, 112–130 cm, universal, para espalhador			
111.617.00.1			
Estrutura Geberit Duofix para urinol, 98 cm, universal, para descarga de topo			
111.686.00.1	✓	✓	
Estrutura Geberit Duofix para urinol, 112–130 cm, universal, para sistema de descarga aparente			

✓ Compatível

	Conjunto de ancoradores à parede Geberit Duofix para montagem individual	Conjunto de fixação de pé Geberit Duofix na parede traseira	Conjunto de extensão de pés de apoio Geberit Duofix para altura de enchimento 20–40 cm
			
	→ pág. 338	→ pág. 340	→ pág. 340
	✓	✓	✓
	✓	✓	✓
	✓	✓	✓
	✓	✓	✓

## Estrutura Geberit Duofix para urinol, 112–130 cm, universal

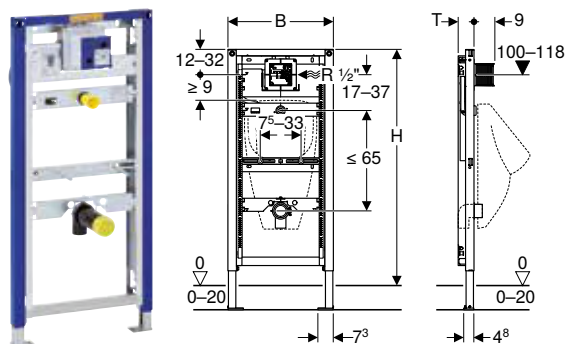

### Campos de aplicação

- Para instalação em parede ligeira/falsa
- Para a montagem em construções embutidas de altura parcial ou total
- Para a montagem em paredes de instalação de altura total
- Para a montagem de urinóis
- Para a montagem de sistemas de descarga para urinol Geberit (a partir da data de fabrico de 2009)
- Para altura de enchimento de 0–20 cm

### Dados técnicos

Pressão de escoamento	1–8 bar
Pressão de teste máxima da água	16 bar
Pressão de teste máxima do ar/gás inerte	3 bar
Temperatura máxima da água	30 °C
Taxa de fluxo com 1 bar sem limitador da taxa de fluxo	0,3 l/s
Taxa de fluxo com 1 bar com limitador da taxa de fluxo	0,18 l/s
Material	Aço

### Características

- Estrutura lacada autoportante
- Estrutura com furos  $\varnothing$  9 mm para fixação na construção em estrutura de madeira
- Pés de apoio galvanizados
- Pés de apoio ajustáveis 0–20 cm
- Pés de apoio com bloqueio anti-deslize
- Pés rotativos
- Profundidade dos pés adequada à montagem em perfis em U UW 50 e UW 75, bem como perfis para sistema Geberit Duofix
- Altura da estrutura ajustável ao urinol, 112–130 cm
- Caixa embutida universal para sistemas de descarga Geberit para urinol
- Terminal para ligação elétrica na caixa embutida
- Ligação ao abastecimento de água à direita na caixa embutida
- Ligação ao abastecimento de água compatível com MeplaFix e MasterFix
- Válvula de corte com difusor, pré-montada
- Caixa de proteção para tampa de acesso 10,5 x 10,5 cm que pode ser cortada ao comprimento sem ferramenta
- Fixação para bica de enchimento  $\varnothing$  32 mm de altura regulável
- Fixação para curva de descarga de altura regulável e isofónica
- Fixações de urinol M8, com largura e altura reguláveis
- Elementos de fixação com marcação do centro, ajustável sem ferramenta

### Fornecimento

- Abraçadeira de ligação à alimentação de água R 1/2"
- Caixa de proteção para acesso com tampa
- Tubo de ligação entre a bica de enchimento  $\varnothing$  32 mm e o urinol, com vedante no urinol
- Tampão de proteção
- Curva de descarga de PEAD,  $\varnothing$  63/50 mm
- Tampão protetor
- Vedante  $\varnothing$  57/50 mm
- Sifão de urinol  $\varnothing$  50 mm, incluindo vedante no urinol
- 2 varões roscados M8
- Material de fixação

Ref <sup>a</sup>	B [cm]	H [cm]	T [cm]	UMV1 [ud.]	EUR/ud.
111.616.00.1	50	112–130	7,5	1	288,30

### Acessórios complementares

- Visão geral de acessórios complementares – estruturas Geberit Duofix para urinóis → pág. 324



- Para urinóis com espalhador é necessário adicionalmente o "Adaptador de reequipamento Geberit para entrada Rp 1/2", urinol" (ref<sup>a</sup> 242.309.00.1)
- Para urinóis com espalhador é necessário adicionalmente a ref<sup>a</sup> 242.042.00.1 (Elemento de fixação de bica de enchimento Geberit para urinol com espalhador)

## Estrutura Geberit Duofix para urinol, 112–130 cm, universal, para espalhador

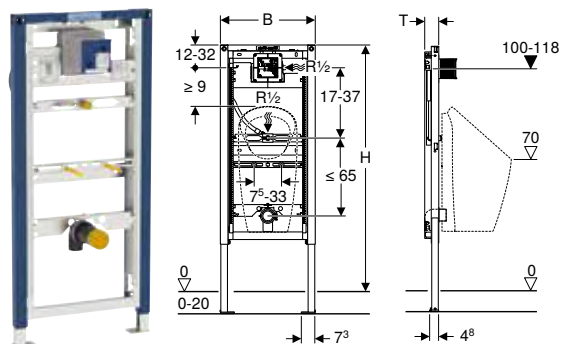

### Campos de aplicação

- Para instalação em parede ligeira/falsa
- Para a montagem em construções embutidas de altura parcial ou total
- Para a montagem em paredes de instalação de altura total
- Para a montagem de urinóis
- Para urinóis Preda
- Para urinóis Selva
- Para a montagem de sistemas de descarga para urinol Geberit (a partir da data de fabrico de 2009)
- Para altura de enchimento de 0–20 cm

### Dados técnicos

Pressão de escoamento	1–8 bar
Pressão de teste máxima da água	16 bar
Pressão de teste máxima do ar/gás inerte	3 bar
Temperatura máxima da água	30 °C
Taxa de fluxo com 1 bar sem limitador da taxa de fluxo	0,3 l/s
Taxa de fluxo com 1 bar com limitador da taxa de fluxo	0,18 l/s
Material	Aço

### Características

- Estrutura lacada autoportante
- Estrutura com furos  $\varnothing$  9 mm para fixação na construção em estrutura de madeira
- Pés de apoio galvanizados
- Pés de apoio ajustáveis 0–20 cm
- Pés de apoio com bloqueio anti-deslize
- Pés rotativos
- Profundidade dos pés adequada à montagem em perfis em U UW 50 e UW 75, bem como perfis para sistema Geberit Duofix
- Altura da estrutura ajustável ao urinol, 112–130 cm
- Caixa embutida universal para sistemas de descarga Geberit para urinol
- Terminal para ligação elétrica na caixa embutida
- Ligação ao abastecimento de água à direita na caixa embutida
- Ligação ao abastecimento de água compatível com MeplaFix e MasterFix
- Válvula de corte com difusor, pré-montada
- Caixa de proteção para tampa de acesso 10,5 x 10,5 cm que pode ser cortada ao comprimento sem ferramenta
- Fixação para ralo sifonado para pavimento Rp 1/2" regulável em altura e lateralmente
- Fixação para curva de descarga de altura regulável e isofónica
- Fixações de urinol M8, com largura e altura reguláveis
- Elementos de fixação com marcação do centro, ajustável sem ferramenta
- Marcações das posições de conexão para urinóis Preda e Selva

### Fornecimento

- Abraçadeira de ligação à alimentação de água R 1/2"
- Caixa de protecção para acesso com tampa
- Tampão de protecção
- Curva de descarga de PEAD,  $\varnothing$  63/50 mm
- Tampão protetor
- Vedante  $\varnothing$  57/50 mm
- Sifão de urinol  $\varnothing$  50 mm, incluindo vedante no urinol
- 2 varões roscados M8
- Material de fixação

Ref <sup>a</sup>	B [cm]	H [cm]	T [cm]	UMV1 [ud.]	EUR/ud.
111.676.00.1	50	112–130	7,5	1	302,40

### Acessórios complementares

- Visão geral de acessórios complementares – estruturas Geberit Duofix para urinóis → pág. 324

## Estrutura Geberit Duofix para urinol, 112–130 cm, universal, para sistema de descarga aparente

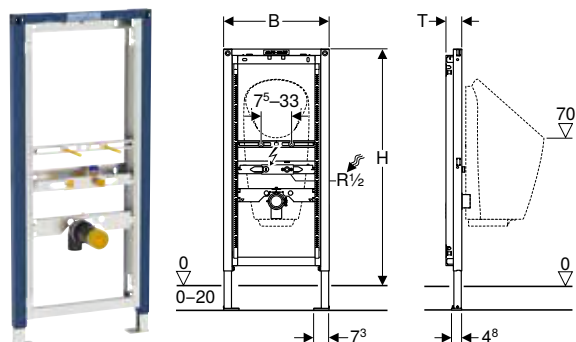

### Campos de aplicação

- Para instalação em parede ligeira/falsa
- Para a montagem em construções embutidas de altura parcial ou total
- Para a montagem em paredes de instalação de altura total
- Para a montagem de urinóis com sistema de descarga integrado
- Para a montagem de urinóis sem água
- Para urinóis Preda
- Para urinóis Selva
- Para sistema de descarga aparente
- Para altura de enchimento de 0–20 cm

### Dados técnicos

Material	Aço
----------	-----

### Características

- Estrutura lacada autoportante
- Estrutura com furos  $\varnothing$  9 mm para fixação na construção em estrutura de madeira
- Pés de apoio galvanizados
- Pés de apoio ajustáveis 0–20 cm
- Pés de apoio com bloqueio anti-deslize
- Pés rotativos
- Profundidade dos pés adequada à montagem em perfis em U UW 50 e UW 75, bem como perfis para sistema Geberit Duofix
- Altura da estrutura ajustável ao urinol, 112–130 cm
- Fixação para ralo sifonado para pavimento Rp 1/2" regulável em altura e lateralmente (ao centro e 5–10 cm à esquerda ou à direita)
- Fixação para curva de descarga de altura regulável e isofónica
- Fixações de urinol M8, com largura e altura reguláveis
- Elementos de fixação com marcação do centro, ajustável sem ferramenta
- Marcações das posições de conexão para urinóis Preda e Selva

### Fornecimento

- Ligação ao abastecimento de água Rp 1/2" / R 1/2", compatível com MF
- Tampão de proteção
- Curva de descarga de PEAD,  $\varnothing$  63/50 mm
- Tampão protetor
- Vedante  $\varnothing$  57/50 mm
- Sifão de urinol  $\varnothing$  50 mm, incluindo vedante no urinol
- 2 varões roscados M8
- Material de fixação

Ref <sup>a</sup>	B [cm]	H [cm]	T [cm]	UMV1 [ud.]	EUR/ud.
111.686.00.1	50	112–130	7,5	1	211,80

### Acessórios complementares

- Visão geral de acessórios complementares – estruturas Geberit Duofix para urinóis → pág. 324

## Estrutura Geberit Duofix para urinol, 98 cm, universal, para descarga de topo

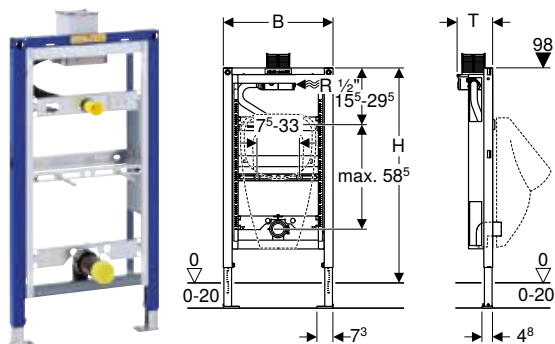

### Campos de aplicação

- Para instalação em parede ligeira/falsa
- Para a montagem em construções embutidas de altura parcial
- Para a montagem de urinóis
- Para a montagem de sistemas de descarga pneumáticos Geberit para urinol (a partir da data de fabrico de 2009)
- Para altura de enchimento de 0–20 cm

### Dados técnicos

Pressão de escoamento	1–8 bar
Pressão de teste máxima da água	16 bar
Pressão de teste máxima do ar/gás inerte	3 bar
Temperatura máxima da água	30 °C
Taxa de fluxo com 1 bar sem limitador da taxa de fluxo	0,3 l/s
Taxa de fluxo com 1 bar com limitador da taxa de fluxo	0,18 l/s
Material	Aço

### Características

- Estrutura lacada autoportante
- Estrutura com furos  $\varnothing$  9 mm para fixação na construção em estrutura de madeira
- Pés de apoio galvanizados
- Pés de apoio ajustáveis 0–20 cm
- Pés de apoio com bloqueio anti-deslize
- Pés rotativos
- Profundidade dos pés adequada à montagem em perfis em U UW 50 e UW 75, bem como perfis para sistema Geberit Duofix
- Caixa embutida universal para sistemas de descarga Geberit para urinol
- Ligação ao abastecimento de água à direita na caixa embutida
- Ligação ao abastecimento de água compatível com MeplaFix e MasterFix
- Válvula de corte com difusor, pré-montada
- Caixa de proteção para tampa de acesso 10,5 x 10,5 cm que pode ser cortada ao comprimento sem ferramenta
- Fixação para bica de enchimento  $\varnothing$  32 mm de altura regulável
- Fixação para curva de descarga de altura regulável e isofónica
- Fixações de urinol M8, com largura e altura reguláveis
- Elementos de fixação com marcação do centro, ajustável sem ferramenta

### Fornecimento

- Ligação ao abastecimento de água R 1/2"
- Caixa de protecção para acesso com tampa
- Tubo de ligação entre a bica de enchimento  $\varnothing$  32 mm e o urinol, com vedante no urinol
- Tampão de protecção
- Curva de descarga de PEAD,  $\varnothing$  63/50 mm
- Tampão protetor
- Vedante  $\varnothing$  57/50 mm
- Sifão de urinol  $\varnothing$  50 mm, incluindo vedante no urinol
- 2 varões roscados M8
- Material de fixação

Ref <sup>a</sup>	B [cm]	H [cm]	T [cm]	UMV1 [ud.]	EUR/ud.
111.617.00.1	50	98	16,5	1	326,60

### Acessórios complementares

- Visão geral de acessórios complementares – estruturas Geberit Duofix para urinóis → pág. 324



- Para urinóis com espalhador é necessário adicionalmente o "Adaptador de reequipamento Geberit para entrada Rp 1/2", urinol" (ref<sup>a</sup> 242.309.00.1)
- Para urinóis com espalhador é necessário adicionalmente a ref<sup>a</sup> 242.042.00.1 (Elemento de fixação de bica de enchimento Geberit para urinol com espalhador)



## Estruturas para duchas com drenagem à parede

### Estrutura Geberit Duofix para duche, 130 cm, com sifão de parede, torneira de parede exterior, para uma altura da betonilha no ralo de 90–200 mm

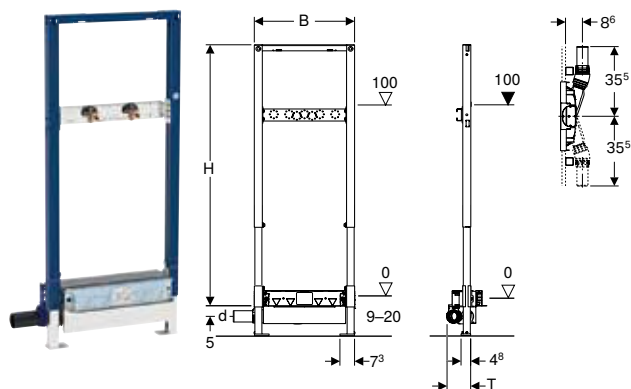

#### Campos de aplicação

- Para instalação em parede ligeira/falsa
- Para impermeabilizações
- Para a montagem em paredes de instalação de altura total
- Para a montagem em construções embutidas de altura parcial ou total
- Para a drenagem de duchas ao nível do chão
- Para alturas da betonilha  $\geq 90$  mm no ralo
- Para torneiras de parede exteriores

#### Dados técnicos

Capacidade de drenagem	0,8 l/s
Guarda de água	50 mm

#### Fornecimento

- 2 páteres de ligação Rp 1/2" / R 1/2", compatíveis com MF
- 2 protecções acústicas
- 2 casquilhos de isolamento
- Tubo de ligação de PEAD,  $\varnothing$  50 mm
- Tapa de caixa de protecção com pala de entrada integrada
- Material de fixação

#### Características

- Com garantia de qualidade conforme EN 1253-3
- Estrutura lacada autoportante
- Nível de impermeabilização regulável para ligações estanques sem tensão
- Tela de impermeabilização pré-montado
- Tela de impermeabilização a toda a volta, 10 cm, para a ligação de sistemas de vedação
- Estrutura com furos  $\varnothing$  9 mm para fixação na construção em estrutura de madeira
- Pés de apoio com bloqueio anti-deslize
- Pés rotativos
- Profundidade dos pés ajustada à montagem em perfis em U UW 50 e perfis para sistema Geberit Duofix
- Placa para fixação de torneira regulável em altura e profundidade
- Altura de entrada do sifão regulável
- Espessura dos painéis 10–40 mm
- Adequado para espessuras dos mosaicos no chão de 2–26 mm
- Adequado para espessuras dos mosaicos na parede de 2–35 mm
- Ligação ao esgoto lateral

Ref <sup>a</sup>	DN	d, $\varnothing$ [mm]	B [cm]	H [cm]	T [cm]	UMV1 [ud.]	EUR/ud.
111.587.00.1	50	50	50	130	12,5	1	354,30

#### A encomendar adicionalmente

- Conjunto de montagem final

#### Acessórios complementares

- Visão geral de acessórios complementares – estruturas Geberit Duofix para duchas e banheiras → pág. 337



- Os mosaicos de pedra natural poderão apresentar vestígios de descoloração na zona do duche

## Estrutura Geberit Duofix para duche, 130 cm, com sifão de parede, torneira de parede exterior, para uma altura da betonilha no ralo de 65–90 mm

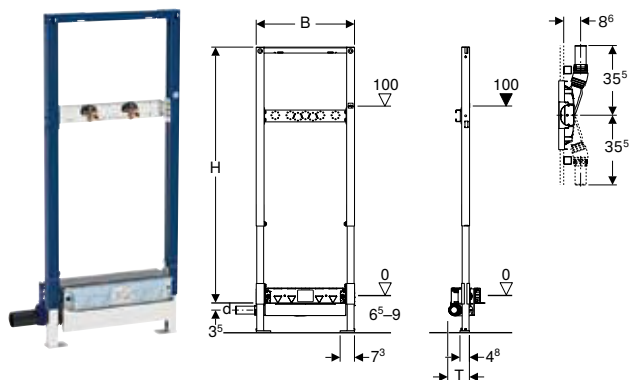

### Campos de aplicação

- Para a montagem em enchimentos com altura muito reduzida
- Para a drenagem de duchas ao nível do chão
- Para alturas da betonilha  $\geq 65$  mm no ralo
- Para instalação em parede ligeira/falsa
- Para torneiras de parede exteriores
- Para impermeabilizações
- Para a montagem em construções embutidas de altura parcial ou total
- Para a montagem em paredes de instalação de altura total

### Dados técnicos

Capacidade de drenagem	0,4 l/s
Guarda de água	30 mm

### Fornecimento

- Tubo de ligação de PEAD,  $\varnothing 40$  mm
- 2 páteres de ligação Rp 1/2" / R 1/2", compatíveis com MF
- 2 vedantes com emboque
- 2 protecções acústicas
- 2 casquilhos de isolamento
- Tampa de caixa de protecção com pala de entrada integrada
- Material de fixação

### Características

- Ao contrário dos requisitos da EN 1253, a guarda de água é de apenas 30 mm
- Estrutura lacada autoportante
- Nível de impermeabilização regulável para ligações estanques sem tensão
- Tela de impermeabilização pré-montado
- Tela de impermeabilização a toda a volta, 10 cm, para a ligação de sistemas de vedação
- Estrutura com furos  $\varnothing 9$  mm para fixação na construção em estrutura de madeira
- Pés de apoio com bloqueio anti-deslize
- Pés rotativos
- Profundidade dos pés ajustada à montagem em perfis em U UW 50 e perfis para sistema Geberit Duofix
- Placa para fixação de torneira regulável em altura e profundidade
- Altura de entrada do sifão regulável
- Espessura dos painéis 10–40 mm
- Adequado para espessuras dos mosaicos no chão de 2–26 mm
- Adequado para espessuras dos mosaicos na parede de 2–35 mm
- Ligação ao esgoto lateral

Ref <sup>a</sup>	DN	d, $\varnothing$ [mm]	B [cm]	H [cm]	T [cm]	UMV1 [ud.]	EUR/ud.
111.589.00.1	40	40	50	130	11	1	367,80

### A encomendar adicionalmente

- Conjunto de montagem final

### Acessórios complementares

- Visão geral de acessórios complementares – estruturas Geberit Duofix para duchas e banheiras → pág. 337



- Os mosaicos de pedra natural poderão apresentar vestígios de descoloração na zona do duche

**Estrutura Geberit Duofix para duche, 130 cm, com sifão de parede, torneira de parede embutida, para uma altura da betonilha no ralo de 90–200 mm**

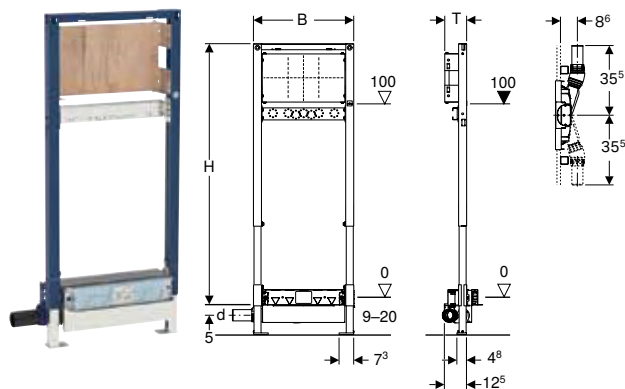

**Campos de aplicação**

- Para instalação em parede ligeira/falsa
- Para a montagem de torneiras embutidas ou exteriores
- Para torneiras de parede embutidas
- Para impermeabilizações
- Para a montagem em construções embutidas de altura parcial ou total
- Para a montagem em paredes de instalação de altura total
- Para a drenagem de duches ao nível do chão
- Para alturas da betonilha  $\geq 90$  mm no ralo

**Dados técnicos**

Capacidade de drenagem	0,8 l/s
Guarda de água	50 mm

**Fornecimento**

- Tubo de ligação de PEAD,  $\varnothing 50$  mm
- Pater de ligação Rp 1/2" / R 1/2", compatível com MF
- Vedante com emboque
- Protecção acústica
- Válvula isolante
- Tampão de protecção
- Tampa de caixa de protecção com pala de entrada integrada
- Material de fixação

**Características**

- Com garantia de qualidade conforme EN 1253-3
- Estrutura lacada autoportante
- Nível de impermeabilização regulável para ligações estanques sem tensão
- Tela de impermeabilização pré-montado
- Tela de impermeabilização a toda a volta, 10 cm, para a ligação de sistemas de vedação
- Estrutura com furos  $\varnothing 9$  mm para fixação na construção em estrutura de madeira
- Pés de apoio com bloqueio anti-deslize
- Pés rotativos
- Profundidade dos pés ajustada à montagem em perfis em U UW 50 e perfis para sistema Geberit Duofix
- Placas de fixação com altura e profundidade reguláveis
- Placa de fixação de contraplacado, impermeável
- Classe de material de construção B2 conforme a DIN 4102-1 ou classe D-s2, d0 conforme a DIN EN 13501-3
- Emissão de formaldeído da classe A conforme a EN 1084 ou classe E 1, respetivamente, de acordo com a EN 13936
- Altura de entrada do sifão regulável
- Espessura dos painéis 10–40 mm
- Adequado para espessuras dos mosaicos no chão de 2–26 mm
- Adequado para espessuras dos mosaicos na parede de 2–35 mm
- Ligação ao esgoto lateral

Ref <sup>a</sup>	DN	d, $\varnothing$ [mm]	B [cm]	H [cm]	T [cm]	UMV1 [ud.]	EUR/ud.
111.580.00.1	50	50	50	130	11	1	381,40

**A encomendar adicionalmente**

- Conjunto de montagem final

**Acessórios complementares**

- Visão geral de acessórios complementares – estruturas Geberit Duofix para duches e banheiras → pág. 337



- Os mosaicos de pedra natural poderão apresentar vestígios de descoloração na zona do duche

## Estrutura Geberit Duofix para duche, 130 cm, com sifão de parede, torneira de parede embutida, para uma altura da betonilha no ralo de 65–90 mm

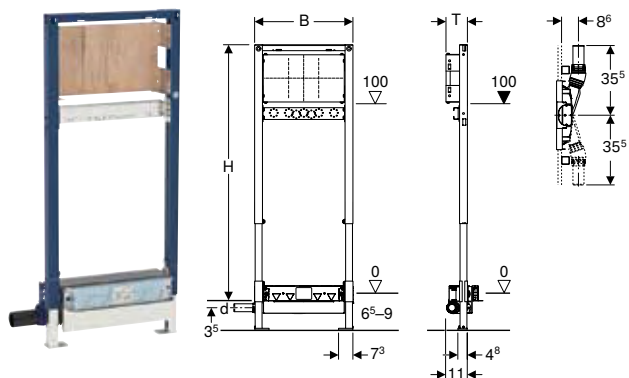

### Campos de aplicação

- Para a montagem em enchimentos com altura muito reduzida
- Para a drenagem de duchas ao nível do chão
- Para alturas da betonilha  $\geq 65$  mm no ralo
- Para instalação em parede ligeira/falsa
- Para a montagem de torneiras embutidas ou exteriores
- Para torneiras de parede embutidas
- Para impermeabilizações
- Para a montagem em construções embutidas de altura parcial ou total
- Para a montagem em paredes de instalação de altura total

### Dados técnicos

Capacidade de drenagem	0,4 l/s
Guarda de água	30 mm

### Fornecimento

- Tubo de ligação de PEAD,  $\varnothing$  40 mm
- Pater de ligação Rp 1/2" / R 1/2", compatível com MF
- Vedante com emboque
- Protecção acústica
- Válvula isolante
- Tampão de protecção
- Tampa de caixa de protecção com pala de entrada integrada
- Material de fixação

### Características

- Ao contrário dos requisitos da EN 1253, a guarda de água é de apenas 30 mm
- Estrutura lacada autoportante
- Nível de impermeabilização regulável para ligações estanques sem tensão
- Tela de impermeabilização pré-montado
- Tela de impermeabilização a toda a volta, 10 cm, para a ligação de sistemas de vedação
- Estrutura com furos  $\varnothing$  9 mm para fixação na construção em estrutura de madeira
- Pés de apoio com bloqueio anti-deslize
- Pés rotativos
- Profundidade dos pés ajustada à montagem em perfis em U UW 50 e perfis para sistema Geberit Duofix
- Placas de fixação com altura e profundidade reguláveis
- Placa de fixação de contraplacado, impermeável
- Classe de material de construção B2 conforme a DIN 4102-1 ou classe D-s2, d0 conforme a DIN EN 13501-3
- Emissão de formaldeído da classe A conforme a EN 1084 ou classe E 1, respetivamente, de acordo com a EN 13936
- Altura de entrada do sifão regulável
- Espessura dos painéis 10–40 mm
- Adequado para espessuras dos mosaicos no chão de 2–26 mm
- Adequado para espessuras dos mosaicos na parede de 2–35 mm
- Ligação ao esgoto lateral

Ref <sup>a</sup>	DN	d, $\varnothing$ [mm]	B [cm]	H [cm]	T [cm]	UMV1 [ud.]	EUR/ud.
111.581.00.1	40	40	50	130	11	1	395,10

### A encomendar adicionalmente

- Conjunto de montagem final

### Acessórios complementares

- Visão geral de acessórios complementares – estruturas Geberit Duofix para duchas e banheiras → pág. 337



- Os mosaicos de pedra natural poderão apresentar vestígios de descoloração na zona do duche

**Estrutura Geberit Duofix para duche , 50 cm, com sifão de parede, para uma altura da betonilha no ralo de 90–200 mm**

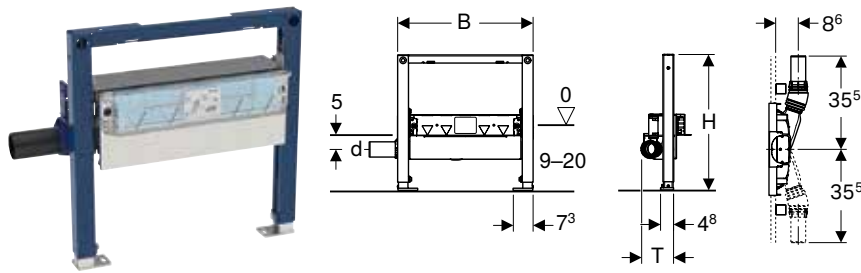

**Campos de aplicação**

- Para instalação em parede ligeira/falsa
- Para a montagem em construções embutidas de altura parcial ou total
- Para a montagem em paredes de instalação de altura total
- Para a drenagem de duchas ao nível do chão
- Para alturas da betonilha  $\geq 90$  mm no ralo
- Para impermeabilizações

**Dados técnicos**

Capacidade de drenagem	0,8 l/s
Guarda de água	50 mm

**Fornecimento**

- Tubo de ligação de PEAD,  $\varnothing$  50 mm
- Tampa de caixa de proteção com pala de entrada integrada
- Material de fixação

**Características**

- Com garantia de qualidade conforme EN 1253-3
- Estrutura lacada autoportante
- Estrutura com furos  $\varnothing$  9 mm para fixação na construção em estrutura de madeira
- Pés de apoio com bloqueio anti-deslize
- Pés rotativos
- Profundidade dos pés ajustada à montagem em perfis em U UW 50 e perfis para sistema Geberit Duofix
- Altura de entrada do sifão regulável
- Espessura dos painéis 10–40 mm
- Adequado para espessuras dos mosaicos no chão de 2–26 mm
- Adequado para espessuras dos mosaicos na parede de 2–35 mm
- Nível de impermeabilização regulável para ligações estanques sem tensão
- Ligação ao esgoto lateral
- Tela de impermeabilização pré-montado
- Tela de impermeabilização a toda a volta, 10 cm, para a ligação de sistemas de vedação

Ref <sup>a</sup>	DN	d, $\varnothing$ [mm]	B [cm]	H [cm]	T [cm]	UMV1 [ud.]	EUR/ud.
111.591.00.1	50	50	50	50	12,5	1	313,30

**A encomendar adicionalmente**

- Conjunto de montagem final

**Acessórios complementares**

- Visão geral de acessórios complementares – estruturas Geberit Duofix para duchas e banheiras → pág. 337



- Os mosaicos de pedra natural poderão apresentar vestígios de descoloração na zona do duche

## Estrutura Geberit Duofix para duche, 50 cm, com sifão de parede, para uma altura da betonilha no ralo de 65–90 mm

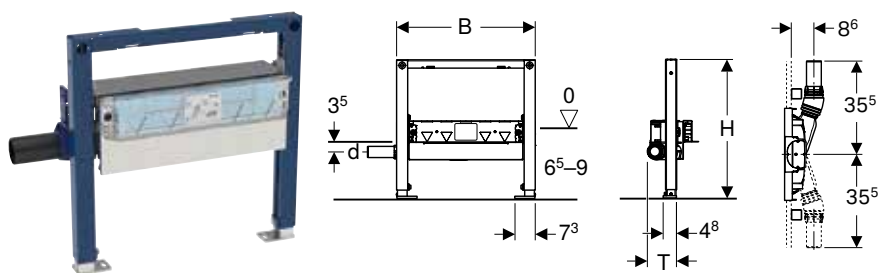

### Campos de aplicação

- Para instalação em parede ligeira/falsa
- Para a montagem em construções embutidas de altura parcial ou total
- Para a montagem em paredes de instalação de altura total
- Para a drenagem de duchas ao nível do chão
- Para impermeabilizações
- Para a montagem em enchimentos com altura muito reduzida
- Para alturas da betonilha  $\geq 65$  mm no ralo

### Dados técnicos

Capacidade de drenagem	0,4 l/s
Guarda de água	30 mm

### Fornecimento

- Tubo de ligação de PEAD,  $\varnothing 40$  mm
- Tapa de caixa de proteção com pala de entrada integrada
- Material de fixação

### Características

- Ao contrário dos requisitos da EN 1253, a guarda de água é de apenas 30 mm
- Estrutura lacada autoportante
- Estrutura com furos  $\varnothing 9$  mm para fixação na construção em estrutura de madeira
- Pés de apoio com bloqueio anti-deslize
- Pés rotativos
- Profundidade dos pés ajustada à montagem em perfis em U UW 50 e perfis para sistema Geberit Duofix
- Altura de entrada do sifão regulável
- Espessura dos painéis 10–40 mm
- Adequado para espessuras dos mosaicos no chão de 2–26 mm
- Adequado para espessuras dos mosaicos na parede de 2–35 mm
- Nível de impermeabilização regulável para ligações estanques sem tensão
- Ligação ao esgoto lateral
- Tela de impermeabilização pré-montado
- Tela de impermeabilização a toda a volta, 10 cm, para a ligação de sistemas de vedação

Ref <sup>a</sup>	DN	d, $\varnothing$ [mm]	B [cm]	H [cm]	T [cm]	UMV1 [ud.]	EUR/ud.
111.593.00.1	40	40	50	50	11	1	339,90

### A encomendar adicionalmente

- Conjunto de montagem final

### Acessórios complementares

- Visão geral de acessórios complementares – estruturas Geberit Duofix para duchas e banheiras → pág. 337





- Os mosaicos de pedra natural poderão apresentar vestígios de descoloração na zona do duche

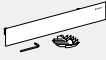

## Estruturas para duchas e banheiras

### Visão geral de acessórios complementares – estruturas Geberit Duofix para duchas e banheiras

Geberit Portugal, Versão: novembro 2022

	Conjunto de montagem final para sifão de parede Geberit, de aço inox escovado	Conjunto de ancoradores à parede Geberit Duofix para montagem individual	
			
	→ pág. 541	→ pág. 338	
111.587.00.1		✓	
Estrutura Geberit Duofix para duche, 130 cm, com sifão de parede, torneira de parede exterior, para uma altura da betonilha no ralo de 90–200 mm			
111.589.00.1	✓	✓	
Estrutura Geberit Duofix para duche, 130 cm, com sifão de parede, torneira de parede exterior, para uma altura da betonilha no ralo de 65–90 mm			
111.580.00.1		✓	
Estrutura Geberit Duofix para duche, 130 cm, com sifão de parede, torneira de parede embutida, para uma altura da betonilha no ralo de 90–200 mm			
111.581.00.1	✓	✓	
Estrutura Geberit Duofix para duche, 130 cm, com sifão de parede, torneira de parede embutida, para uma altura da betonilha no ralo de 65–90 mm			
111.591.00.1		✓	
Estrutura Geberit Duofix para duche, 50 cm, com sifão de parede, para uma altura da betonilha no ralo de 90–200 mm			
111.593.00.1	✓	✓	
Estrutura Geberit Duofix para duche, 50 cm, com sifão de parede, para uma altura da betonilha no ralo de 65–90 mm			

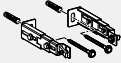
✓ Compatível

	Conjunto de fixação de pé Geberit Duofix na parede traseira	Conjunto de extensão de pés de apoio Geberit Duofix para altura de enchimento 20–40 cm
		
	→ pág. 340	→ pág. 340
	✓	✓
	✓	✓
	✓	✓
	✓	✓
	✓	
	✓	



## Acessórios complementares

### Para estruturas de instalação

#### Conjunto de ancoradores à parede Geberit Duofix para montagem individual

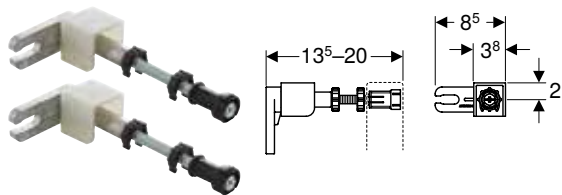

##### Campos de aplicação

- Para a fixação de estruturas de instalação Geberit Duofix à frente de paredes ligeiras/falsas e de alvenaria

##### Dados técnicos

Material	Liga de zinco/aço/plástico
----------	----------------------------

##### Características

- Regulação de profundidade de forma contínua pela frente, com ajuste rápido
- Varão roscado M10, galvanizado

##### Fornecimento

- Conjunto com 2 unidades

Ref <sup>a</sup>	UMV1 [ud.]	EUR/ud.
111.815.00.1	8	21,80

#### Conjunto de ancoradores à parede para montagem individual, para estrutura Geberit Duofix para sanita suspensa, com autoclismo de interior Sigma 8 cm

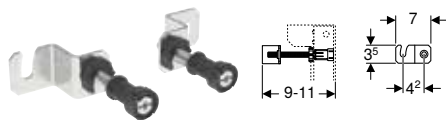

##### Campos de aplicação

- Para a fixação de estruturas de instalação Geberit Duofix à frente de paredes ligeiras/falsas e de alvenaria
- Para a fixação de estruturas para sanita suspensa Geberit Duofix, com autoclismo de interior 8 cm

##### Dados técnicos

Material	Aço/plástico
----------	--------------

##### Características

- Regulação de profundidade de forma contínua pela frente
- Varão roscado M10, galvanizado

##### Fornecimento

- Conjunto com 2 unidades

Ref <sup>a</sup>	UMV1 [ud.]	EUR/ud.
111.013.00.1	1	17,70

#### Caixa de instalação para móvel com espelho Geberit ONE, 90 cm de altura

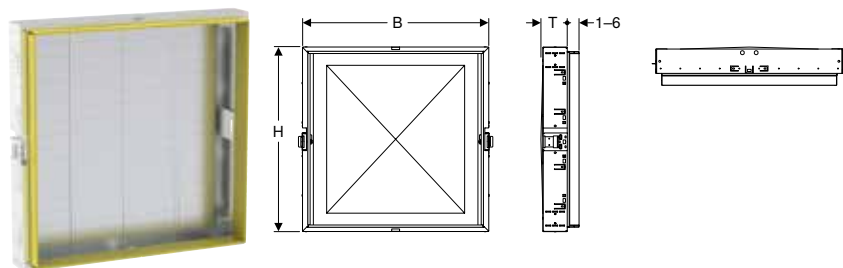

##### Campos de aplicação

- Para instalação em parede ligeira/falsa
- Para a montagem em construções embutida de altura total
- Para a montagem em paredes de instalação de altura total
- Para móveis com espelho Geberit ONE, com 90 cm de altura

##### Características

- Com gancho de fixação para móvel com espelho, ajustável
- Com fixação para ligação elétrica
- Com batentes de painel de chapa metálica, galvanizados

##### Fornecimento

- 2 ângulos de fixação para suportes ou perfil Geberit GIS
- Caixa de proteção
- Material de fixação

Refª	Largura nominal [cm]	B [cm]	H [cm]	T [cm]	UMV1 [ud.]	EUR/ud.
111.941.00.1	60	64,5	93,5	14,5	1	273,90
111.942.00.1	75	79,5	93,5	14,5	1	304,30
111.943.00.1	90	94,5	93,5	14,5	1	355,00
111.944.00.1	105	109,5	93,5	14,5	1	405,70
111.945.00.1	120	124,5	93,5	14,5	1	466,60

#### Acessórios complementares

- Geberit Duofix Traverse para fixação da estrutura, para distância de suporte a partir de 60 cm → pág. 339

### Geberit Duofix Traverse para fixação da estrutura, para distância de suporte a partir de 60 cm

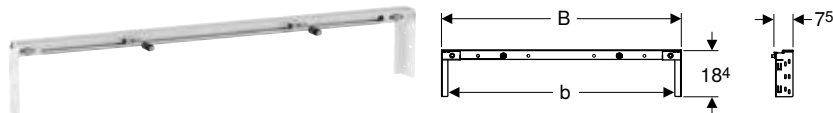

#### Campos de aplicação

- Para instalação em parede ligeira/falsa
- Para a montagem em construções embutida de altura total
- Para a montagem em paredes de instalação de altura total
- Para a montagem entre colunas de suporte para pé direito para larguras nominais de 60, 75, 90, 105, 120 ou 135 cm
- Para criar nichos para móveis com espelhos embutidos, por exemplo
- Para a fixação de estruturas para lavatório Geberit Duofix entre dois suportes
- Necessário se não for possível fixar a estrutura para lavatório à parede traseira com ancoradores à parede

#### Características

- Galvanizado
- Largura nominal de 60 cm adequada para estrutura para lavatório com largura de 44 cm ou 50 cm (no caso de fixação limitada de móveis de 50 cm)
- Larguras nominais de 75 cm a 120 cm adequadas para estruturas para lavatório com uma largura de 50 cm
- Larguras nominais de 120 cm a 135 cm adequada para estrutura para lavatório com largura de 44 cm ou 50 cm (no caso de fixação limitada de móveis de 50 cm)
- Larguras nominais de 120 cm a 135 cm adequadas para lavatórios duplos

#### Dados técnicos

Material	Aço
----------	-----

#### Fornecimento

- 2 ângulos de fixação
- Material de fixação para estrutura para lavatório
- Material de fixação

Refª	Largura nominal [cm]	B [cm]	b [cm]	UMV1 [ud.]	EUR/ud.
111.041.00.1	60	65	60	1	66,50
111.042.00.1	75	80	75	1	70,90
111.043.00.1	90	95	90	1	75,20
111.044.00.1	105	110	105	1	79,70
111.045.00.1	120	125	120	1	84,10

### Fixação Geberit Duofix para lavatórios com uma distância de fixação de 38–58 cm



#### Campos de aplicação

- Para a fixação de lavatórios com uma distância de fixação > 38 cm em estruturas Geberit Duofix para lavatório

#### Características

- Galvanizado
- Distância de fixação dos varões roscados 38–58 cm

#### Dados técnicos

Material	Aço
----------	-----

#### Fornecimento

- 2 perfis com cavidade
- 2 varões roscados M10
- Perfil de reforço
- Material de fixação

Refª	UMV1 [ud.]	EUR/ud.
111.868.00.1	1	74,80

## Conjunto de extensão de pés de apoio Geberit Duofix para altura de enchimento 20–40 cm

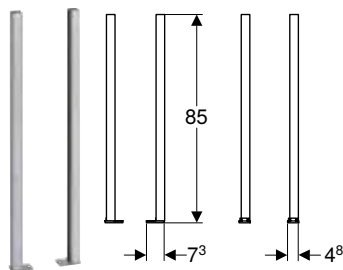

### Campos de aplicação

- Para estruturas de instalação Geberit Duofix com altura de enchimento de 20–40 cm
- Não adequado para estruturas de instalação Geberit Duofix com uma largura > 50 cm com pés direitos da parede parcial

### Dados técnicos

Material	Aço
----------	-----

### Características

- Pés de apoio galvanizados
- Pés de apoio com altura regulável sem intervalos
- Pés rotativos
- Profundidade dos pés adequada à montagem em perfis em U UW 50 e UW 75, bem como perfis para sistema Geberit Duofix

### Fornecimento

- Pé de apoio esquerdo
- Pé de apoio direito
- 4 parafusos

Ref <sup>a</sup>	UMV1 [ud.]	EUR/ud.
111.848.00.1	1	38,20



- Na utilização com estruturas para sanita suspensa ou bidé suspenso em construções embutidas de altura parcial ou sistemas de parede Geberit Duofix de altura parcial, deve usar-se, adicionalmente, o conjunto de fixação de pé Geberit Duofix na parede traseira

## Conjunto de fixação de pé Geberit Duofix na parede traseira

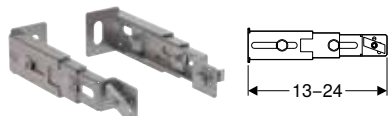

### Campos de aplicação

- Para a fixação alternativa dos pés das estruturas Geberit Duofix na parede traseira

### Dados técnicos

Material	Aço
----------	-----

### Características

- Regulável em profundidade
- Galvanizado

### Fornecimento

- Conjunto com 2 unidades

Ref <sup>a</sup>	UMV1 [ud.]	EUR/ud.
111.064.00.1	1	43,50

## Conjunto de suportes Geberit para sanitas cerâmicas com superfície de contacto pequena

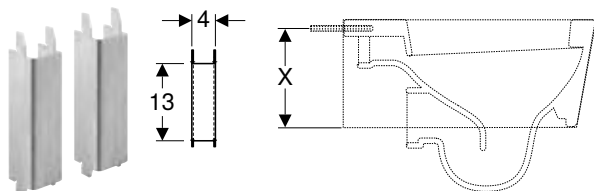

### Campos de aplicação

- Para o suporte adicional de sanitas cerâmicas com superfície de contacto  $X < 17$  cm (superfície de contacto  $X$  = medida do canto inferior da sanita cerâmica até ao meio do furo de fixação da mesma)

### Dados técnicos

Material	Aço
----------	-----

### Características

- Galvanizado
- Perfil em U

### Fornecimento

- Conjunto com 2 unidades

Refª	UMV1 [ud.]	EUR/ud.
111.847.00.1	1	43,70

- i** • Nas seguintes sanitas cerâmicas, deve montar-se os suportes: 1) Marca: Flaminia ([www.ceramicaflaminia.it](http://www.ceramicaflaminia.it)), modelo: Link 5051 e Mini Link 5064 2) Marca: Globo ([www.ceramicaglobo.com](http://www.ceramicaglobo.com)), modelo: GLOBOconcept SAS02 e SAS03

## Adaptador de reequipamento Geberit para entrada Rp 1/2", urinol

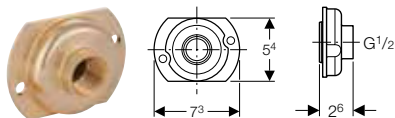

### Campos de aplicação

- Para o reequipamento de estruturas Geberit Duofix para urinol, com sistema de descarga para urinóis com placa de acesso 13 x 13 cm, com entrada  $\varnothing$  32 mm, na entrada Rp 1/2"
- Não adequado para estruturas para urinóis Geberit Duofix, com sistema de descarga para urinóis Basic, com placa de acesso 16 x 16 cm

Refª	UMV1 [ud.]	EUR/ud.
242.309.00.1	1	106,50

## Conjunto de proteção contra incêndios para estrutura para sanita suspensa Geberit Duofix

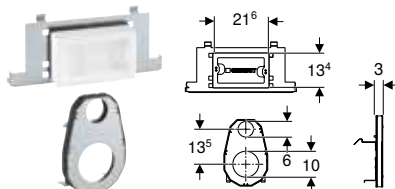

### Campos de aplicação

- Para a proteção contra a propagação do fogo
- Para a montagem com os requisitos de proteção contra incêndio com resistência ao fogo EI 90
- Para a montagem em estruturas para sanita suspensa Geberit Duofix, com autoclismo de interior Sigma 12 cm e uma largura da estrutura de 50 cm
- Para a montagem à frente da caixa de acesso, do tubo de descarga e da curva de descarga
- Não adequado para placas de comando de descarga Sigma60, Sigma70, Sigma80 e Sigma10 IR
- Não adequado para a combinação com Power & Connect Box para estrutura para sanita suspensa

### Fornecimento

- Caixa de proteção para tampa de acesso
- Registo corta-fogo para a caixa de acesso
- Registo corta-fogo para curva de descarga e curva de esgoto
- Material de fixação

### Características

- Montável sem ferramenta
- Adequado para espessuras mínimas de revestimento de 45 mm

Refª	UMV1 [ud.]	EUR/ud.
111.863.00.1	1	312,70

## Placa de proteção acústica Geberit para sanita suspensa

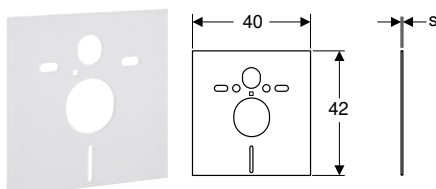

### Campos de aplicação

- Para isolamento para ruído de precussão de sanitas e bidés
- Para sanitas e bidés com distância de fixação de 18 ou 23 cm

### Fornecimento

- 2 anilhas
- 2 mangas insonorizantes
- Placa de protecção acústica

### Dados técnicos

Material	Espuma de PE
----------	--------------

Refª	s [mm]	UMV1 [ud.]	EUR/ud.
156.050.00.1	6	10	10,00



# Geberit Kombifix



<b>Estruturas de instalação.....</b>	<b>344</b>
Estruturas para sanitas.....	344
Visão geral de acessórios complementares – estruturas Geberit Kombifix para sanitas .....	345
Estruturas para lavatórios .....	352
Estruturas para bidés .....	352
Estruturas para urinóis .....	353
Visão geral de acessórios complementares – estruturas Geberit Kombifix para urinóis.....	353
Estruturas para duchas .....	357
<b>Acessórios complementares .....</b>	<b>359</b>
Para fixações.....	359

## Estruturas de instalação

### Estruturas para sanitas

#### Visão geral de acessórios complementares – estruturas Geberit Kombifix para sanitas

Geberit Portugal, Versão: novembro 2022

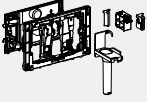
	Placas de comando de descarga da série Sigma	Placas de comando de descarga da série Omega	Gaveta para Geberit DuoFresh Stick (Sigma 12 cm)	
				
	→ pág. 368	→ pág. 388	→ pág. 383	
110.374.00.5 Estrutura Geberit Kombifix para sanita suspensa, 108 cm, com autoclismo de interior Sigma 12 cm, curva de descarga de PVC	✓		✓	
110.793.00.1 Estrutura Geberit Kombifix para sanita suspensa, 109 cm, com autoclismo de interior Sigma 8 cm, curva de descarga de PVC	✓			
110.020.00.1 Estrutura Geberit Kombifix para sanita suspensa, 106 cm, com autoclismo de interior Omega 12 cm		✓		
110.001.00.1 Estrutura Geberit Kombifix para sanita suspensa, 82 cm, com autoclismo de interior Omega 12 cm		✓		
110.011.00.1 Estrutura Geberit Kombifix para sanita suspensa, 98 cm, com autoclismo de interior Omega 12 cm		✓		

✓ Compatível

	Módulo Geberit DuoFresh (Sigma 12 cm)	Conjunto de suportes Geberit Kombifix com pé de apoio	Gaveta para Geberit Duo-Fresh Stick (Sigma 8 cm)	Módulo Geberit DuoFresh (Sigma 8 cm)
	→ pág. 384	→ pág. 359	→ pág. 383	→ pág. 385
	✓	✓		
		✓	✓	✓
		✓		
		✓		
		✓		



## Estrutura Geberit Kombifix para sanita suspensa, 108 cm, com autoclismo de interior Sigma 12 cm, curva de descarga de PVC

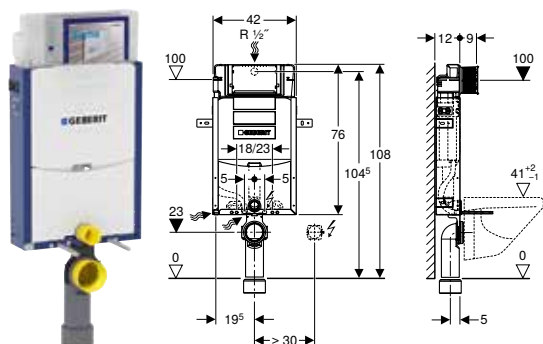

### Campos de aplicação

- Para paredes em alvenaria
- Para a montagem em construções embutidas de altura parcial ou total
- Para sanitas suspensas com medidas de ligação conforme EN 33:2011
- Para descarga simples, descarga dupla ou descarga interrompível

### Dados técnicos

Pressão de escoamento	0,1–10 bar
Temperatura máxima da água	25 °C
Volume de descarga definições de fábrica	6 e 3 l
Maior volume de descarga	4 / 4,5 / 6 / 7,5 l
Gama de ajuste do menor volume de descarga	2–4 l

### Características

- Estrutura lacada
- Estrutura com quatro patilhas de fixação
- Curva de descarga montável sem ferramenta
- Fixação da curva de descarga montável pela frente sem ferramenta
- Autoclismo de interior com descarga frontal
- Autoclismo de interior totalmente isolado contra a condensação
- Nas definições de fábrica, é possível a descarga posterior imediata
- Trabalhos de montagem e manutenção do autoclismo de interior sem ferramenta
- Ligação ao abastecimento de água atrás ou no topo ao centro
- Caixa de proteção para tampa de acesso protege contra humidade e sujidade
- Caixa de proteção para tampa de acesso pode ser cortada
- Com tubo guia para tubagem de abastecimento de água, para a ligação de sanitas bidé Geberit AquaClean
- Opção de fixação para ligação elétrica

### Fornecimento

- Ligação ao abastecimento de água R 1/2", compatível com MF, com válvula de corte de esquadria e roseta integradas
- Caixa de proteção para tampa de acesso
- Kit de ligação para sanita,  $\varnothing$  90 mm
- Curva de descarga de PVC,  $\varnothing$  90 mm
- Adaptador de redução de PVC,  $\varnothing$  90/110 mm
- Segmento de enchimento
- 2 tampões de proteção
- 2 varões roscados M12
- Material de fixação

Ref <sup>a</sup>	UMV1 [ud.]	EUR/ud.
110.374.00.5	24	231,60

### Acessórios complementares

- Visão geral de acessórios complementares – estruturas Geberit Kombifix para sanitas → pág. 345

## Estrutura Geberit Kombifix para sanita suspensa, 109 cm, com autoclismo de interior Sigma 8 cm, curva de descarga de PVC

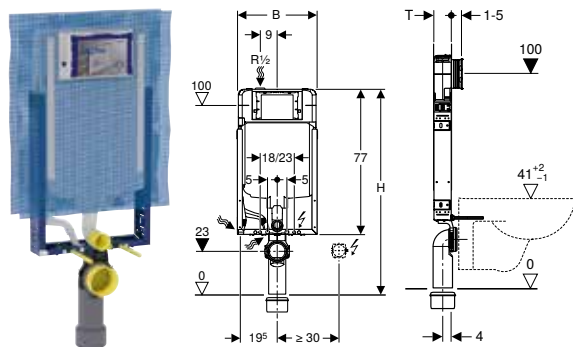

### Campos de aplicação

- Para paredes em alvenaria
- Para a montagem em construções embutidas de altura parcial ou total
- Para sanitas suspensas com medidas de ligação conforme EN 33:2011
- Para descarga simples, descarga dupla ou descarga interrompível

### Dados técnicos

Pressão de escoamento	0,1–10 bar
Temperatura máxima da água	25 °C
Volume de descarga definições de fábrica	6 e 3 l
Maior volume de descarga	4,5 / 6 / 7,5 l
Gama de ajuste do menor volume de descarga	3–4 l

### Características

- Série 2016
- Estrutura lacada
- Estrutura com quatro abraçadeiras de aperto rápido
- Rede para assentamento de reboco pré-montada
- Curva de descarga montável sem ferramenta
- Fixação da curva de descarga montável pela frente sem ferramenta
- Autoclismo de interior com descarga frontal
- Autoclismo de interior totalmente isolado contra a condensação
- Nas definições de fábrica, é possível a descarga posterior imediata
- Ligação ao abastecimento de água em cima, à esquerda
- Caixa de proteção para tampa de acesso protege contra humidade e sujidade
- Caixa de proteção para tampa de acesso pode ser cortada ao comprimento, adequada a placas de comando de descarga alinhadas à face
- Com tubo guia para tubagem de abastecimento de água, para a ligação de sanitas bidé Geberit AquaClean
- Opção de fixação para ligação elétrica

### Fornecimento

- Ligação ao abastecimento de água R 1/2", compatível com MF, com válvula de corte de esquadria e roseta integradas
- Caixa de proteção para tampa de acesso
- Kit de ligação para sanita,  $\varnothing$  90 mm
- Curva de descarga de PVC,  $\varnothing$  90 mm
- Adaptador de redução de PVC,  $\varnothing$  90/110 mm
- 2 tampões de proteção
- 2 varões roscados M12
- Material de fixação

Ref <sup>a</sup>	B [cm]	H [cm]	T [cm]	UMV1 [ud.]	EUR/ud.
110.793.00.1	42	109	8	24	238,10

### Acessórios complementares

- Visão geral de acessórios complementares – estruturas Geberit Kombifix para sanitas → pág. 345

## Estrutura Geberit Kombifix para sanita suspensa, 82 cm, com autoclismo de interior Omega 12 cm

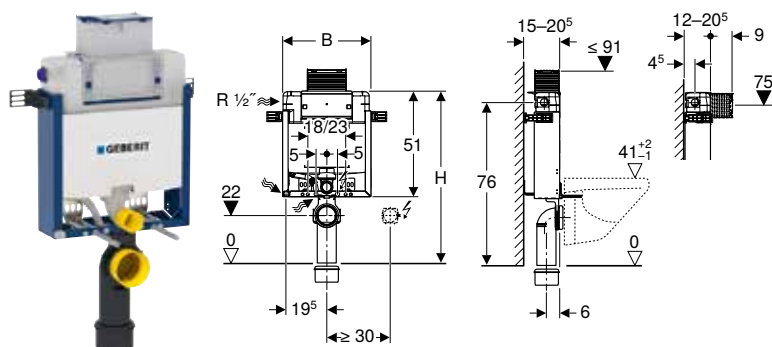

### Campos de aplicação

- Para paredes em alvenaria
- Para a montagem em construções embutidas de altura parcial
- Para sanitas suspensas com medidas de ligação conforme EN 33:2011
- Para descarga dupla

### Dados técnicos

Pressão de escoamento	0,1–10 bar
Temperatura máxima da água	25 °C
Volume de descarga definições de fábrica	6 e 3 l
Maior volume de descarga	4 / 4,5 / 6 / 7,5 l
Gama de ajuste do menor volume de descarga	2–4 l
Pressão de escoamento mínima para taxa de fluxo calculada	0,5 bar

### Características

- Estrutura lacada
- Estrutura com quatro patilhas de fixação
- Profundidade da instalação regulável, 12–20,5 cm
- Curva de descarga montável sem ferramenta
- Fixação da curva de descarga montável pela frente sem ferramenta
- Autoclismo de interior com descarga de topo ou frontal
- Autoclismo de interior totalmente isolado contra a condensação
- Nas definições de fábrica, é possível a descarga posterior imediata
- Trabalhos de montagem e manutenção do autoclismo de interior sem ferramenta
- Ligação ao abastecimento de água lateral à esquerda ou atrás à esquerda
- Caixa de proteção para tampa de acesso protege contra humidade e sujidade
- Caixa de proteção para tampa de acesso pode ser cortada
- Com tubo guia para tubagem de abastecimento de água, para a ligação de sanitas bidé Geberit AquaClean
- Opção de fixação para ligação elétrica

### Fornecimento

- Ligação ao abastecimento de água R 1/2", compatível com MF, com válvula de corte de esquadria e roseta integradas
- Caixa de proteção para tampa de acesso
- Kit de ligação para sanita,  $\varnothing$  90 mm
- Curva de descarga de PEAD,  $\varnothing$  90 mm
- Adaptador de redução de PEAD,  $\varnothing$  90/110 mm
- 2 tampões de proteção
- 2 varões roscados M12
- Material de fixação

Ref <sup>a</sup>	B [cm]	H [cm]	T [cm]	UMV1 [ud.]	EUR/ud.
110.001.00.1	42	82	12	1	270,20

### Acessórios complementares

- Visão geral de acessórios complementares – estruturas Geberit Kombifix para sanitas → pág. 345

## Estrutura Geberit Kombifix para sanita suspensa, 98 cm, com autoclismo de interior Omega 12 cm

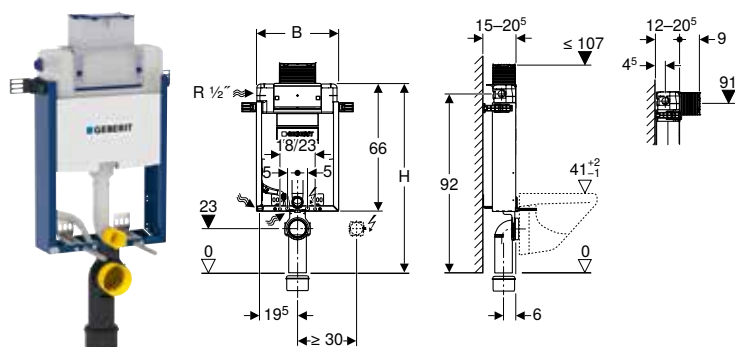

### Campos de aplicação

- Para paredes em alvenaria
- Para a montagem em construções embutidas de altura parcial
- Para sanitas suspensas com medidas de ligação conforme EN 33:2011
- Para descarga dupla

### Dados técnicos

Pressão de escoamento	0,1–10 bar
Temperatura máxima da água	25 °C
Volume de descarga definições de fábrica	6 e 3 l
Maior volume de descarga	4 / 4,5 / 6 / 7,5 l
Gama de ajuste do menor volume de descarga	2–4 l
Pressão de escoamento mínima para taxa de fluxo calculada	0,5 bar

### Características

- Estrutura lacada
- Estrutura com quatro patilhas de fixação
- Profundidade da instalação regulável, 12–20,5 cm
- Curva de descarga montável sem ferramenta
- Fixação da curva de descarga montável pela frente sem ferramenta
- Autoclismo de interior com descarga de topo ou frontal
- Autoclismo de interior totalmente isolado contra a condensação
- Nas definições de fábrica, é possível a descarga posterior imediata
- Trabalhos de montagem e manutenção do autoclismo de interior sem ferramenta
- Ligação ao abastecimento de água lateral à esquerda ou atrás à esquerda
- Caixa de proteção para tampa de acesso protege contra humidade e sujidade
- Caixa de proteção para tampa de acesso pode ser cortada
- Com tubo guia para tubagem de abastecimento de água, para a ligação de sanitas bidé Geberit AquaClean
- Opção de fixação para ligação elétrica

### Fornecimento

- Ligação ao abastecimento de água R 1/2", compatível com MF, com válvula de corte de esquadria e roseta integradas
- Caixa de proteção para tampa de acesso
- Kit de ligação para sanita,  $\varnothing$  90 mm
- Curva de descarga de PEAD,  $\varnothing$  90 mm
- Adaptador de redução de PEAD,  $\varnothing$  90/110 mm
- 2 tampões de proteção
- 2 varões roscados M12
- Material de fixação

Ref <sup>a</sup>	B [cm]	H [cm]	T [cm]	UMV1 [ud.]	EUR/ud.
110.011.00.1	42	98	12	1	270,20

### Acessórios complementares

- Visão geral de acessórios complementares – estruturas Geberit Kombifix para sanitas → pág. 345

## Estrutura Geberit Kombifix para sanita suspensa, 106 cm, com autoclismo de interior Omega 12 cm

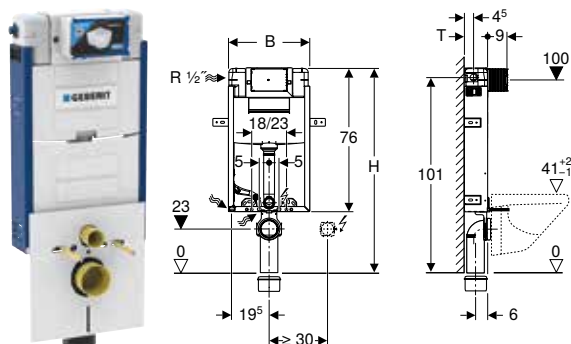

### Campos de aplicação

- Para paredes em alvenaria
- Para a montagem em construções embutidas de altura parcial ou total
- Para sanitas suspensas com medidas de ligação conforme EN 33:2011
- Para descarga dupla

### Dados técnicos

Pressão de escoamento	0,1–10 bar
Temperatura máxima da água	25 °C
Volume de descarga definições de fábrica	6 e 3 l
Maior volume de descarga	4 / 4,5 / 6 / 7,5 l
Gama de ajuste do menor volume de descarga	2–4 l
Pressão de escoamento mínima para taxa de fluxo calculada	0,5 bar

### Características

- Estrutura lacada
- Estrutura com quatro patilhas de fixação
- Curva de descarga montável sem ferramenta
- Fixação da curva de descarga montável pela frente sem ferramenta
- Autoclismo de interior com descarga frontal
- Autoclismo de interior totalmente isolado contra a condensação
- Nas definições de fábrica, é possível a descarga posterior imediata
- Trabalhos de montagem e manutenção do autoclismo de interior sem ferramenta
- Ligação ao abastecimento de água lateral à esquerda ou atrás à esquerda
- Caixa de proteção para tampa de acesso protege contra humidade e sujidade
- Caixa de proteção para tampa de acesso pode ser cortada
- Com tubo guia para tubagem de abastecimento de água, para a ligação de sanitas bidé Geberit AquaClean
- Opção de fixação para ligação elétrica

### Fornecimento

- Ligação ao abastecimento de água R 1/2", compatível com MF, com válvula de corte de esquadria e roseta integradas
- Caixa de proteção para tampa de acesso
- Kit de ligação para sanita, Ø 90 mm
- Curva de descarga de PEAD, Ø 90 mm
- Adaptador de redução de PEAD, Ø 90/110 mm
- Segmento de enchimento
- 2 tampões de proteção
- Placa de proteção acústica
- 2 varões roscados M12
- Material de fixação

Ref <sup>a</sup>	B [cm]	H [cm]	T [cm]	UMV1 [ud.]	EUR/ud.
110.020.00.1	42	106	12	1	270,20

### Acessórios complementares

- Visão geral de acessórios complementares – estruturas Geberit Kombifix para sanitas → pág. 345



## Estruturas para lavatórios

### Estrutura Geberit Kombifix para lavatório, torneira de bancada

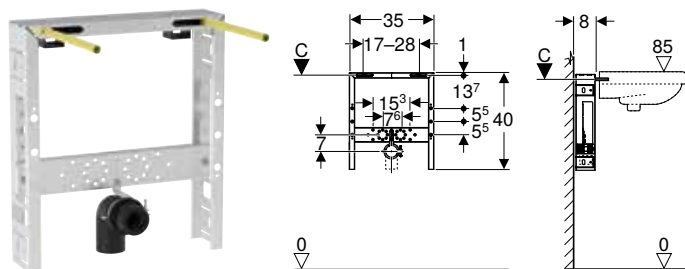

#### Campos de aplicação

- Para paredes em alvenaria
- Para a montagem em construções embutidas de altura parcial ou total
- Para a montagem de lavatórios
- Para torneiras instaladas em bancada

#### Dados técnicos

Material	Aço
----------	-----

#### Características

- Estrutura galvanizada
- Estrutura com quatro abraçadeiras de aperto rápido
- Profundidade da instalação 8 cm
- Fixação isofônica da curva de descarga
- Placa para fixação de torneira com altura regulável

#### Fornecimento

- Curva de descarga de PEAD,  $\varnothing$  50 mm
- Vedante  $\varnothing$  44/40 mm
- 2 varões roscados M10
- Material de fixação

Ref <sup>a</sup>	UMV1 [ud.]	EUR/ud.
457.408.00.5	1	127,60

#### Acessórios complementares

- Pater de ligação 90° Geberit com rosca macho MF 1/2"

## Estruturas para bidés

### Estrutura Geberit Kombifix para bidé

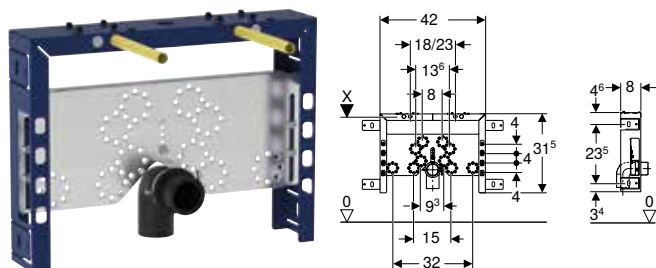

#### Campos de aplicação

- Para paredes em alvenaria
- Para a montagem em construções embutidas de altura parcial ou total

#### Dados técnicos

Material	Aço
----------	-----

#### Características

- Estrutura lacada
- Estrutura com quatro abraçadeiras de aperto rápido
- Profundidade da instalação 8 cm
- Distância de fixação do bidé suspenso 18 ou 23 cm
- Fixação de bidé de altura regulável
- Fixação isofônica da curva de descarga
- Placa para fixação de torneira com altura regulável

#### Fornecimento

- Curva de descarga de PEAD,  $\varnothing$  50 mm
- Vedante  $\varnothing$  44/40 mm
- 2 varões roscados M12
- Material de fixação

Ref <sup>a</sup>	UMV1 [ud.]	EUR/ud.
457.608.00.5	1	113,50



#### Acessórios complementares

- Pater de ligação 90° Geberit com rosca macho MF 1/2"

## Estruturas para urinóis

### Visão geral de acessórios complementares – estruturas Geberit Kombifix para urinóis

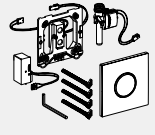
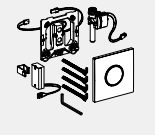
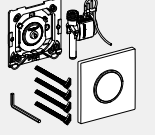
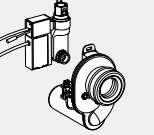
Geberit Portugal, Versão: novembro 2022

	Sistemas de descarga para urinol com descarga eletrónica, alimentação elétrica	Sistemas de descarga para urinol com descarga eletrónica, alimentação a pilhas	Sistemas de descarga para urinol com descarga pneumática	Sistema de descarga para urinóis Geberit com acionamento eletrónico, alimentação elétrica, de exterior, oculto	Sistema de descarga para urinóis Geberit com acionamento eletrónico, alimentação a pilhas, de exterior, oculto	Conjunto de suportes Geberit Kombifix com pé de apoio
						
				→ pág. 474	→ pág. 475	→ pág. 359
457.611.00.1 Estrutura Geberit Kombifix para urinol, 109–127 cm, universal	✓	✓	✓			✓
457.606.00.1 Estrutura Geberit Kombifix para urinol, 109–127 cm, universal, para espalhador	✓	✓	✓			✓
457.686.00.1 Estrutura Geberit Kombifix para urinol, 109–127 cm, universal, sistema de descarga aparente				✓	✓	✓

✓ Compatível



## Estrutura Geberit Kombifix para urinol, 109–127 cm, universal

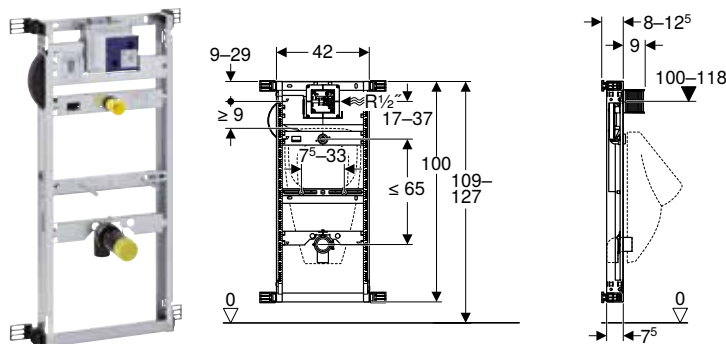

### Campos de aplicação

- Para paredes em alvenaria
- Para a montagem em construções embutidas de altura parcial ou total
- Para a montagem de urinóis
- Para a montagem de sistemas de descarga para urinol Geberit (a partir da data de fabrico de 2009)

### Dados técnicos

Pressão de escoamento	1–8 bar
Pressão de teste máxima da água	16 bar
Pressão de teste máxima do ar/gás inerte	3 bar
Temperatura máxima da água	30 °C
Taxa de fluxo com 1 bar sem limitador da taxa de fluxo	0,3 l/s
Taxa de fluxo com 1 bar com limitador da taxa de fluxo	0,24 l/s
Material	Aço

### Características

- Estrutura galvanizada
- Estrutura com quatro patilhas de fixação
- Profundidade da instalação regulável, 8–12,5 cm
- Caixa de proteção para tampa de acesso protege contra humidade e sujidade
- Altura da estrutura ajustável ao urinol, 109–127 cm
- Caixa embutida universal para sistemas de descarga Geberit para urinol
- Terminal para ligação elétrica na caixa embutida
- Ligação ao abastecimento de água à direita na caixa embutida
- Ligação ao abastecimento de água compatível com MeplaFix e MasterFix
- Válvula de corte com difusor, pré-montada
- Caixa de proteção para tampa de acesso 10,5 x 10,5 cm que pode ser cortada ao comprimento sem ferramenta
- Fixação para bica de enchimento  $\varnothing$  32 mm de altura regulável
- Fixação para curva de descarga de altura regulável e isofónica
- Fixações de urinol M8, com largura e altura reguláveis
- Elementos de fixação com marcação do centro, ajustável sem ferramenta

### Fornecimento

- Ligação ao abastecimento de água R 1/2"
- Caixa de proteção para tampa de acesso
- Sifão de urinol  $\varnothing$  50 mm, incluindo vedante no urinol
- Curva de descarga de PEAD,  $\varnothing$  50/63 mm
- Vedante  $\varnothing$  57/50 mm
- 2 tampões de proteção
- 2 varões roscados M8
- Material de fixação

Ref <sup>a</sup>	UMV1 [ud.]	EUR/ud.
457.611.00.1	1	250,70

### Acessórios complementares

- Visão geral de acessórios complementares – estruturas Geberit Kombifix para urinóis → pág. 353



- Para urinóis com espalhador é necessário utilizar a "Estrutura Geberit Kombifix para urinol, 109–127 cm, universal, para espalhador" ref<sup>a</sup> 457.606.00.1
- Para urinóis com espalhador é necessário adicionalmente a ref<sup>a</sup> 242.042.00.1 (Elemento de fixação de bica de enchimento Geberit para urinol com espalhador)

## Estrutura Geberit Kombifix para urinol, 109–127 cm, universal, para espalhador

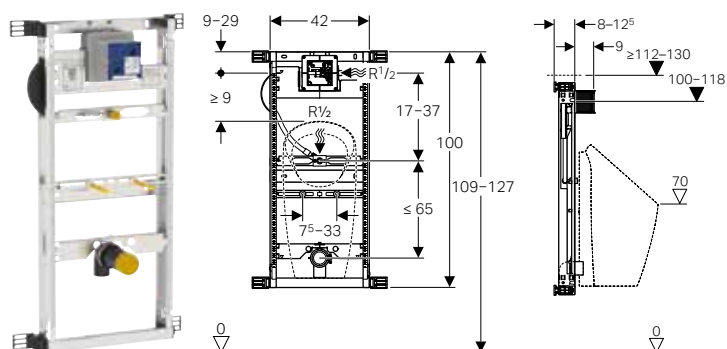

### Campos de aplicação

- Para paredes em alvenaria
- Para a montagem em construções embutidas de altura parcial ou total
- Para a montagem de urinóis
- Para urinóis Preda
- Para urinóis Selva
- Para a montagem de sistemas de descarga para urinol Geberit (a partir da data de fabrico de 2009)

### Dados técnicos

Pressão de escoamento	1–8 bar
Pressão de teste máxima da água	16 bar
Pressão de teste máxima do ar/gás inerte	3 bar
Temperatura máxima da água	30 °C
Taxa de fluxo com 1 bar sem limitador da taxa de fluxo	0,3 l/s
Taxa de fluxo com 1 bar com limitador da taxa de fluxo	0,24 l/s
Material	Aço

### Características

- Estrutura galvanizada
- Estrutura com quatro patilhas de fixação
- Profundidade da instalação regulável, 8–12,5 cm
- Caixa de proteção para tampa de acesso protege contra humidade e sujidade
- Altura da estrutura ajustável ao urinol, 109–127 cm
- Caixa embutida universal para sistemas de descarga Geberit para urinol
- Terminal para ligação elétrica na caixa embutida
- Ligação ao abastecimento de água à direita na caixa embutida
- Ligação ao abastecimento de água compatível com MeplaFix e MasterFix
- Válvula de corte com difusor, pré-montada
- Caixa de proteção para tampa de acesso 10,5 x 10,5 cm que pode ser cortada ao comprimento sem ferramenta
- Fixação para ralo sifonado para pavimento Rp 1/2" regulável em altura e lateralmente
- Fixação para curva de descarga de altura regulável e isofónica
- Fixações de urinol M8, com largura e altura reguláveis
- Elementos de fixação com marcação do centro, ajustável sem ferramenta
- Marcações das posições de conexão para urinóis Preda e Selva

### Fornecimento

- Ligação ao abastecimento de água R 1/2"
- Caixa de proteção para tampa de acesso
- Sifão de urinol Ø 50 mm, incluindo vedante no urinol
- Curva de descarga de PEAD, Ø 50/63 mm
- Vedante Ø 57/50 mm
- 2 tampões de proteção
- 2 varões roscados M8
- Material de fixação

Ref<sup>a</sup>

UMV1 EUR/ud.  
[ud.]

457.606.00.1

1 279,80

### Acessórios complementares

- Visão geral de acessórios complementares – estruturas Geberit Kombifix para urinóis → pág. 353

## Estrutura Geberit Kombifix para urinol, 109–127 cm, universal, sistema de descarga aparente

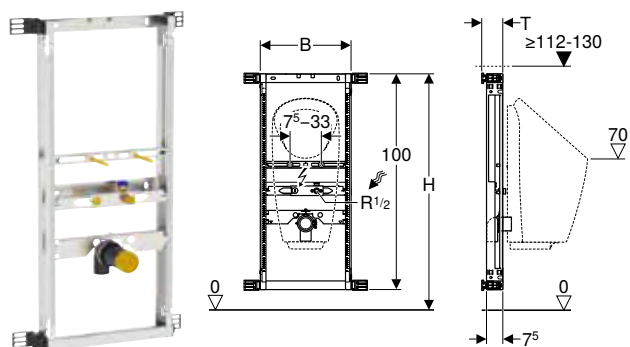

### Campos de aplicação

- Para paredes em alvenaria
- Para a montagem em construções embutidas de altura parcial ou total
- Para a montagem de urinóis com sistema de descarga integrado
- Para a montagem de urinóis sem água
- Para urinóis Preda
- Para urinóis Selva
- Para sistema de descarga aparente

### Características

- Estrutura galvanizada
- Estrutura com quatro patilhas de fixação
- Profundidade da instalação regulável, 8–12,5 cm
- Altura da estrutura ajustável ao urinol, 109–127 cm
- Ligação ao abastecimento de água compatível com MeplaFix e MasterFix
- Fixação para ralo sifonado para pavimento Rp 1/2" regulável em altura e lateralmente (ao centro e 5–10 cm à esquerda ou à direita)
- Fixação para curva de descarga de altura regulável e isofônica
- Fixações de urinol M8, com largura e altura reguláveis
- Elementos de fixação com marcação do centro, ajustável sem ferramenta
- Marcações das posições de conexão para urinóis Preda e Selva

### Fornecimento

- Ligação ao abastecimento de água R 1/2"
- Vedante com emboque
- Sifão de urinol  $\varnothing$  50 mm, incluindo vedante no urinol
- Curva de descarga de PEAD,  $\varnothing$  50/63 mm
- Vedante  $\varnothing$  57/50 mm
- 2 tampões de proteção
- 2 varões roscados M8
- Material de fixação

Ref <sup>a</sup>	B [cm]	H [cm]	T [cm]	UMV1 [ud.]	EUR/ud.
457.686.00.1	42	109–127	8–12,5	1	211,00

### Acessórios complementares

- Visão geral de acessórios complementares – estruturas Geberit Kombifix para urinóis → pág. 353

## Estruturas para duches

### Estrutura Geberit Kombifix para duche , com sifão de parede, para uma altura da betonilha no ralo de 90–200 mm

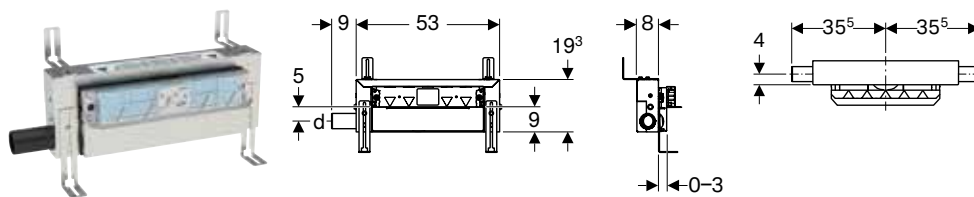

#### Campos de aplicação

- Para a drenagem de duches ao nível do chão
- Para paredes de alvenaria e paredes ligeiras ou em frente a paredes de alvenaria ou paredes ligeiras
- Para impermeabilizações
- Para alturas da betonilha  $\geq 90$  mm no ralo

#### Dados técnicos

Capacidade de drenagem	0,8 l/s
Guarda de água	50 mm

#### Características

- Com garantia de qualidade conforme EN 1253-3
- Espessura do reboco de 5–30 mm
- Adequado para espessuras dos mosaicos no chão de 2–26 mm
- Adequado para espessuras dos mosaicos na parede de 2–35 mm
- Elemento de altura regulável
- Nível de impermeabilização regulável para ligações estanques sem tensão
- Ligação ao esgoto lateral
- Tela de impermeabilização pré-montado
- Tela de impermeabilização a toda a volta, 10 cm, para a ligação de sistemas de vedação
- Altura de entrada do sifão regulável

#### Fornecimento

- Tubo de ligação de PEAD,  $\varnothing$  50 mm
- Tampa de caixa de proteção com pala de entrada integrada
- Material de fixação

Ref <sup>a</sup>	DN	d, $\varnothing$ [mm]	UMV1 [ud.]	EUR/ud.
457.534.00.1	50	50	1	324,60

#### A encomendar adicionalmente

- Conjunto de montagem final

#### Acessórios complementares

- Conjunto de montagem final para sifão de parede, tampa de aço inox polido → pág. 542
- Conjunto de montagem final para sifão de parede Geberit, de aço inox escovado → pág. 541
- Conjunto de montagem final Geberit para sifão de parede, de aço inox, aparafusável → pág. 542
- Conjunto de montagem final Geberit para sifão de parede, tampa de plástico → pág. 542
- Conjunto de montagem final Geberit para sifão de parede, revestível, sem moldura → pág. 543
- Conjunto de montagem final Geberit para sifão de parede, revestível, de várias peças → pág. 543
- Perfil coletor Geberit para drenagem à parede para duche → pág. 543



- Os mosaicos de pedra natural poderão apresentar vestígios de descoloração na zona do duche

## Estrutura Geberit Kombifix para duche, com sifão de parede, para uma altura da betonilha no ralo de 65–90 mm

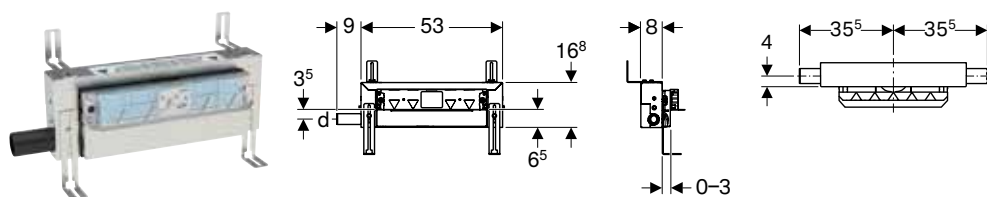

### Campos de aplicação

- Para a drenagem de duches ao nível do chão
- Para paredes de alvenaria e paredes ligeiras ou em frente a paredes de alvenaria ou paredes ligeiras
- Para impermeabilizações
- Para a montagem em enchimentos com altura muito reduzida
- Para alturas da betonilha  $\geq 65$  mm no ralo

### Dados técnicos

Capacidade de drenagem	0,4 l/s
Guarda de água	30 mm

### Características

- Ao contrário dos requisitos da EN 1253, a guarda de água é de apenas 30 mm
- Espessura do reboco de 5–30 mm
- Adequado para espessuras dos mosaicos no chão de 2–26 mm
- Adequado para espessuras dos mosaicos na parede de 2–35 mm
- Elemento de altura regulável
- Nível de impermeabilização regulável para ligações estanques sem tensão
- Ligação ao esgoto lateral
- Tela de impermeabilização pré-montado
- Tela de impermeabilização a toda a volta, 10 cm, para a ligação de sistemas de vedação
- Altura de entrada do sifão regulável

### Fornecimento

- Tubo de ligação de PEAD,  $\varnothing$  40 mm
- Tampa de caixa de proteção com pala de entrada integrada
- Material de fixação

Ref <sup>a</sup>	DN	d, $\varnothing$ [mm]	UMV1 [ud.]	EUR/ud.
457.536.00.1	40	40	1	349,80

### A encomendar adicionalmente

- Conjunto de montagem final

### Acessórios complementares

- Conjunto de montagem final para sifão de parede, tampa de aço inox polido → pág. 542
- Conjunto de montagem final Geberit para sifão de parede, tampa de plástico → pág. 542
- Conjunto de montagem final para sifão de parede Geberit, de aço inox escovado → pág. 541
- Conjunto de montagem final Geberit para sifão de parede, de aço inox, aparafusável → pág. 542
- Conjunto de montagem final Geberit para sifão de parede, revestível, sem moldura → pág. 543
- Conjunto de montagem final Geberit para sifão de parede, revestível, de várias peças → pág. 543
- Perfil coletor Geberit para drenagem à parede para duche → pág. 543



- Os mosaicos de pedra natural poderão apresentar vestígios de descoloração na zona do duche

## Acessórios complementares

### Para fixações

#### Conjunto de suportes Geberit Kombifix com pé de apoio

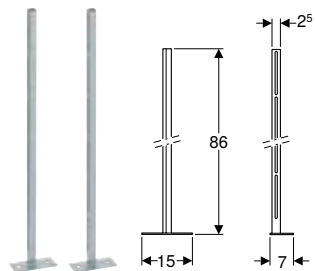

##### Campos de aplicação

- Para paredes em alvenaria
- Para posicionamento autónomo de estruturas de instalação Geberit Kombifix
- Para altura de enchimento de 0–25 cm

##### Características

- Galvanizado

##### Fornecimento

- 2 suportes com pé de apoio
- 2 barras de ferro perfurado
- Material de fixação

##### Dados técnicos

Material	Aço
----------	-----

Ref <sup>a</sup>	UMV1 [ud.]	EUR/ud.
457.872.26.1	5	36,50

#### Placa de proteção acústica Geberit para sanita suspensa

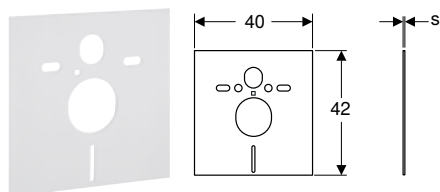

##### Campos de aplicação

- Para isolamento para ruído de percussão de sanitas e bidés
- Para sanitas e bidés com distância de fixação de 18 ou 23 cm

##### Fornecimento

- 2 anilhas
- 2 mangas insonorizantes
- Placa de protecção acústica

##### Dados técnicos

Material	Espuma de PE
----------	--------------

Ref <sup>a</sup>	s [mm]	UMV1 [ud.]	EUR/ud.
156.050.00.1	6	10	10,00

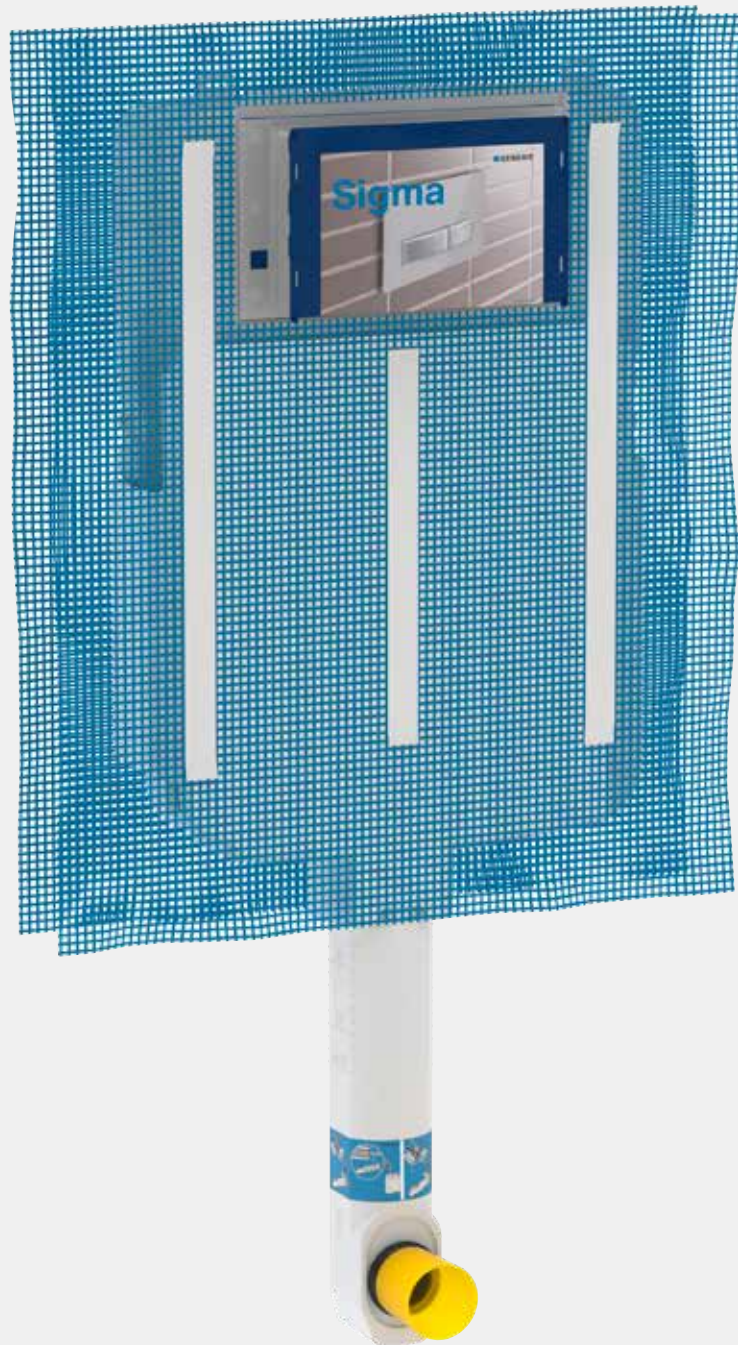

# Autoclismos de interior

<b>Autoclismos de interior Sigma.....</b>	<b>362</b>
<b>Autoclismos de interior Omega.....</b>	<b>363</b>
<b>Acessórios complementares .....</b>	<b>363</b>



## Autoclismos de interior Sigma

### Autoclismo de interior Geberit Sigma 8 cm, 6/3 litros

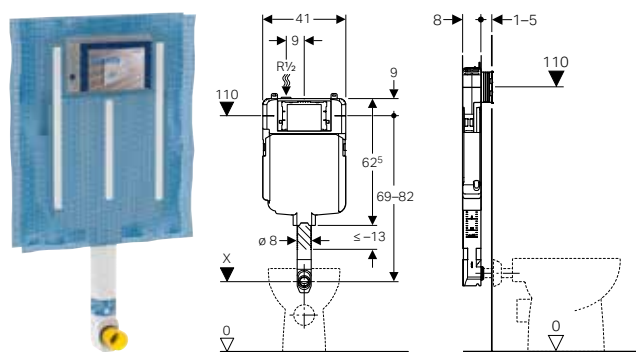

#### Campos de aplicação

- Para paredes em alvenaria
- Para a montagem em construções embutidas de altura parcial ou total
- Para a montagem em paredes de instalação de altura total
- Para sanitas ao chão
- Para descarga simples, descarga dupla ou descarga interrompível

#### Dados técnicos

Pressão de escoamento	0,1–10 bar
Temperatura máxima da água	25 °C
Volume de descarga definições de fábrica	6 e 3 l
Maior volume de descarga	4,5 / 6 / 7,5 l
Gama de ajuste do menor volume de descarga	3–4 l

#### Características

- Série 2016
- Autoclismo de interior com descarga frontal
- Autoclismo de interior totalmente isolado contra a condensação
- Rede para assentamento de reboco pré-montada
- Curva de descarga encaixada
- Curva de descarga deslocável 2 cm para cima e 1 cm para baixo
- Trabalhos de montagem e manutenção do autoclismo de interior sem ferramenta
- Ligação ao abastecimento de água em cima, à esquerda
- Caixa de proteção para tampa de acesso protege contra humidade e sujidade
- Caixa de proteção para tampa de acesso pode ser cortada ao comprimento, adequada a placas de comando de descarga alinhadas à face

#### Fornecimento

- Ligação ao abastecimento de água R 1/2", compatível com MF, com válvula de corte de esquadria e roseta integradas
- Caixa de proteção para tampa de acesso
- Curva de descarga com envolventes protectoras
- Tampão de proteção
- 2 barras de ferro perfurado
- Material de fixação

Ref <sup>a</sup>	B [cm]	H [cm]	T [cm]	UMV1 [ud.]	EUR/ud.
109.790.00.1	41	62,5	8	1	154,20

## Autoclismos de interior Omega

### Autoclismo de interior Geberit Omega 12 cm, 6/3 litros, altura da instalação 82 cm

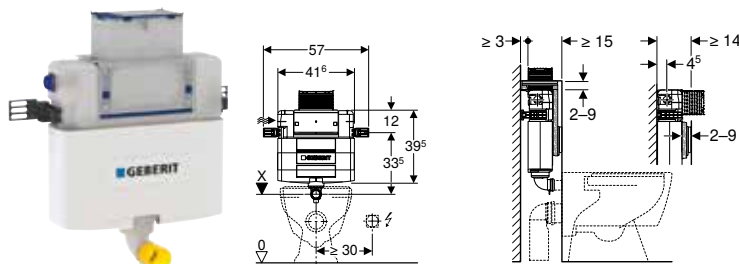

#### Campos de aplicação

- Para paredes em alvenaria
- Para a montagem em construções embutidas de altura parcial
- Para sanitas suspensas e ao chão
- Para descarga dupla

#### Dados técnicos

Pressão de escoamento	0,1–10 bar
Temperatura máxima da água	25 °C
Volume de descarga definições de fábrica	6 e 3 l
Maior volume de descarga	4 / 4,5 / 6 / 7,5 l
Gama de ajuste do menor volume de descarga	2–4 l
Pressão de escoamento mínima para taxa de fluxo calculada	0,5 bar

#### Características

- Regulável em profundidade
- Autoclismo de interior com descarga de topo ou frontal
- Autoclismo de interior totalmente isolado contra a condensação
- Nas definições de fábrica, é possível a descarga posterior imediata
- Curva de descarga soldada
- Trabalhos de montagem e manutenção do autoclismo de interior sem ferramenta
- Ligação ao abastecimento de água lateral à esquerda ou atrás à esquerda
- Caixa de proteção para tampa de acesso protege contra humidade e sujidade
- Caixa de proteção para tampa de acesso pode ser cortada

#### Fornecimento

- Ligação ao abastecimento de água R 1/2", compatível com MF, com válvula de corte de esquadria e roseta integradas
- Caixa de proteção para tampa de acesso
- Extensão da curva de descarga  $\varnothing$  45 mm
- Tampão de proteção
- 2 ângulos de fixação
- Material de fixação

Ref <sup>a</sup>	B [cm]	H [cm]	T [cm]	UMV1 [ud.]	EUR/ud.
109.043.00.1	44	39,5	12	1	227,70

## Acessórios complementares

### Kit de extensão de curva de descarga Geberit com espelho

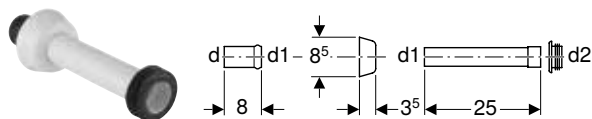

#### Campos de aplicação

- Para a ligação de curvas de descarga e sanitas

#### Dados técnicos

Material	ASA
----------	-----

#### Fornecimento

- Junta de abocardar com o-ring
- Espelho
- Tubo de descarga
- Emboque de EPDM,  $\varnothing$  44/55 mm

Ref <sup>a</sup>	Cor / superfície	d, $\varnothing$ [mm]	d1, $\varnothing$ [mm]	d2, $\varnothing$ [mm]	UMV1 [ud.]	EUR/ud.
118.026.11.1	Branco	45	40	44	10	15,60
118.026.21.1	Cromado brilhante	45	40	44	10	25,70

## Kit de instalação em parede ligeira/falsa Geberit para autoclismo de interior Sigma 8 cm



### Campos de aplicação

- Para instalação em parede ligeira/falsa
- Para autoclismos de interior Geberit Sigma 8 cm, série 2016

### Fornecimento

- 2 elementos de fixação
- 2 sapatas de fixação
- Material de fixação

Ref <sup>a</sup>	UMV1	EUR/ud.
243.272.00.1	1	39,60





# Placas de comando de descarga e sistemas de descarga para sanita







<b>Placas de comando de descarga.....</b>	<b>368</b>
Para autoclismos de interior Geberit Sigma.....	368
Visão geral da gama de produtos – placas de comando de descarga Geberit da série Sigma para autoclismos de interior .....	369
Para autoclismos de interior Geberit Omega.....	388
Visão geral da gama de produtos – placas de comando de descarga Geberit da série Omega para autoclismos de interior .....	388
Para autoclismos de interior Twinline .....	392
Acessórios complementares.....	393
Consumíveis .....	395
<b>Sistemas de descarga para sanita com acionamento eletrónico .....</b>	<b>396</b>
Visão geral da gama de produtos – sistemas de descarga para sanita Geberit com acionamento eletrónico, sem contacto.....	397
Visão geral da gama de produtos – sistemas de descarga para sanita Geberit com acionamento eletrónico, manual.....	398
Para alimentação elétrica, para autoclismo de interior Geberit Sigma 12 cm .....	400
Para alimentação elétrica, para autoclismo de interior Geberit Sigma 8 cm .....	409
Para alimentação elétrica, para autoclismo de interior Geberit Omega 12 cm .....	411
<b>Sistemas de descarga para sanita com acionamento pneumático .....</b>	<b>412</b>
Visão geral da gama de produtos – sistemas de descarga para sanita Geberit com acionamento pneumático .....	412
Para 2 volume de descarga.....	413
Para descarga simples .....	418
<b>Acessórios complementares para sistemas de descarga para sanita.....</b>	<b>422</b>
Conjuntos de instalação.....	422

## Placas de comando de descarga





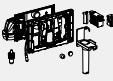

### Para autoclismos de interior Geberit Sigma

Visão geral da gama de produtos – placas de comando de descarga Geberit da série Sigma para autoclismos de interior

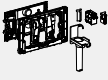
Geberit Portugal, Versão: novembro 2022

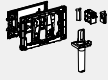
		Sigma01	Sigma10	Sigma20	Sigma21	Sigma30, descarga com interrupção	Sigma30, 2 volumes de descarga	Módulo Geberit DuoFresh (Sig- ma 12 cm)	
									
		→ pág. 370	→ pág. 370	→ pág. 372	→ pág. 373	→ pág. 376	→ pág. 376	→ pág. 384	
Autoclismo de interior	109.790.00.1	✓	✓	✓	✓	✓	✓		
Duofix	111.374.00.5	✓	✓	✓	✓	✓	✓	✓	
Duofix	111.350.00.5	✓	✓	✓	✓	✓	✓	✓	
Duofix	111.375.00.5	✓	✓	✓	✓	✓	✓	✓	
Duofix	111.791.00.1	✓	✓	✓	✓	✓	✓		
Kombifix	110.374.00.5	✓	✓	✓	✓	✓	✓	✓	
Kombifix	110.793.00.1	✓	✓	✓	✓	✓	✓		

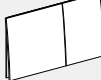
✓ Compatível

	Gaveta para Geberit DuoFresh Stick (Sigma 12 cm)	Módulo Geberit DuoFresh (Sigma 8 cm)	Gaveta para Geberit DuoFresh Stick (Sigma 8 cm)	Sigma50	Sigma60 (a partir de 2016)	Sigma70	Sigma80, para autoclismo de interior Sigma 12 cm	Sigma80, para autoclismo de interior Sigma 8 cm
								
	→ pág. 383	→ pág. 385	→ pág. 383	→ pág. 377	→ pág. 380	→ pág. 382	→ pág. 407	→ pág. 409
		✓	✓	✓	✓	✓		✓
	✓			✓	✓	✓	✓	
	✓			✓		✓	✓	
	✓			✓		✓	✓	
		✓	✓	✓	✓	✓		✓
	✓			✓	✓	✓	✓	
		✓	✓	✓	✓	✓		✓



## Placas de comando de descarga e sistemas de descarga para sanita

Placas de comando de descarga

Para autoclismos de interior Geberit Sigma

### Placa de comando de descarga Geberit Sigma01 para descarga dupla

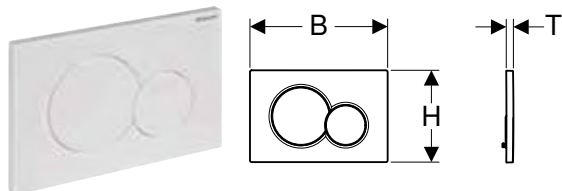

#### Campos de aplicação

- Para acionamento em autoclismos de interior Geberit Sigma

#### Dados técnicos

Força de comando	< 20 N
------------------	--------

#### Características

- Descarga frontal
- Parafusos de comando isofônicos, ajuste rápido sem ferramenta

#### Fornecimento

- Aro de fixação
- 2 cavilhas
- 2 parafusos de comando

Ref <sup>a</sup>	Cor / superfície	Material	B [cm]	H [cm]	T [cm]	UMV1 [ud.]	EUR/ud.
115.770.11.5	Branco	Plástico	24,6	16,4	1,3	1	56,30
115.770.21.5	Cromado brilhante	Plástico	24,6	16,4	1,3	1	83,00
115.770.DT.5	Latão especial galvanizado	Plástico	24,6	16,4	1,3	1	247,60
115.770.DW.5	Preto	Plástico	24,6	16,4	1,3	1	68,30
115.770.JQ.5	Cromado mate / Com revestimento easy to clean	Plástico	24,6	16,4	1,3	1	94,20
115.770.KA.5	Placa: cromado brilhante Teclas: cromado mate	Plástico	24,6	16,4	1,3	1	83,00

#### Acessórios complementares

- Módulo Geberit DuoFresh com ativação automática e módulo de inserção para Geberit DuoFresh Stick, para autoclismo de interior Sigma 12 cm → pág. 384
- Módulo Geberit DuoFresh com ativação automática e módulo de inserção para Geberit DuoFresh Stick, para autoclismo de interior Sigma 8 cm → pág. 385
- Gaveta para Geberit DuoFresh Stick, para autoclismo de interior Sigma 12 cm → pág. 383
- Gaveta para Geberit DuoFresh Stick, para autoclismos de interior Sigma 8 cm → pág. 383
- Kit de extensão Geberit para autoclismos de interior Sigma, Omega e Kappa → pág. 393

### Placa de comando de descarga Geberit Sigma10 para descarga interrompível

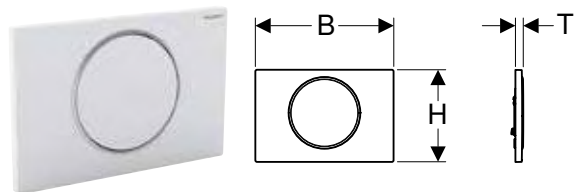

#### Campos de aplicação

- Para acionamento em autoclismos de interior Geberit Sigma

#### Dados técnicos

Força de comando	< 20 N
------------------	--------

#### Características

- Descarga frontal
- Parafusos de comando isofônicos, ajuste rápido sem ferramenta

#### Fornecimento

- Aro de fixação
- 2 cavilhas
- Parafusos de comando
- Alavanca de interrupção

Ref <sup>a</sup>	Cor / superfície	Material	B [cm]	H [cm]	T [cm]	UMV1 [ud.]	EUR/ud.
115.758.01.5	<b>N</b> Branco / Mate	Aço inox	24,6	16,4	1,4	1	187,40
115.758.14.5	Placa e tecla: lacado mate preto, com revestimento easy-to-clean Anel de design: polido	Aço inox	24,6	16,4	1,4	1	191,50
115.758.16.5	<b>N</b> Preto	Aço inox	24,6	16,4	1,4	1	187,40
115.758.JQ.5	Placa e tecla: cromado mate pintado, com revestimento easy-to-clean Anel de design: cromado brilhante	Plástico	24,6	16,4	1,4	1	124,70
115.758.JT.5	Placa e tecla: lacado mate branco, com revestimento easy-to-clean Anel de design: polido	Aço inox	24,6	16,4	1,4	1	191,50
115.758.KH.5	Placa e tecla: cromado brilhante Anel de design: cromado mate	Plástico	24,6	16,4	1,4	1	102,70

**N: Novo, disponível a partir de fevereiro 2023**

Refª	Cor / superfície	Material	B [cm]	H [cm]	T [cm]	UMV1 [ud.]	EUR/ud.
115.758.KJ.5	Placa e tecla: branco Anel de design: cromado brilhante	Plástico	24,6	16,4	1,4	1	71,30
115.758.KK.5	Placa e tecla: branco Anel de design: dourado	Plástico	24,6	16,4	1,4	1	88,20
115.758.KM.5	Placa e tecla: preto Anel de design: cromado brilhante	Plástico	24,6	16,4	1,4	1	88,20
115.758.SN.5	Placa e tecla: escovado, com revestimento easy-to-clean Anel de design: polido	Aço inox	24,6	16,4	1,4	1	155,10

N: Novo, disponível a partir de fevereiro 2023

#### Acessórios complementares

- Gaveta para Geberit DuoFresh Stick, para autoclismo de interior Sigma 12 cm → pág. 86
- Gaveta para Geberit DuoFresh Stick, para autoclismos de interior Sigma 8 cm → pág. 85
- Módulo Geberit DuoFresh com ativação automática e módulo de inserção para Geberit DuoFresh Stick, para autoclismo de interior Sigma 12 cm → pág. 86
- Módulo Geberit DuoFresh com ativação automática e módulo de inserção para Geberit DuoFresh Stick, para autoclismo de interior Sigma 8 cm → pág. 87
- Kit de extensão Geberit para autoclismos de interior Sigma, Omega e Kappa → pág. 96

### Placa de comando de descarga Geberit Sigma10 para descarga interrompível, aparafusável

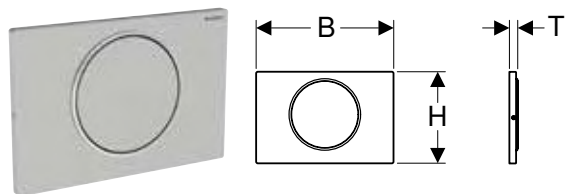

#### Campos de aplicação

- Para acionamento em autoclismos de interior Geberit Sigma

#### Dados técnicos

Força de comando	< 20 N
------------------	--------

#### Características

- Descarga frontal
- Parafusos de comando isofônicos, ajuste rápido sem ferramenta

#### Fornecimento

- Aro de fixação
- 2 cavilhas
- Parafusos de comando
- Alavanca de interrupção
- Conjunto de parafusos

Refª	Cor / superfície	Material	B [cm]	H [cm]	T [cm]	UMV1 [ud.]	EUR/ud.
115.787.SN.5	Placa e tecla: escovado, com revestimento easy-to-clean Anel de design: polido	Aço inox	24,6	16,4	1,5	1	170,60

#### Acessórios complementares

- Kit de extensão Geberit para autoclismos de interior Sigma, Omega e Kappa → pág. 393

## Placas de comando de descarga e sistemas de descarga para sanita

Placas de comando de descarga

Para autoclismos de interior Geberit Sigma

### Placa de comando de descarga Geberit Sigma20 para descarga dupla

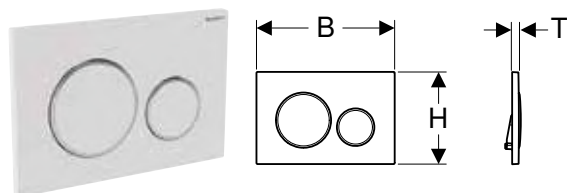

#### Campos de aplicação

- Para acionamento em autoclismos de interior Geberit Sigma

#### Dados técnicos

Força de comando	< 20 N
------------------	--------

#### Características

- Descarga frontal
- Parafusos de comando isofônicos, ajuste rápido sem ferramenta

#### Fornecimento

- Aro de fixação
- 2 cavilhas
- 2 parafusos de comando

Ref <sup>a</sup>	Cor / superfície	Material	B	H	T	UMV1 [ud.]	EUR/ud.
			[cm]	[cm]	[cm]		
115.882.01.1	Placa e teclas: lacado mate branco, com revestimento easy-to-clean Anéis de design: branco	Plástico	24,6	16,4	1,2	1	143,30
115.882.11.1	Placa e teclas: branco Anéis de design: branco mate	Plástico	24,6	16,4	1,2	1	88,10
115.882.14.1	Placa e teclas: lacado mate preto, com revestimento easy-to-clean Anéis de design: cromado brilhante	Plástico	24,6	16,4	1,2	1	121,80
115.882.16.1	Placa e teclas: lacado mate preto, com revestimento easy-to-clean Anéis de design: preto	Plástico	24,6	16,4	1,2	1	143,30
115.882.DW.1	Placa e teclas: preto Anéis de design: preto mate	Plástico	24,6	16,4	1,2	1	104,60
115.882.JQ.1	Placa e teclas: cromado mate pintado, com revestimento easy-to-clean Anéis de design: cromado brilhante	Plástico	24,6	16,4	1,2	1	135,90
115.882.JT.1	Placa e teclas: lacado mate branco, com revestimento easy-to-clean Anéis de design: cromado brilhante	Plástico	24,6	16,4	1,2	1	121,80
115.882.KH.1	Placa e teclas: cromado brilhante Anéis de design: cromado mate	Plástico	24,6	16,4	1,2	1	99,50
115.882.KJ.1	Placa e teclas: branco Anéis de design: cromado brilhante	Plástico	24,6	16,4	1,2	1	69,10
115.882.KK.1	Placa e teclas: branco Anéis de design: dourado	Plástico	24,6	16,4	1,2	1	85,10
115.882.KM.1	Placa e teclas: preto Anéis de design: cromado brilhante	Plástico	24,6	16,4	1,2	1	85,10
115.882.SN.1	Placa e teclas: escovado, com revestimento easy-to-clean Anéis de design: polido	Aço inox	24,6	16,4	1,2	1	149,60

#### Acessórios complementares

- Gaveta para Geberit DuoFresh Stick, para autoclismo de interior Sigma 12 cm → pág. 383
- Gaveta para Geberit DuoFresh Stick, para autoclismos de interior Sigma 8 cm → pág. 383
- Módulo Geberit DuoFresh com ativação automática e módulo de inserção para Geberit DuoFresh Stick, para autoclismo de interior Sigma 12 cm → pág. 384
- Módulo Geberit DuoFresh com ativação automática e módulo de inserção para Geberit DuoFresh Stick, para autoclismo de interior Sigma 8 cm → pág. 385
- Kit de extensão Geberit para autoclismos de interior Sigma, Omega e Kappa → pág. 393

### Placa de comando de descarga Geberit Sigma20 para descarga dupla, aparafusável

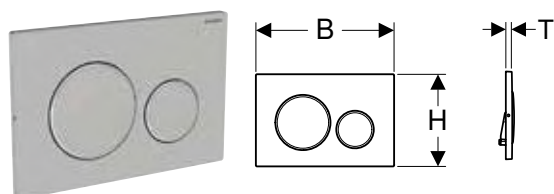

#### Campos de aplicação

- Para acionamento em autoclismos de interior Geberit Sigma

#### Características

- Descarga frontal
- Parafusos de comando isofônicos, ajuste rápido sem ferramenta

**Dados técnicos**

Força de comando	< 20 N
------------------	--------

**Fornecimento**

- Aro de fixação
- 2 cavilhas
- 2 parafusos de comando
- Conjunto de parafusos

Refª	Cor / superfície	Material	B [cm]	H [cm]	T [cm]	UMV1 [ud.]	EUR/ud.
115.889.SN.1	Placa e teclas: escovado, com revestimento easy-to-clean Anéis de design: polido	Aço inox	24,6	16,4	1,2	1	170,60

**Acessórios complementares**

- Kit de extensão Geberit para autoclismos de interior Sigma, Omega e Kappa → pág. 393

**Placa de comando de descarga Geberit Sigma21 para descarga dupla, cor de metal cromado**

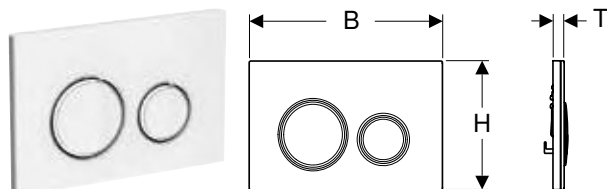

**Campos de aplicação**

- Para acionamento em autoclismos de interior Geberit Sigma

**Dados técnicos**

Força de comando	< 20 N
------------------	--------

**Características**

- Descarga frontal
- Parafusos de comando isofônicos, ajuste rápido sem ferramenta

**Fornecimento**

- Aro de fixação
- 2 cavilhas
- 2 parafusos de comando

Refª	Cor / superfície	Material	B [cm]	H [cm]	T [cm]	UMV1 [ud.]	EUR/ud.
115.884.00.1	Placa de fixação e anéis de design: cromado Placa de cobertura e teclas: personalizável	Liga de zinco	24,6	16,4	1	1	202,50
115.884.JK.1	Placa de fixação e anéis de design: cromado Placa de cobertura e teclas: lava	Liga de zinco/vidro	24,6	16,4	1,4	1	242,40
115.884.JL.1	Placa de fixação e anéis de design: cromado Placa de cobertura e teclas: cinzento areia	Liga de zinco/vidro	24,6	16,4	1,4	1	242,40
115.884.JM.1	Placa de fixação e anéis de design: cromado Placa de cobertura e teclas: ardósia Mustang	Liga de zinco/ardósia (produto natural)	24,6	16,4	1,4	1	312,50
115.884.JV.1	Placa de fixação e anéis de design: cromado Placa de cobertura e teclas: aspeto betão	Liga de zinco/cerâmica	24,6	16,4	1,4	1	312,50
115.884.JX.1	Placa de fixação e anéis de design: cromado Placa de cobertura e teclas: noqueira americana	Liga de zinco/madeira (produto natural)	24,6	16,4	1,4	1	515,30
115.884.SI.1	Placa de fixação e anéis de design: cromado Placa de cobertura e teclas: branco	Liga de zinco/vidro	24,6	16,4	1,4	1	245,40
115.884.SJ.1	Placa de fixação e anéis de design: cromado Placa de cobertura e teclas: preto	Liga de zinco/vidro	24,6	16,4	1,4	1	245,40

**Acessórios complementares**

- Gaveta para Geberit DuoFresh Stick, para autoclismo de interior Sigma 12 cm → pág. 383
- Gaveta para Geberit DuoFresh Stick, para autoclismos de interior Sigma 8 cm → pág. 383
- Módulo Geberit DuoFresh com ativação automática e módulo de inserção para Geberit DuoFresh Stick, para autoclismo de interior Sigma 12 cm → pág. 384
- Módulo Geberit DuoFresh com ativação automática e módulo de inserção para Geberit DuoFresh Stick, para autoclismo de interior Sigma 8 cm → pág. 385
- Kit de extensão Geberit para autoclismos de interior Sigma, Omega e Kappa → pág. 393



- Os produtos naturais podem variar em cor e estrutura
- Prazo de entrega: 6 semanas para referências 115.884.JV.1 e 115.884.JX.1

## Placas de comando de descarga e sistemas de descarga para sanita

Placas de comando de descarga

Para autoclismos de interior Geberit Sigma

### Placa de comando de descarga Geberit Sigma21 para descarga dupla, cor de metal ouro rosa

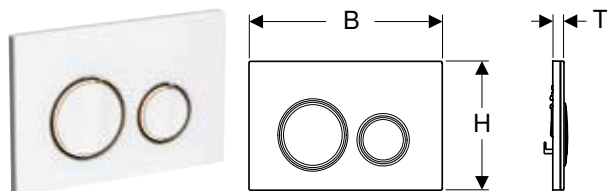

#### Campos de aplicação

- Para acionamento em autoclismos de interior Geberit Sigma

#### Dados técnicos

Força de comando	< 20 N
------------------	--------

#### Características

- Descarga frontal
- Placa de fixação com revestimento easy-to-clean
- Parafusos de comando isofônicos, ajuste rápido sem ferramenta

#### Fornecimento

- Aro de fixação
- 2 cavilhas
- 2 parafusos de comando

Ref <sup>a</sup>	Cor / superfície	Material	B [cm]	H [cm]	T [cm]	UMV1 [ud.]	EUR/ud.
115.650.00.1	Placa de fixação e anéis de design: ouro rosa Placa de cobertura e teclas: personalizável	Liga de zinco	24,6	16,4	1	1	425,00
115.650.JM.1	Placa de fixação e anéis de design: ouro rosa Placa de cobertura e teclas: ardósia Mustang	Liga de zinco/ardósia (produto natural)	24,6	16,4	1,4	1	534,90
115.650.JV.1	Placa de fixação e anéis de design: ouro rosa Placa de cobertura e teclas: aspeto betão	Liga de zinco/cerâmica	24,6	16,4	1,4	1	534,90
115.650.JX.1	Placa de fixação e anéis de design: ouro rosa Placa de cobertura: noqueira americana	Liga de zinco/madeira (produto natural)	24,6	16,4	1,4	1	737,60
115.650.SI.1	Placa de fixação e anéis de design: ouro rosa Placa de cobertura e teclas: branco	Liga de zinco/vidro	24,6	16,4	1,4	1	475,30
115.650.SJ.1	Placa de fixação e anéis de design: ouro rosa Placa de cobertura e teclas: preto	Liga de zinco/vidro	24,6	16,4	1,4	1	475,30

#### Acessórios complementares

- Gaveta para Geberit DuoFresh Stick, para autoclismo de interior Sigma 12 cm → pág. 383
- Gaveta para Geberit DuoFresh Stick, para autoclismos de interior Sigma 8 cm → pág. 383
- Módulo Geberit DuoFresh com ativação automática e módulo de inserção para Geberit DuoFresh Stick, para autoclismo de interior Sigma 12 cm → pág. 384
- Módulo Geberit DuoFresh com ativação automática e módulo de inserção para Geberit DuoFresh Stick, para autoclismo de interior Sigma 8 cm → pág. 385
- Kit de extensão Geberit para autoclismos de interior Sigma, Omega e Kappa → pág. 393



- Os produtos naturais podem variar em cor e estrutura
- Prazo de entrega: 6 semanas

### Placa de comando de descarga Geberit Sigma21 para descarga dupla, cor de metal cromado preto

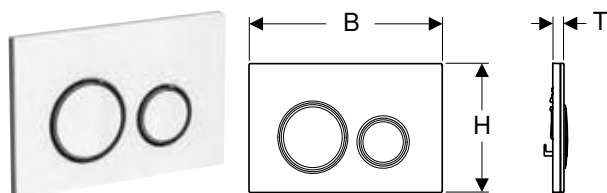

#### Campos de aplicação

- Para acionamento em autoclismos de interior Geberit Sigma

#### Dados técnicos

Força de comando	< 20 N
------------------	--------

#### Características

- Descarga frontal
- Placa de fixação com revestimento easy-to-clean
- Parafusos de comando isofônicos, ajuste rápido sem ferramenta

#### Fornecimento

- Aro de fixação
- 2 cavilhas
- 2 parafusos de comando

Ref <sup>a</sup>	Cor / superfície	Material	B [cm]	H [cm]	T [cm]	UMV1 [ud.]	EUR/ud.
115.651.00.1	Placa de fixação e anéis de design: cromado preto Placa de cobertura e teclas: personalizável	Liga de zinco	24,6	16,4	1	1	425,00
115.651.JM.1	Placa de fixação e anéis de design: cromado preto Placa de cobertura e teclas: ardósia Mustang	Liga de zinco/ardósia (produto natural)	24,6	16,4	1,4	1	534,90

Refª	Cor / superfície	Material	B [cm]	H [cm]	T [cm]	UMV1 [ud.]	EUR/ud.
115.651.JV.1	Placa de fixação e anéis de design: cromado preto Placa de cobertura e teclas: aspeto betão	Liga de zinco/cerâmica	24,6	16,4	1,4	1	534,90
115.651.JX.1	Placa de fixação e anéis de design: cromado preto Placa de cobertura e teclas: noqueira americana	Liga de zinco/madeira (produto natural)	24,6	16,4	1,4	1	737,60
115.651.SI.1	Placa de fixação e anéis de design: cromado preto Placa de cobertura e teclas: branco	Liga de zinco/vidro	24,6	16,4	1,4	1	475,30
115.651.SJ.1	Placa de fixação e anéis de design: cromado preto Placa de cobertura e teclas: preto	Liga de zinco/vidro	24,6	16,4	1,4	1	475,30

**Acessórios complementares**

- Gaveta para Geberit DuoFresh Stick, para autoclismo de interior Sigma 12 cm → pág. 86
- Gaveta para Geberit DuoFresh Stick, para autoclismos de interior Sigma 8 cm → pág. 85
- Módulo Geberit DuoFresh com ativação automática e módulo de inserção para Geberit DuoFresh Stick, para autoclismo de interior Sigma 12 cm → pág. 86
- Módulo Geberit DuoFresh com ativação automática e módulo de inserção para Geberit DuoFresh Stick, para autoclismo de interior Sigma 8 cm → pág. 87
- Kit de extensão Geberit para autoclismos de interior Sigma, Omega e Kappa → pág. 96



- Os produtos naturais podem variar em cor e estrutura
- Prazo de entrega: 6 semanas

**Placa de comando de descarga Geberit Sigma21 para descarga dupla, cor de metal latão**

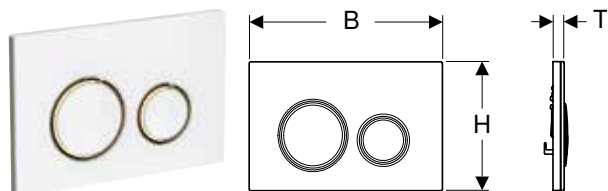

**Campos de aplicação**

- Para acionamento em autoclismos de interior Geberit Sigma

**Dados técnicos**

Força de comando	< 20 N
------------------	--------

**Características**

- Descarga frontal
- Placa de fixação com revestimento easy-to-clean
- Parafusos de comando isofónicos, ajuste rápido sem ferramenta

**Fornecimento**

- Aro de fixação
- 2 cavilhas
- 2 parafusos de comando

Refª	Cor / superfície	Material	B [cm]	H [cm]	T [cm]	UMV1 [ud.]	EUR/ud.
115.652.00.1	Placa de fixação e anéis de design: latão Placa de cobertura e teclas: personalizável	Liga de zinco	24,6	16,4	1	1	425,00
115.652.JM.1	Placa de fixação e anéis de design: latão Placa de cobertura e teclas: ardósia Mustang	Liga de zinco/ardósia (produto natural)	24,6	16,4	1,4	1	534,90
115.652.JV.1	Placa de fixação e anéis de design: latão Placa de cobertura e teclas: aspeto betão	Liga de zinco/cerâmica	24,6	16,4	1,4	1	534,90
115.652.JX.1	Placa de fixação e anéis de design: latão Placa de cobertura e teclas: noqueira americana	Liga de zinco/madeira (produto natural)	24,6	16,4	1,4	1	737,60
115.652.SI.1	Placa de fixação e anéis de design: latão Placa de cobertura e teclas: branco	Liga de zinco/vidro	24,6	16,4	1,4	1	475,30
115.652.SJ.1	Placa de fixação e anéis de design: latão Placa de cobertura e teclas: preto	Liga de zinco/vidro	24,6	16,4	1,4	1	475,30

**Acessórios complementares**

- Gaveta para Geberit DuoFresh Stick, para autoclismo de interior Sigma 12 cm → pág. 383
- Gaveta para Geberit DuoFresh Stick, para autoclismos de interior Sigma 8 cm → pág. 383
- Módulo Geberit DuoFresh com ativação automática e módulo de inserção para Geberit DuoFresh Stick, para autoclismo de interior Sigma 12 cm → pág. 384
- Módulo Geberit DuoFresh com ativação automática e módulo de inserção para Geberit DuoFresh Stick, para autoclismo de interior Sigma 8 cm → pág. 385
- Kit de extensão Geberit para autoclismos de interior Sigma, Omega e Kappa → pág. 393



- Os produtos naturais podem variar em cor e estrutura
- Prazo de entrega: 6 semanas

## Placas de comando de descarga e sistemas de descarga para sanita

Placas de comando de descarga

Para autoclismos de interior Geberit Sigma

### Placa de comando de descarga Geberit Sigma30 para descarga dupla

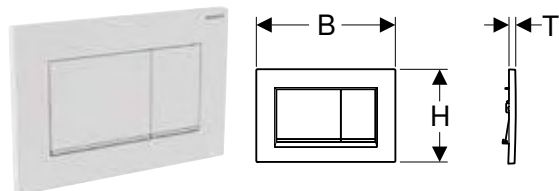

#### Campos de aplicação

- Para acionamento em autoclismos de interior Geberit Sigma

#### Dados técnicos

Força de comando	< 20 N
------------------	--------

#### Características

- Descarga frontal
- Parafusos de comando isofônicos, ajuste rápido sem ferramenta

#### Fornecimento

- Aro de fixação
- 2 cavilhas
- 2 parafusos de comando

Ref <sup>a</sup>	Cor / superfície	Material	B	H	T	UMV1 [ud.]	EUR/ud.
			[cm]	[cm]	[cm]		
115.883.01.1	Placa e teclas: lacado mate branco, com revestimento easy-to-clean Faixas de design: branco	Plástico	24,6	16,4	1,2	1	161,50
115.883.11.1	Placa e teclas: branco Faixas de design: branco mate	Plástico	24,6	16,4	1,2	1	104,80
115.883.14.1	Placa e teclas: lacado mate preto, com revestimento easy-to-clean Faixas de design: cromado brilhante	Plástico	24,6	16,4	1,2	1	139,60
115.883.16.1	Placa e teclas: lacado mate preto, com revestimento easy-to-clean Faixas de design: preto	Plástico	24,6	16,4	1,2	1	161,50
115.883.DW.1	Placa e teclas: preto Faixas de design: preto mate	Plástico	24,6	16,4	1,2	1	122,80
115.883.JQ.1	Placa e teclas: cromado mate pintado, com revestimento easy-to-clean Faixas de design: cromado brilhante	Plástico	24,6	16,4	1,2	1	152,00
115.883.JT.1	Placa e teclas: lacado mate branco, com revestimento easy-to-clean Faixas de design: cromado brilhante	Plástico	24,6	16,4	1,2	1	139,60
115.883.KH.1	Placa e teclas: cromado brilhante Faixas de design: cromado mate	Plástico	24,6	16,4	1,2	1	115,70
115.883.KJ.1	Placa e teclas: branco Faixas de design: cromado brilhante	Plástico	24,6	16,4	1,2	1	85,50
115.883.KK.1	Placa e teclas: branco Faixas de design: dourado	Plástico	24,6	16,4	1,2	1	102,80
115.883.KM.1	Placa e teclas: preto Faixas de design: cromado brilhante	Plástico	24,6	16,4	1,2	1	102,80

#### Acessórios complementares

- Gaveta para Geberit DuoFresh Stick, para autoclismo de interior Sigma 12 cm → pág. 383
- Gaveta para Geberit DuoFresh Stick, para autoclismos de interior Sigma 8 cm → pág. 383
- Kit de extensão Geberit para autoclismos de interior Sigma, Omega e Kappa → pág. 393
- Módulo Geberit DuoFresh com ativação automática e módulo de inserção para Geberit DuoFresh Stick, para autoclismo de interior Sigma 12 cm → pág. 384
- Módulo Geberit DuoFresh com ativação automática e módulo de inserção para Geberit DuoFresh Stick, para autoclismo de interior Sigma 8 cm → pág. 385

### Placa de comando de descarga Geberit Sigma30 para descarga interrompível, aparafusável

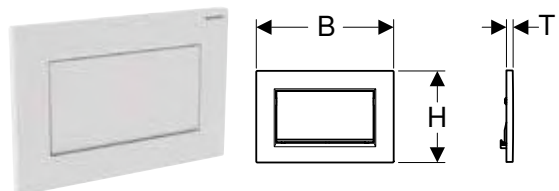

#### Campos de aplicação

- Para acionamento em autoclismos de interior Geberit Sigma

#### Dados técnicos

Força de comando	< 20 N
------------------	--------

#### Características

- Descarga frontal
- Parafusos de comando isofônicos, ajuste rápido sem ferramenta

#### Fornecimento

- Aro de fixação
- 2 cavilhas
- Parafusos de comando
- Alavanca de interrupção
- Conjunto de parafusos

Refª	Cor / superfície	Material	B [cm]	H [cm]	T [cm]	UMV1 [ud.]	EUR/ud.
115.893.14.1	Placa e tecla: lacado mate preto, com revestimento easy-to-clean Faixas de design: cromado brilhante	Liga de zinco	24,6	16,4	1,2	1	187,50
115.893.45.1	Dourado	Liga de zinco	24,6	16,4	1,2	1	2390,40
115.893.JT.1	Placa e tecla: lacado mate branco, com revestimento easy-to-clean Faixas de design: cromado brilhante	Liga de zinco	24,6	16,4	1,2	1	187,50
115.893.KJ.1	Placa e tecla: branco Faixas de design: cromado brilhante	Liga de zinco	24,6	16,4	1,2	1	148,70
115.893.KX.1	Placa e tecla: cromado, escovado, com revestimento easy-to-clean Faixas de design: cromado brilhante	Liga de zinco	24,6	16,4	1,2	1	193,30
115.893.KY.1	Placa e tecla: cromado brilhante Faixas de design: cromado, escovado	Liga de zinco	24,6	16,4	1,2	1	193,30

#### Acessórios complementares

- Kit de extensão Geberit para autoclismos de interior Sigma, Omega e Kappa → pág. 393

## Placa de comando de descarga Geberit Sigma50 para descarga dupla, cor de metal cromado

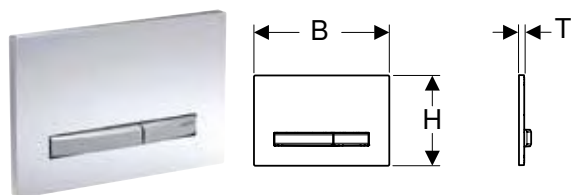

#### Campos de aplicação

- Para acionamento em autoclismos de interior Geberit Sigma

#### Dados técnicos

Força de comando	< 20 N
------------------	--------

#### Características

- Descarga frontal
- Teclas de comando com revestimento easy-to-clean
- Parafusos de comando isofônicos, ajuste rápido sem ferramenta

#### Fornecimento

- Aro de fixação
- 2 cavilhas
- 2 parafusos de comando

Refª	Cor / superfície	Material	B [cm]	H [cm]	T [cm]	UMV1 [ud.]	EUR/ud.
115.788.00.2	Placa de fixação e teclas: cromado Placa de cobertura: personalizável	Liga de zinco	24,6	16,4	1	1	202,50
115.788.11.2	Placa de fixação e teclas: cromado Placa de cobertura: branco	Liga de zinco/plástico	24,6	16,4	1,3	1	196,40
115.788.21.2	Placa de fixação e teclas: cromado Placa de cobertura: cromado extremamente brilhante	Liga de zinco/latão	24,6	16,4	1,2	1	303,10
115.788.DW.2	Placa de fixação e teclas: cromado Placa de cobertura: preto	Liga de zinco/plástico	24,6	16,4	1,3	1	196,40
115.788.GH.2	Placa de fixação e teclas: cromado Placa de cobertura: cromado, escovado, com revestimento easy-to-clean	Liga de zinco/latão	24,6	16,4	1,2	1	303,10
115.788.JK.2	Placa de fixação e teclas: cromado Placa de cobertura: lava	Liga de zinco/vidro	24,6	16,4	1,4	1	242,40
115.788.JL.2	Placa de fixação e teclas: cromado Placa de cobertura: cinzento areia	Liga de zinco/vidro	24,6	16,4	1,4	1	242,40
115.788.JM.2	Placa de fixação e teclas: cromado Placa de cobertura: ardósia Mustang (produto natural)	Liga de zinco/ardósia (produto natural)	24,6	16,4	1,4	1	312,50
115.788.JV.2	Placa de fixação e teclas: cromado Placa de cobertura: aspeto betão	Liga de zinco/cerâmica	24,6	16,4	1,4	1	312,50
115.788.JX.2	Placa de fixação e teclas: cromado Placa de cobertura: noqueira americana (produto natural)	Liga de zinco/madeira (produto natural)	24,6	16,4	1,4	1	515,30
115.788.SD.2	Placa de fixação e teclas: cromado Placa de cobertura: vidro espelhado	Liga de zinco/vidro	24,6	16,4	1,4	1	253,10

#### Acessórios complementares

- Gaveta para Geberit DuoFresh Stick, para autoclismo de interior Sigma 12 cm → pág. 383
- Gaveta para Geberit DuoFresh Stick, para autoclismos de interior Sigma 8 cm → pág. 383
- Kit de extensão Geberit para autoclismos de interior Sigma, Omega e Kappa → pág. 393
- Módulo Geberit DuoFresh com ativação automática e módulo de inserção para Geberit DuoFresh Stick, para autoclismo de interior Sigma 12 cm → pág. 384
- Módulo Geberit DuoFresh com ativação automática e módulo de inserção para Geberit DuoFresh Stick, para autoclismo de interior Sigma 8 cm → pág. 385



- Disponível Placa de comando de descarga Geberit Sigma50, para descarga dupla, personalizável com marco, consultar
- Os produtos naturais podem variar em cor e estrutura
- Prazo de entrega: 6 semanas para referências 115.788.JV.2 e 115.788.JX.2



## Placas de comando de descarga e sistemas de descarga para sanita

Placas de comando de descarga

Para autoclismos de interior Geberit Sigma

### Placa de comando de descarga Geberit Sigma50 para descarga dupla, cor de metal ouro rosa

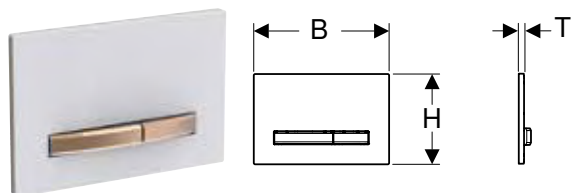

#### Campos de aplicação

- Para acionamento em autoclismos de interior Geberit Sigma

#### Dados técnicos

Força de comando	< 20 N
------------------	--------

#### Características

- Descarga frontal
- Teclas de comando e placa de fixação com revestimento easy-to-clean
- Parafusos de comando isofônicos, ajuste rápido sem ferramenta

#### Fornecimento

- Aro de fixação
- 2 cavilhas
- 2 parafusos de comando

Ref <sup>a</sup>	Cor / superfície	Material	B [cm]	H [cm]	T [cm]	UMV1 [ud.]	EUR/ud.
115.670.00.2	Placa de fixação e teclas: ouro rosa Placa de cobertura: personalizável	Liga de zinco	24,6	16,4	1	1	425,00
115.670.11.2	Placa de fixação e teclas: ouro rosa Placa de cobertura: branco	Liga de zinco/plástico	24,6	16,4	1,3	1	425,00
115.670.DW.2	Placa de fixação e teclas: ouro rosa Placa de cobertura: preto	Liga de zinco/plástico	24,6	16,4	1,3	1	425,00
115.670.JM.2	Placa de fixação e teclas: ouro rosa Placa de cobertura: ardósia Mustang	Liga de zinco/ardósia (produto natural)	24,6	16,4	1,4	1	534,90
115.670.JV.2	Placa de fixação e teclas: ouro rosa Placa de cobertura: aspeto betão	Liga de zinco/cerâmica	24,6	16,4	1,4	1	534,90
115.670.JX.2	Placa de fixação e teclas: ouro rosa Placa de cobertura: noqueira americana	Liga de zinco/madeira (produto natural)	24,6	16,4	1,4	1	737,60
115.670.QB.2	<b>N</b> Placa de fixação e teclas: ouro rosa Placa de cobertura: ouro rosa, escovado, com revestimento easy-to-clean	Liga de zinco/latão	24,6	16,4	1,2	1	479,70

**N:** Novo, disponível a partir de abril 2023

#### Acessórios complementares

- Gaveta para Geberit DuoFresh Stick, para autoclismo de interior Sigma 12 cm → pág. 383
- Gaveta para Geberit DuoFresh Stick, para autoclismos de interior Sigma 8 cm → pág. 383
- Kit de extensão Geberit para autoclismos de interior Sigma, Omega e Kappa → pág. 393
- Módulo Geberit DuoFresh com ativação automática e módulo de inserção para Geberit DuoFresh Stick, para autoclismo de interior Sigma 12 cm → pág. 384
- Módulo Geberit DuoFresh com ativação automática e módulo de inserção para Geberit DuoFresh Stick, para autoclismo de interior Sigma 8 cm → pág. 385

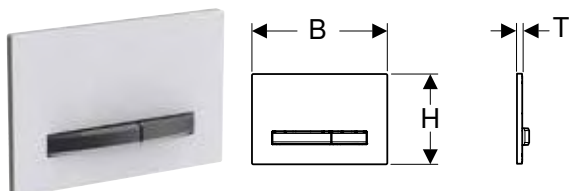

- Os produtos naturais podem variar em cor e estrutura
- Prazo de entrega: 6 semanas

**Placa de comando de descarga Geberit Sigma50 para descarga dupla, cor de metal cromado preto****Campos de aplicação**

- Para acionamento em autoclismos de interior Geberit Sigma

**Dados técnicos**

Força de comando	< 20 N
------------------	--------

**Características**

- Descarga frontal
- Teclas de comando e placa de fixação com revestimento easy-to-clean
- Parafusos de comando isofônicos, ajuste rápido sem ferramenta

**Fornecimento**

- Aro de fixação
- 2 cavilhas
- 2 parafusos de comando

Ref <sup>a</sup>	Cor / superfície	Material	B [cm]	H [cm]	T [cm]	UMV1 [ud.]	EUR/ud.
115.671.00.2	Placa de fixação e teclas: cromado preto Placa de cobertura: personalizável	Liga de zinco	24,6	16,4	1	1	425,00
115.671.11.2	Placa de fixação e teclas: cromado preto Placa de cobertura: branco	Liga de zinco/plástico	24,6	16,4	1,3	1	425,00
115.671.DW.2	Placa de fixação e teclas: cromado preto Placa de cobertura: preto	Liga de zinco/plástico	24,6	16,4	1,3	1	425,00
115.671.JM.2	Placa de fixação e teclas: cromado preto Placa de cobertura: ardósia Mustang	Liga de zinco/ardósia (produto natural)	24,6	16,4	1,4	1	534,90
115.671.JV.2	Placa de fixação e teclas: cromado preto Placa de cobertura: aspeto betão	Liga de zinco/cerâmica	24,6	16,4	1,4	1	534,90
115.671.JX.2	Placa de fixação e teclas: cromado preto Placa de cobertura: noqueira americana	Liga de zinco/madeira (produto natural)	24,6	16,4	1,4	1	737,60
115.671.QD.2	<b>N</b> Placa de fixação e teclas: cromado preto Placa de cobertura: cromado preto, escovado, com revestimento easy-to-clean	Liga de zinco/latão	24,6	16,4	1,2	1	479,70

**N: Novo, disponível a partir de abril 2023**

**Acessórios complementares**

- Gaveta para Geberit DuoFresh Stick, para autoclismo de interior Sigma 12 cm → pág. 383
- Gaveta para Geberit DuoFresh Stick, para autoclismos de interior Sigma 8 cm → pág. 383
- Kit de extensão Geberit para autoclismos de interior Sigma, Omega e Kappa → pág. 393
- Módulo Geberit DuoFresh com ativação automática e módulo de inserção para Geberit DuoFresh Stick, para autoclismo de interior Sigma 12 cm → pág. 384
- Módulo Geberit DuoFresh com ativação automática e módulo de inserção para Geberit DuoFresh Stick, para autoclismo de interior Sigma 8 cm → pág. 385



- Os produtos naturais podem variar em cor e estrutura
- Prazo de entrega: 6 semanas

## Placas de comando de descarga e sistemas de descarga para sanita

Placas de comando de descarga  
Para autoclismos de interior Geberit Sigma

### Placa de comando de descarga Geberit Sigma50 para descarga dupla, cor de metal latão

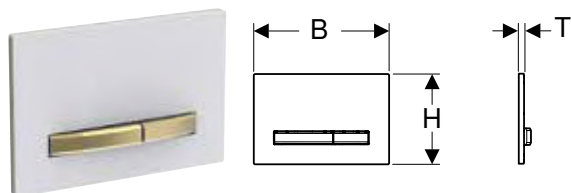

#### Campos de aplicação

- Para acionamento em autoclismos de interior Geberit Sigma

#### Dados técnicos

Força de comando	< 20 N
------------------	--------

#### Características

- Descarga frontal
- Teclas de comando e placa de fixação com revestimento easy-to-clean
- Parafusos de comando isofônicos, ajuste rápido sem ferramenta

#### Fornecimento

- Aro de fixação
- 2 cavilhas
- 2 parafusos de comando

Ref <sup>a</sup>	Cor / superfície	Material	B [cm]	H [cm]	T [cm]	UMV1 [ud.]	EUR/ud.
115.672.00.2	Placa de fixação e teclas: latão Placa de cobertura: personalizável	Liga de zinco	24,6	16,4	1	1	425,00
115.672.11.2	Placa de fixação e teclas: latão Placa de cobertura: branco	Liga de zinco/plástico	24,6	16,4	1,3	1	425,00
115.672.DW.2	Placa de fixação e teclas: latão Placa de cobertura: preto	Liga de zinco/plástico	24,6	16,4	1,3	1	425,00
115.672.JM.2	Placa de fixação e teclas: latão Placa de cobertura: ardósia Mustang	Liga de zinco/ardósia (produto natural)	24,6	16,4	1,4	1	534,90
115.672.JV.2	Placa de fixação e teclas: latão Placa de cobertura: aspeto betão	Liga de zinco/cerâmica	24,6	16,4	1,4	1	534,90
115.672.JX.2	Placa de fixação e teclas: latão Placa de cobertura: noqueira americana	Liga de zinco/madeira (produto natural)	24,6	16,4	1,4	1	737,60
115.672.QF.2	<b>N</b> Placa de fixação e teclas: latão Placa de cobertura: latão, escovado, com revestimento easy-to-clean	Liga de zinco/latão	24,6	16,4	1,2	1	479,70

**N:** Novo, disponível a partir de abril 2023

#### Acessórios complementares

- Gaveta para Geberit DuoFresh Stick, para autoclismo de interior Sigma 12 cm → pág. 383
- Gaveta para Geberit DuoFresh Stick, para autoclismos de interior Sigma 8 cm → pág. 383
- Kit de extensão Geberit para autoclismos de interior Sigma, Omega e Kappa → pág. 393
- Módulo Geberit DuoFresh com ativação automática e módulo de inserção para Geberit DuoFresh Stick, para autoclismo de interior Sigma 12 cm → pág. 384
- Módulo Geberit DuoFresh com ativação automática e módulo de inserção para Geberit DuoFresh Stick, para autoclismo de interior Sigma 8 cm → pág. 385



- Os produtos naturais podem variar em cor e estrutura
- Prazo de entrega: 6 semanas

### Placa de comando de descarga Geberit Sigma60 para descarga dupla, alinhada à face

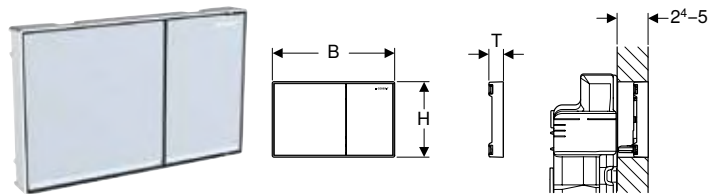

#### Campos de aplicação

- Para acionamento em autoclismos de interior Geberit Sigma 8 cm, série 2016
- Para acionamento em autoclismos de interior Geberit Sigma 12 cm
- Para espessuras de revestimento de 24–50 mm
- Não adequado para estruturas Geberit Duofix para sanita suspensa, sem barreiras

#### Fornecimento

- Estrutura de compensação
- 2 distanciadores
- 2 cavilhas
- 2 parafusos de comando
- Placa de proteção
- Material de fixação

**Características**

- Série 2016
- Descarga frontal
- Acionamento alinhado à face
- Parafusos de comando isofônicos, ajuste rápido sem ferramenta

Refª	Cor / superfície	Material	B [cm]	H [cm]	T [cm]	UMV1 [ud.]	EUR/ud.
115.640.GH.1	Teclas: cromado, escovado, com revestimento easy-to-clean Faixas de design e estrutura: cromado brilhante	Liga de zinco	21,4	13,2	2,5	1	389,40
115.640.JK.1	Teclas: lava Faixas de design: espelhado Estrutura: cromado brilhante	Liga de zinco/vidro	21,4	13,2	2,5	1	381,00
115.640.JL.1	Teclas: cinzento areia Faixas de design: espelhado Estrutura: cromado brilhante	Liga de zinco/vidro	21,4	13,2	2,5	1	381,00
115.640.SI.1	Teclas: branco Faixas de design: espelhado Estrutura: cromado brilhante	Liga de zinco/vidro	21,4	13,2	2,5	1	389,40
115.640.SJ.1	Teclas: preto Faixas de design: espelhado Estrutura: cromado brilhante	Liga de zinco/vidro	21,4	13,2	2,5	1	397,60

**A encomendar adicionalmente**

- Conjunto de instalação Geberit, alinhado à face, para autoclismo de interior Geberit Sigma 12 cm → pág. 381

**Acessórios complementares**

- Moldura Geberit para placa de comando de descarga Sigma60 → pág. 381

**Conjunto de instalação Geberit, alinhado à face, para autoclismo de interior Geberit Sigma 12 cm**



**Fornecimento**

- 2 ângulos de fixação
- 2 suportes
- Caixa de proteção

Refª	UMV1 [ud.]	EUR/ud.
243.168.00.1	1	11,70

**Moldura Geberit para placa de comando de descarga Sigma60**

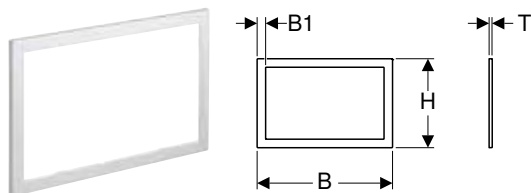

**Campos de aplicação**

- Para placas de comando de descarga Sigma60, série 2016
- Para cobrir cantos de azulejos imperfeitos

Refª	Cor / superfície	Material	B [cm]	B1 [cm]	H [cm]	T [cm]	UMV1 [ud.]	EUR/ud.
115.641.21.1	Cromado brilhante	Liga de zinco	24	1,5	15,7	0,6	1	126,10
115.641.GH.1	Cromado, escovado, revestimento easy-to-clean	Liga de zinco	24	1,5	15,7	0,6	1	123,50

**Novo**

## Placa de comando de descarga Geberit Sigma70

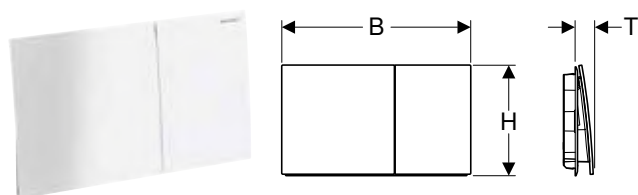

### Campos de aplicação

- Para acionamento em autoclismos de interior Geberit Sigma

### Características

- Descarga frontal
- Parafusos de comando isofônicos, ajuste rápido sem ferramenta

### Fornecimento

- Aro de fixação
- 2 cavilhas
- 2 parafusos de comando

Ref <sup>a</sup>	Cor / superfície	Material	B [cm]	H [cm]	T [cm]	UMV1 [ud.]	EUR/ud.
115.622.14.1	Preto mate / Com revestimento easy to clean	Aço inox	25	14,6	2,3	1	348,10
115.622.FW.1	Escovado, com revestimento easy-to-clean	Aço inox	25	14,6	2,3	1	348,10
115.622.JK.1	Lava	Vidro	25	14,6	2,5	1	300,10
115.622.JL.1	Cinzeno areia	Vidro	25	14,6	2,5	1	300,10
115.622.JT.1	Branco mate / Com revestimento easy to clean	Aço inox	25	14,6	2,3	1	348,10
115.622.QB.1	Ouro rosa / Escovado, com revestimento easy-to-clean	Aço inox	25	14,6	2,3	1	439,00
115.622.QD.1	Cromado preto / Escovado, com revestimento easy-to-clean	Aço inox	25	14,6	2,3	1	439,00
115.622.QF.1	Latão / Escovado, com revestimento easy-to-clean	Aço inox	25	14,6	2,3	1	439,00
115.622.SI.1	Branco	Vidro	25	14,6	2,5	1	300,10
115.622.SJ.1	Preto	Vidro	25	14,6	2,5	1	300,10

Disponível a partir de abril 2023

### Acessórios complementares

- Moldura Geberit para placa de comando de descarga Sigma70 → pág. 382
- Kit de extensão Geberit para autoclismos de interior Sigma, Omega e Kappa → pág. 393



- Substituição para ref<sup>a</sup> 115.620.JK.1, 115.625.JK.1, 115.620.JL.1, 115.625.JL.1, 115.620.SJ.1, 115.625.SJ.1, 115.620.FW.1, 115.625.FW.1, 115.620.SI.1, 115.625.SI.1

**Novo**

## Moldura Geberit para placa de comando de descarga Sigma70

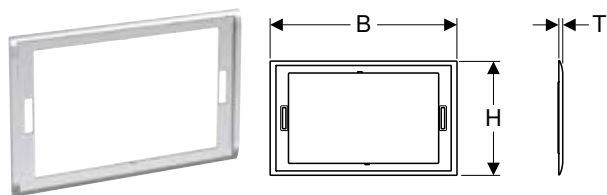

### Campos de aplicação

- Para placas de comando de descarga Geberit Sigma70
- Para cobrir cantos de azulejos imperfeitos

Ref <sup>a</sup>	Cor / superfície	Material	B [cm]	H [cm]	T [cm]	UMV1 [ud.]	EUR/ud.
115.623.21.1	Cromado brilhante	Liga de zinco	25,7	15,7	5,5	1	109,10
115.623.QC.1	Cromado preto / Polido	Liga de zinco	25,7	15,7	5,5	1	109,10

Disponível a partir de abril 2023

**Gaveta para Geberit DuoFresh Stick, para autoclismos de interior Sigma 8 cm****Campos de aplicação**

- Para autoclismos de interior Geberit Sigma 8 cm
- Para a colocação de Geberit DuoFresh Sticks sem cloro ou elementos oxidantes
- Para placas de comando de descarga Sigma01
- Para placas de comando de descarga Sigma10
- Para placas de comando de descarga Sigma20
- Para placas de comando de descarga Sigma21
- Para placas de comando de descarga Sigma30
- Para placas de comando de descarga Sigma50

**Fornecimento**

- Aro de fixação com mecanismo basculante
- Placa de proteção
- Dispositivo para Geberit DuoFresh Stick
- Gaveta com suporte para Geberit DuoFresh Stick
- 8 Geberit DuoFresh Sticks

**Características**

- Descarga frontal
- É possível colocar Geberit DuoFresh Sticks sem ferramenta

Refª	Cor / superfície	UMV1 [ud.]	EUR/ud.
115.063.21.1	Cromado brilhante	1	68,10
115.063.BZ.1	Cinzentos antracite RAL 7016	1	60,80

**Acessórios complementares**

- Geberit DuoFresh Stick → pág. 395

**Gaveta para Geberit DuoFresh Stick, para autoclismo de interior Sigma 12 cm****Campos de aplicação**

- Para autoclismos de interior Geberit Sigma 12 cm (a partir de data de fabrico de 2008)
- Para a colocação de Geberit DuoFresh Sticks sem cloro ou elementos oxidantes
- Para placas de comando de descarga Sigma01
- Para placas de comando de descarga Sigma10
- Para placas de comando de descarga Sigma20
- Para placas de comando de descarga Sigma21
- Para placas de comando de descarga Sigma30
- Para placas de comando de descarga Sigma50

**Fornecimento**

- Aro de fixação com mecanismo basculante
- Placa de proteção
- Dispositivo para Geberit DuoFresh Stick
- Gaveta com suporte para Geberit DuoFresh Stick
- 8 Geberit DuoFresh Sticks

**Características**

- Descarga frontal
- É possível colocar Geberit DuoFresh Sticks sem ferramenta

Refª	Cor / superfície	UMV1 [ud.]	EUR/ud.
115.062.21.1	Cromado brilhante	1	68,10
115.062.BZ.1	Cinzentos antracite RAL 7016	1	60,80

**Acessórios complementares**

- Geberit DuoFresh Stick → pág. 395

### Módulo Geberit DuoFresh com ativação automática e módulo de inserção para Geberit DuoFresh Stick, para autoclismo de interior Sigma 12 cm



#### Campos de aplicação

- Para autoclismos de interior Geberit Sigma 12 cm (a partir de data de fabrico de 2008)
- Para a extração direta de odores da sanita cerâmica
- Para a colocação de Geberit DuoFresh Sticks sem cloro ou elementos oxidantes
- Para placas de comando de descarga Sigma01
- Para placas de comando de descarga Sigma10
- Para placas de comando de descarga Sigma20
- Para placas de comando de descarga Sigma21
- Para placas de comando de descarga Sigma30
- Para placas de comando de descarga Sigma50

#### Dados técnicos

Nível de proteção	IPX4
Classe de proteção	III
Corrente	12 V DC
Consumo de energia	7 W
Consumo de potência no modo standby	≤ 0,5 W

#### Características

- Descarga frontal
- Extrator de odores com filtragem integrado no autoclismo de interior
- Unidade de extração montável sem ferramenta
- Compatível com a aplicação Geberit Home
- Extrator de odores com deteção do utilizador ativável
- Neutralização de odores com filtro alveolar de cerâmica
- Filtro alveolar de cerâmica para a neutralização de odores, alterável sem ferramenta
- Ativação da luz de orientação com sensor de luminosidade
- É possível colocar Geberit DuoFresh Sticks sem ferramenta

#### Fornecimento

- Aro de fixação com mecanismo basculante
- Placa de proteção
- Unidade de extração com ventilador radial
- Filtro alveolar de cerâmica
- Dispositivo para Geberit DuoFresh Stick
- Tampão com rosca macho para tubo guia
- Gaveta com filtro e suporte para Geberit DuoFresh Stick
- 8 Geberit DuoFresh Sticks

Ref <sup>a</sup>	Cor / superfície	UMV1 [ud.]	EUR/ud.
115.050.21.2	Cromado brilhante	1	272,90
115.050.BZ.2	Cinzentos antracite RAL 7016	1	266,30

#### A encomendar adicionalmente

- Fonte de alimentação elétrica 230 V/12 V/50 Hz, com cabo de alimentação de tensão de 1,8 m, para caixa de tomada → pág. 393
- Combinável
- Geberit Power & Connect Box → pág. 422
- Conjunto Power & Connect Box Geberit e fonte de alimentação elétrica para estrutura para sanita suspensa → pág. 424

#### Acessórios complementares

- Caixa de derivação Geberit → pág. 385
- Conjunto de instalação Geberit com tomada interior para módulo Geberit DuoFresh → pág. 425
- Geberit DuoFresh Stick → pág. 395
- Gaveta com filtro alveolar de cerâmica, para módulo Geberit DuoFresh → pág. 395



- Versão disponível "Módulo Geberit DuoFresh com ativação manual e gaveta para Geberit DuoFresh Stick, para autoclismo de interior Sigma 12 cm" ref<sup>a</sup> 115.051.21.2 e ref<sup>a</sup> 115.051.BZ.2, consultar

## Módulo Geberit DuoFresh com ativação automática e módulo de inserção para Geberit DuoFresh Stick, para autoclismo de interior Sigma 8 cm

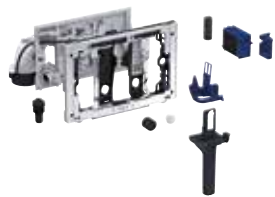

### Campos de aplicação

- Para autoclismos de interior Geberit Sigma 8 cm
- Para a extração direta de odores da sanita cerâmica
- Para a colocação de Geberit DuoFresh Sticks sem cloro ou elementos oxidantes
- Para placas de comando de descarga Sigma01
- Para placas de comando de descarga Sigma10
- Para placas de comando de descarga Sigma20
- Para placas de comando de descarga Sigma21
- Para placas de comando de descarga Sigma30
- Para placas de comando de descarga Sigma50

### Dados técnicos

Nível de proteção	IPX4
Classe de protecção	III
Corrente	12 V DC
Consumo de energia	7 W
Consumo de potência no modo standby	≤ 0,5 W

### Características

- Descarga frontal
- Extrator de odores com filtragem integrado no autoclismo de interior
- Unidade de extração montável sem ferramenta
- Compatível com a aplicação Geberit Home
- Extrator de odores com deteção do utilizador ativável
- Neutralização de odores com filtro alveolar de cerâmica
- Filtro alveolar de cerâmica para a neutralização de odores, alterável sem ferramenta
- Ativação da luz de orientação com sensor de luminosidade
- É possível colocar Geberit DuoFresh Sticks sem ferramenta

### Fornecimento

- Aro de fixação com mecanismo basculante
- Placa de proteção
- Unidade de extração com ventilador radial
- Filtro alveolar de cerâmica
- Dispositivo para Geberit DuoFresh Stick
- Tampão com rosca macho para tubo guia
- Gaveta com filtro e suporte para Geberit DuoFresh Stick
- 8 Geberit DuoFresh Sticks

Refª	Cor / superfície	UMV1 [ud.]	EUR/ud.
115.052.21.2	Cromado brilhante	1	272,90
115.052.BZ.2	Cinzentos antracite RAL 7016	1	266,30

### A encomendar adicionalmente

- Fonte de alimentação elétrica 230 V/12 V/50 Hz, com cabo de alimentação de tensão de 1,8 m, para caixa de tomada → pág. 393



- Versão disponível "Módulo Geberit DuoFresh com ativação manual e gaveta para Geberit DuoFresh Stick, para autoclismo de interior Sigma 8 cm" refª 115.053.21.2 e refª 115.053.BZ.2, consultar

## Caixa de derivação Geberit

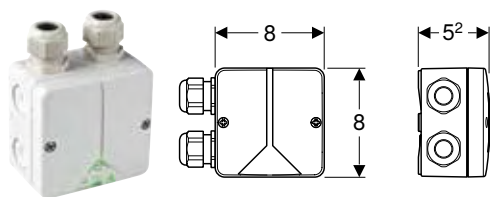

### Campos de aplicação

- Para a ligação de um extrator de odores
- Para ligação oculta na sanita cerâmica

### Características

- Tampa aparafusável

### Fornecimento

- 2 ilhós metálicos
- 2 fitas de velcro

Refª	UMV1 [ud.]	EUR/ud.
244.120.00.1	1	25,00



## Placas de comando de descarga e sistemas de descarga para sanita

Placas de comando de descarga

Para autoclismos de interior Geberit Sigma

### Placa de acesso Geberit Sigma aparafusável

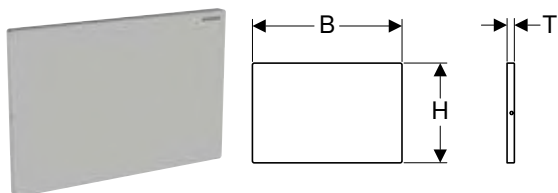

#### Campos de aplicação

- Para cobrir a tampa de acesso de autoclismos de interior Geberit Sigma

#### Fornecimento

- Aro de fixação
- 2 cavilhas
- Conjunto de parafusos

Ref <sup>a</sup>	Cor / superfície	Material	B	H	T	UMV1	EUR/ud.
			[cm]	[cm]	[cm]		
115.764.FW.1	Escovado, com revestimento easy-to-clean	Aço inox	24,6	16,4	1,2	1	117,70

### Placa de acesso Geberit Sigma

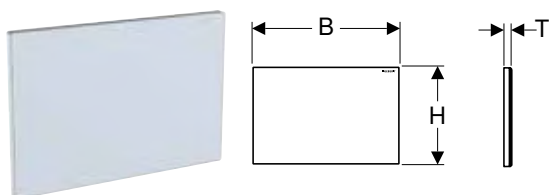

#### Campos de aplicação

- Para cobrir a tampa de acesso de autoclismos de interior Geberit Sigma

#### Fornecimento

- Aro de fixação
- 2 cavilhas

Ref <sup>a</sup>	Cor / superfície	Material	B	H	T	UMV1	EUR/ud.
			[cm]	[cm]	[cm]		
115.766.00.1	Personalizável	Liga de zinco	24,6	16,4	1,1	1	108,20
115.766.SI.1	Branco	Liga de zinco/vidro	24,6	16,4	1,2	1	147,40

### Placa de acesso Geberit Sigma

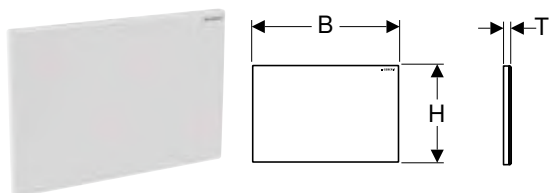

#### Campos de aplicação

- Para cobrir a tampa de acesso de autoclismos de interior Geberit Sigma

#### Fornecimento

- Aro de fixação
- 2 cavilhas

Ref <sup>a</sup>	Cor / superfície	Material	B	H	T	UMV1	EUR/ud.
			[cm]	[cm]	[cm]		
115.768.11.1	Branco	Plástico	24,6	16,4	1,1	1	42,00
115.768.21.1	Cromado brilhante	Plástico	24,6	16,4	1,1	1	57,60
115.768.46.1	Cromado mate	Plástico	24,6	16,4	1,1	1	57,60

## Placa de acesso Geberit Sigma alinhada à face

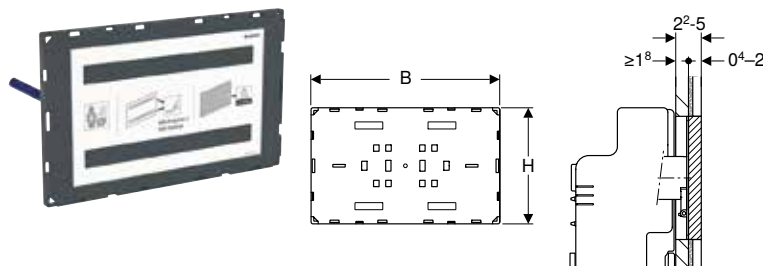

### Campos de aplicação

- Para cobrir a tampa de acesso de autoclismos de interior Geberit Sigma
- Para um design personalizado de casas de banho
- Para revestimentos de grandes dimensões
- Para espessuras de revestimento  $\geq 18$  mm
- Para espessuras dos mosaicos 4–20 mm

### Fornecimento

- Placa de proteção
- 2 distanciadores
- 2 cavilhas

### Características

- Cliente responsável pela disponibilização da superfície e finalização
- Montagem alinhada à face
- Placa de acesso não adequada para colocação de reboco

Ref <sup>a</sup>	Cor / superfície	B [cm]	H [cm]	T [cm]	UMV1 [ud.]	EUR/ud.
115.696.00.1	Personalizável	21,3	13,1	1,8	1	147,40

### A encomendar adicionalmente

- Conjunto de instalação Geberit, alinhado à face, para autoclismo de interior Geberit Sigma 12 cm → pág. 381

## Placa de acesso Geberit Sigma alinhada à face, com estrutura de inspeção

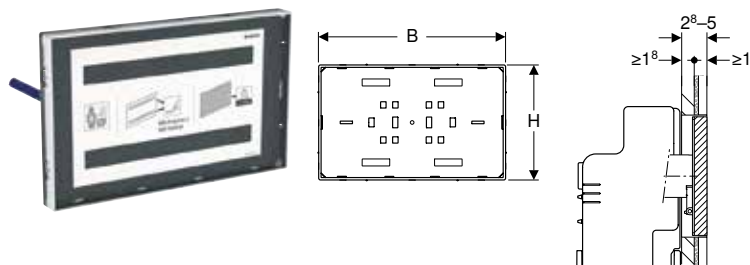

### Campos de aplicação

- Para cobrir a tampa de acesso de autoclismos de interior Geberit Sigma
- Para um design personalizado de casas de banho
- Para revestimentos de grandes dimensões
- Para espessuras de revestimento  $\geq 18$  mm
- Para espessuras dos mosaicos em tampa com estrutura de inspeção  $\leq 10$  mm

### Fornecimento

- Placa de proteção
- 2 distanciadores
- 2 cavilhas

### Características

- Cliente responsável pela disponibilização da superfície e finalização
- Montagem alinhada à face
- Estrutura de inspeção para placa de acesso com cromado brilhante
- Placa de acesso não adequada para colocação de reboco

Ref <sup>a</sup>	Cor / superfície	B [cm]	H [cm]	T [cm]	UMV1 [ud.]	EUR/ud.
115.697.00.1	Personalizável	21,3	13,1	2,8	1	185,80





### A encomendar adicionalmente

- Conjunto de instalação Geberit, alinhado à face, para autoclismo de interior Geberit Sigma 12 cm → pág. 381

## Para autoclismos de interior Geberit Omega

### Visão geral da gama de produtos – placas de comando de descarga Geberit da série Omega para autoclismos de interior

Geberit Portugal, Versão: novembro 2022

		Omega20	Omega30	Omega60	Placa de acesso Omega
					
		→ pág. 388	→ pág. 389	→ pág. 390	→ pág. 391
Autoclismo de interior	109.043.00.1			✓	
	111.003.00.1			✓	
Duofix	111.030.00.1			✓	
	111.060.00.1			✓	
	110.001.00.1			✓	
Kombifix	110.011.00.1			✓	
	110.020.00.1			✓	

✓ Compatível

### Placa de comando de descarga Geberit Omega20 para descarga dupla

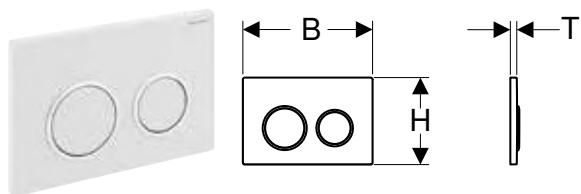

#### Campos de aplicação

- Para acionamento em autoclismos de interior Geberit Omega

#### Dados técnicos

Força de comando	< 20 N
------------------	--------

#### Características

- Descarga de topo ou frontal
- Parafusos de comando isofônicos, ajuste rápido sem ferramenta

#### Fornecimento

- Aro de fixação
- 2 cavilhas
- 2 parafusos de comando
- Material de fixação

Ref <sup>a</sup>	Cor / superfície	Material	B [cm]	H [cm]	T [cm]	UMV1 [ud.]	EUR/ud.
115.085.01.1	<b>N</b> Placa e teclas: lacado mate branco, com revestimento easy-to-clean Anéis de design: branco	Plástico	21,2	14,2	1	1	146,80
115.085.11.1	<b>N</b> Placa e teclas: branco Anéis de design: branco mate	Plástico	21,2	14,2	1	1	112,20
115.085.14.1	<b>N</b> Placa e teclas: lacado mate preto, com revestimento easy-to-clean Anéis de design: cromado brilhante	Plástico	21,2	14,2	1	1	141,90
115.085.16.1	<b>N</b> Placa e teclas: lacado mate preto, com revestimento easy-to-clean Anéis de design: preto	Plástico	21,2	14,2	1	1	157,70
115.085.DW.1	<b>N</b> Placa e teclas: preto Anéis de design: preto mate	Plástico	21,2	14,2	1	1	122,90
115.085.JQ.1	Placa e teclas: cromado mate pintado, com revestimento easy-to-clean Anéis de design: cromado brilhante	Plástico	21,2	14,2	1	1	169,60
115.085.JT.1	<b>N</b> Placa e teclas: lacado mate branco, com revestimento easy-to-clean Anéis de design: cromado brilhante	Plástico	21,2	14,2	1	1	131,00
115.085.KH.1	Placa e teclas: cromado brilhante Anéis de design: cromado mate	Plástico	21,2	14,2	1	1	148,50
115.085.KJ.1	Placa e teclas: branco Anéis de design: cromado brilhante	Plástico	21,2	14,2	1	1	109,20
115.085.KK.1	Placa e teclas: branco Anéis de design: dourado	Plástico	21,2	14,2	1	1	121,40
115.085.KM.1	Placa e teclas: preto Anéis de design: cromado brilhante	Plástico	21,2	14,2	1	1	121,40

**N: Novo, disponível a partir de fevereiro 2023**

#### Acessórios complementares

- Kit de extensão Geberit para autoclismos de interior Sigma, Omega e Kappa → pág. 393

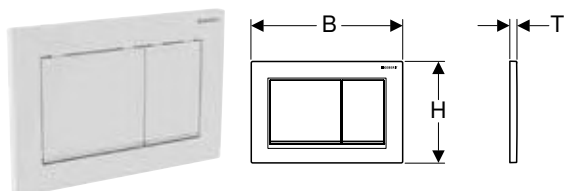
**Placa de comando de descarga Geberit Omega30 para descarga dupla****Campos de aplicação**

- Para acionamento em autoclismos de interior Geberit Omega

**Dados técnicos**

Força de comando	< 20 N
------------------	--------

**Características**

- Descarga de topo ou frontal
- Parafusos de comando isofônicos, ajuste rápido sem ferramenta

**Fornecimento**

- Aro de fixação
- 2 cavilhas
- 2 parafusos de comando
- Material de fixação

Ref <sup>a</sup>	Cor / superfície	Material	B [cm]	H [cm]	T [cm]	UMV1 [ud.]	EUR/ud.
115.080.01.1	<b>N</b> Placa e teclas: lacado mate branco, com revestimento easy-to-clean Faixas de design: branco	Plástico	21,2	14,2	1	1	146,80
115.080.11.1	<b>N</b> Placa e teclas: branco Faixas de design: branco mate	Plástico	21,2	14,2	1	1	112,20
115.080.14.1	<b>N</b> Placa e teclas: lacado mate preto, com revestimento easy-to-clean Faixas de design: cromado brilhante	Plástico	21,2	14,2	1	1	141,90
115.080.16.1	<b>N</b> Placa e teclas: lacado mate preto, com revestimento easy-to-clean Faixas de design: preto	Plástico	21,2	14,2	1	1	157,70
115.080.DW.1	<b>N</b> Placa e teclas: preto Faixas de design: preto mate	Plástico	21,2	14,2	1	1	122,90
115.080.JQ.1	Placa e teclas: cromado mate pintado, com revestimento easy-to-clean Faixas de design: cromado brilhante	Plástico	21,2	14,2	1	1	169,60
115.080.JT.1	<b>N</b> Placa e teclas: lacado mate branco, com revestimento easy-to-clean Faixas de design: cromado brilhante	Plástico	21,2	14,2	1	1	131,00
115.080.KH.1	Placa e teclas: cromado brilhante Faixas de design: cromado mate	Plástico	21,2	14,2	1	1	146,30
115.080.KJ.1	Placa e teclas: branco Faixas de design: cromado brilhante	Plástico	21,2	14,2	1	1	107,80
115.080.KK.1	Placa e teclas: branco Faixas de design: dourado	Plástico	21,2	14,2	1	1	119,90
115.080.KM.1	Placa e teclas: preto Faixas de design: cromado brilhante	Plástico	21,2	14,2	1	1	119,90

**N:** Novo, disponível a partir de fevereiro 2023

**Acessórios complementares**

- Kit de extensão Geberit para autoclismos de interior Sigma, Omega e Kappa → pág. 393

## Placas de comando de descarga e sistemas de descarga para sanita

Placas de comando de descarga

Para autoclismos de interior Geberit Omega

### Placa de comando de descarga Geberit Omega60 para descarga dupla, alinhada à face

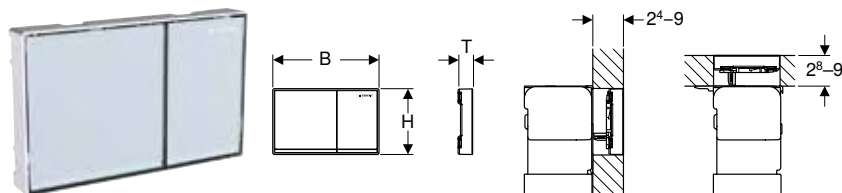

#### Campos de aplicação

- Para acionamento em autoclismos de interior Geberit Omega
- Para espessuras de revestimento de 24–90 mm (descarga frontal)
- Para espessuras de revestimento de 28–90 mm (descarga de topo)

#### Fornecimento

- Estrutura de compensação
- 2 distanciadores
- 2 cavilhas
- 2 parafusos de comando
- Material de fixação

#### Características

- Descarga de topo ou frontal
- Acionamento alinhado à face
- Parafusos de comando isofônicos, ajuste rápido sem ferramenta

Ref <sup>a</sup>	Cor / superfície	Material	B [cm]	H [cm]	T [cm]	UMV1 [ud.]	EUR/ud.
115.081.GH.1	Teclas: cromado, escovado, com revestimento easy-to-clean Faixas de design e estrutura: cromado brilhante	Liga de zinco	18,4	11,4	2,5	1	419,50
115.081.JK.1	Teclas: lava Faixas de design: espelhado Estrutura: cromado brilhante	Liga de zinco/vidro	18,4	11,4	2,5	1	410,40
115.081.JL.1	Teclas: cinzento areia Faixas de design: espelhado Estrutura: cromado brilhante	Liga de zinco/vidro	18,4	11,4	2,5	1	410,40
115.081.SI.1	Teclas: branco Faixas de design: espelhado Estrutura: cromado brilhante	Liga de zinco/vidro	18,4	11,4	2,5	1	419,50
115.081.SJ.1	Teclas: preto Faixas de design: espelhado Estrutura: cromado brilhante	Liga de zinco/vidro	18,4	11,4	2,5	1	428,40

#### Acessórios complementares

- Moldura Geberit para placa de comando de descarga Omega60 → pág. 390

### Moldura Geberit para placa de comando de descarga Omega60

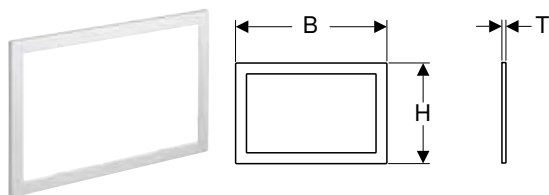

#### Campos de aplicação

- Para placas de comando de descarga Omega60
- Para cobrir cantos de azulejos imperfeitos

Ref <sup>a</sup>	Cor / superfície	Material	B [cm]	H [cm]	T [cm]	UMV1 [ud.]	EUR/ud.
115.086.21.1	Cromado brilhante	Liga de zinco	20,9	13,9	0,5	1	126,10
115.086.GH.1	Cromado, escovado, revestimento easy-to-clean	Liga de zinco	20,9	13,9	0,5	1	126,10

## Placa de acesso Geberit Omega

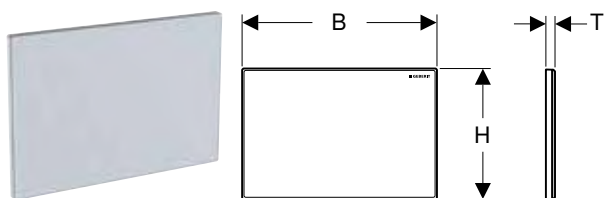

### Campos de aplicação

- Para cobrir a tampa de acesso de autoclismos de interior Geberit Omega

### Fornecimento

- Aro de fixação
- 2 cavilhas

Ref <sup>a</sup>	Cor / superfície	Material	B [cm]	H [cm]	T [cm]	UMV1 [ud.]	EUR/ud.
115.082.00.1	Personalizável	Liga de zinco	21,2	14,2	0,8	1	124,20
115.082.SI.1	Branco	Liga de zinco/vidro	21,2	14,2	1,1	1	160,20

## Placa de acesso Geberit Omega alinhada à face

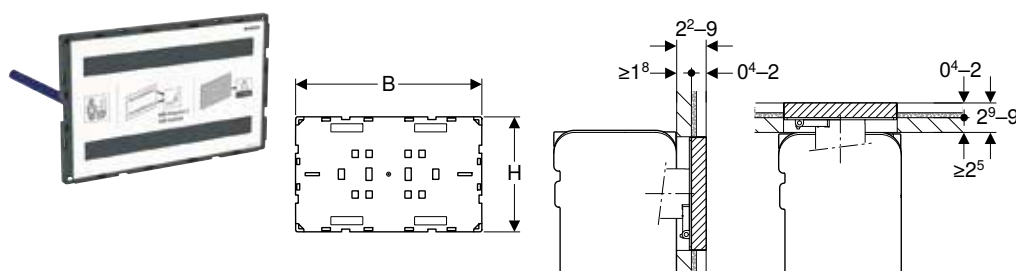

### Campos de aplicação

- Para um design personalizado de casas de banho
- Para cobrir a tampa de acesso de autoclismos de interior Geberit Omega
- Para revestimentos de grandes dimensões
- Para espessuras de revestimento  $\geq 18$  mm (montagem frontal)
- Para espessuras de revestimento  $\geq 25$  mm (montagem de cima)
- Para espessuras dos mosaicos 4–20 mm

### Fornecimento

- Placa de proteção
- 2 distanciadores
- 2 cavilhas

### Características

- Cliente responsável pela disponibilização da superfície e finalização
- Possibilidade de montagem de topo ou frontal
- Montagem alinhada à face
- Placa de acesso não adequada para colocação de reboco

Ref <sup>a</sup>	Cor / superfície	B [cm]	H [cm]	T [cm]	UMV1 [ud.]	EUR/ud.
115.087.00.1	Personalizável	18,3	11,3	1,8	1	147,40

## Placas de comando de descarga e sistemas de descarga para sanita

Placas de comando de descarga  
Para autoclismos de interior Twinline

### Placa de acesso Geberit Omega alinhada à face, com estrutura de inspeção

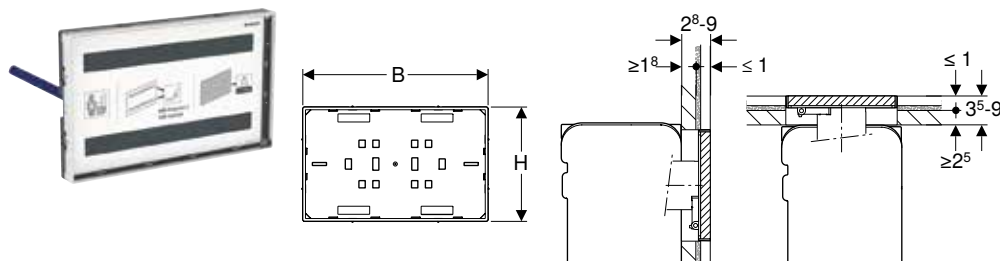

#### Campos de aplicação

- Para um design personalizado de casas de banho
- Para cobrir a tampa de acesso de autoclismos de interior Geberit Omega
- Para revestimentos de grandes dimensões
- Para espessuras de revestimento  $\geq 18$  mm (montagem frontal)
- Para espessuras de revestimento  $\geq 25$  mm (montagem de cima)
- Para espessuras dos mosaicos em tampa com estrutura de inspeção  $\leq 10$  mm

#### Fornecimento

- Placa de proteção
- 2 distanciadores
- 2 cavilhas

#### Características

- Cliente responsável pela disponibilização da superfície e finalização
- Possibilidade de montagem de topo ou frontal
- Montagem alinhada à face
- Estrutura de inspeção para placa de acesso com cromado brilhante
- Placa de acesso não adequada para colocação de reboco

Ref <sup>a</sup>	Cor / superfície	B [cm]	H [cm]	T [cm]	UMV1 [ud.]	EUR/ud.
115.088.00.1	Personalizável	18,3	11,3	2,8	1	185,80

## Para autoclismos de interior Twinline

### Placa de comando de descarga Geberit Twinline30 para descarga dupla

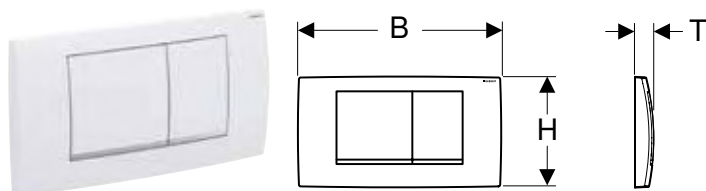

#### Campos de aplicação

- Para acionamento em autoclismos de interior Geberit Twinline

#### Características

- Descarga frontal

#### Fornecimento

- Aro de fixação
- 2 parafusos de comando
- Material de fixação

Ref <sup>a</sup>	Cor / superfície	Material	B [cm]	H [cm]	T [cm]	UMV1 [ud.]	EUR/ud.
115.899.JQ.1	Cromado mate / Com revestimento easy to clean	Plástico	34	18,5	3,2	1	78,20
115.899.KH.1	Placa e teclas: cromado brilhante Faixas de design: cromado mate	Plástico	34	18,5	3,2	1	69,90
115.899.KJ.1	Placa e teclas: branco Faixas de design: cromado brilhante	Plástico	34	18,5	3,2	1	49,10

## Acessórios complementares

### Kit de extensão Geberit para autoclismos de interior Sigma, Omega e Kappa



#### Campos de aplicação

- Para a montagem de placas de comando de descarga Geberit em paredes de suporte sobredimensionadas

#### Características

- Possibilidade de parede de suporte máxima até 18 cm
- Extensão para parafusos de comando com ajuste rápido
- Extensão para cavilhas com ajuste rápido

#### Fornecimento

- 2 extensões para cavilhas
- 2 extensões para parafusos de comando
- Material de fixação

Ref <sup>a</sup>	UMV1 [ud.]	EUR/ud.
240.938.00.1	10	20,50

### Fonte de alimentação elétrica 230 V/12 V/50 Hz, com cabo de alimentação de tensão de 1,8 m, para caixa de tomada

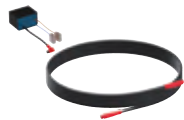

#### Campos de aplicação

- Para a montagem em caixas de tomadas

#### Dados técnicos

Voltagem nominal	230 V AC
Frequência da rede	50 Hz
Tensão de saída	12 V DC

#### Fornecimento

- Fonte de alimentação elétrica
- Cabo de ligação com ficha comprimento 1,8 m

Ref <sup>a</sup>	UMV1 [ud.]	EUR/ud.
115.335.00.1	1	69,00

#### Acessórios complementares

- Conjunto de instalação Geberit com tomada interior para módulo Geberit DuoFresh → pág. 425
- Caixa de derivação Geberit → pág. 385



### Conjunto de fonte de alimentação elétrica 230 V / 12 V / 50 Hz, com cabo de alimentação de tensão de 1,8 m e caixa de derivação Geberit, para caixa de tomada



#### Campos de aplicação

- Para a ligação de um extrator de odores
- Para ligação oculta na sanita cerâmica

#### Dados técnicos

Voltagem nominal	230 V AC
Frequência da rede	50 Hz
Tensão de saída	12 V DC

#### Características

- Tampa aparafusável

#### Fornecimento

- Caixa de derivação Geberit
- Fonte de alimentação elétrica
- Cabo de ligação com ficha comprimento 1,8 m

Ref <sup>a</sup>	UMV1 [ud.]	EUR/ud.
115.336.00.1	1	104,70

#### Combinável

- Sistema de descarga para sanitas Geberit com acionamento eletrónico, alimentação elétrica, descarga dupla, placa de comando de descarga Sigma10 automática/sem contacto/manual → pág. 409
- Sistema de descarga para sanitas Geberit com acionamento eletrónico, alimentação elétrica, descarga dupla, placa de comando de descarga Sigma80 sem contacto → pág. 410
- Sistema de descarga para sanitas Geberit com acionamento eletrónico, alimentação elétrica, descarga dupla, placa de comando de descarga Sigma80 sem contacto → pág. 407
- Sistema de descarga para sanitas Geberit com acionamento eletrónico, alimentação elétrica, descarga dupla, placa de comando de descarga Sigma10 automática/sem contacto/manual → pág. 400
- Sistema de descarga para sanitas Geberit com acionamento eletrónico, alimentação elétrica, descarga dupla, placa de comando de descarga Sigma10 automática/sem contacto/aparafusável → pág. 402
- Sistema de descarga para sanitas Geberit com acionamento eletrónico, alimentação elétrica, descarga dupla, placa de comando de descarga Sigma10 automática/sem contacto → pág. 404
- Sistema de descarga para sanitas Geberit com acionamento eletrónico, alimentação elétrica, descarga simples, placa de comando de descarga Sigma10 para barra de apoio rebatível, manual → pág. 406
- Sistema de descarga para sanitas Geberit com acionamento eletrónico, alimentação elétrica, descarga dupla, botão de infravermelhos da série 10 → pág. 408
- Sistema de descarga para sanitas Geberit com acionamento eletrónico, alimentação elétrica, descarga dupla, botão de infravermelhos da série 10 → pág. 411

## Consumíveis

### Geberit DuoFresh Stick

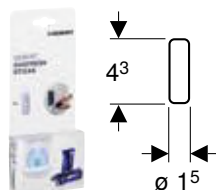

#### Campos de aplicação

- Para gaveta para Geberit DuoFresh Stick
- Para proteger de acumulações de sujidade por calcário e resíduos de urina

#### Características

- Água de descarga de cor azul
- Perfumada
- Manga de proteção solúvel em água
- Biodegradável

#### Fornecimento

- Caixa com 8 Geberit DuoFresh Sticks

Ref <sup>a</sup>	UMV1 [ud.]	EUR/ud.
244.900.00.1	1	4,80



- Este consumível contém substâncias perigosas classificadas. Encontrará indicações e medidas relativas ao manuseamento seguro de substâncias perigosas no anexo ou em [www.geberit.pt](http://www.geberit.pt).

### Gaveta com filtro alveolar de cerâmica, para módulo Geberit DuoFresh

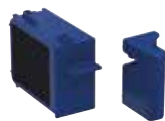

#### Campos de aplicação

- Para a neutralização de odores
- Para módulos Geberit DuoFresh
- Para gaveta para Geberit DuoFresh Stick

#### Fornecimento

- Gaveta com filtro e suporte para Geberit DuoFresh Stick
- Ferramenta de extração

#### Características





- Vida útil do filtro tipo cesto de 1 ano

Ref <sup>a</sup>	UMV1 [ud.]	EUR/ud.
243.970.00.1	1	43,20

## Sistemas de descarga para sanita com acionamento eletrónico

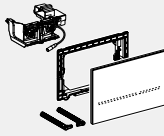
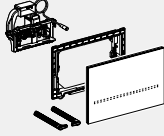
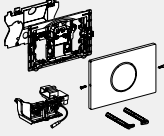



Visão geral da gama de produtos – sistemas de descarga para sanita Geberit com acionamento eletrónico, sem contacto

Geberit Portugal, Versão: novembro 2022

	Sigma80	Sigma80	Sigma10	
				
Refª	116.090.SG.6 116.090.SM.6	116.092.SG.6 116.092.SM.6	115.906.SN.6	
	→ pág. 407	→ pág. 410	→ pág. 402	
Ativação	Sem contacto/ automático	Sem contacto/ automático	Sem contacto/ automático	
Deteção/comando	Comandado por infravermelhos	Comandado por infravermelhos	Comandado por infravermelhos	
Distribuição de corrente	Alimentação elétrica	Alimentação elétrica	Alimentação elétrica	
Adequado a autoclismos de interior	Autoclismo de interior Sigma 12 cm	Autoclismo de interior Sigma 8 cm	Autoclismo de interior Sigma 12 cm	
Área de aplicação				
<b>A encomendar adicionalmente (apenas é necessária uma das seguintes opções)</b>				
115.861.00.6				
Conjunto de instalação Geberit com fonte de alimentação elétrica, para sistemas de descarga para sanitas com acionamento eletrónico, 12 V				
	✓	✓	✓	
116.061.00.1				
Geberit Power & Connect Box	Caixa de tomada para a instalação oculta, numa estrutura de instalação Geberit Duofix ou Geberit GIS, atrás da sanita cerâmica	✓ <sup>1)</sup>	✓ <sup>1)</sup>	
116.098.00.1				
Conjunto Power & Connect Box Geberit e fonte de alimentação elétrica para estrutura para sanita suspensa	Conjunto composto por caixa de tomada e fonte de alimentação elétrica para a instalação oculta, numa estrutura de instalação Geberit Duofix ou Geberit GIS, atrás da sanita cerâmica	✓	✓	
<b>Fonte de alimentação elétrica</b>				
116.096.00.1				
Alimentação elétrica Geberit para Power & Connect Box	Fonte de alimentação elétrica para instalação em caixa de tomada elétrica e de comunicação	✓	✓	

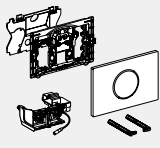
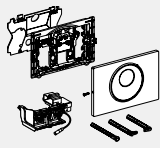
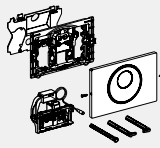
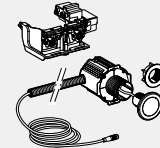
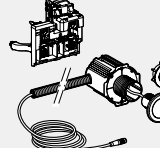
✓ Compatível

<sup>1)</sup> No caso de aplicação da caixa de tomada para a instalação oculta, é necessário encomendar adicionalmente a fonte de alimentação elétrica 116.096.00.1

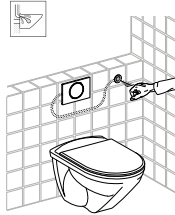
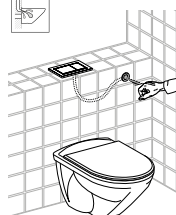

	Sigma10	Sigma10	Sigma10	Série 10 botão de infravermelhos	Série 10 botão de infravermelhos
					
	115.907.xx.6	115.890.SN.6	115.856.SN.6	115.936.SN.6	115.956.SN.6
	→ pág. 404	→ pág. 400	→ pág. 409	→ pág. 408	→ pág. 411
	Sem contacto/ automático	Sem contacto/manual/ automático	Sem contacto/manual/ automático	Sem contacto	Sem contacto
	Comandado por infravermelhos	Comandado por infravermelhos	Comandado por infravermelhos	Comandado por infravermelhos	Comandado por infravermelhos
	Alimentação elétrica	Alimentação elétrica	Alimentação elétrica	Alimentação elétrica	Alimentação elétrica
	Autoclimso de interior Sigma 12 cm	Autoclimso de interior Sigma 12 cm	Autoclimso de interior Sigma 8 cm	Autoclimso de interior Sigma 12 cm	Autoclimso de interior Omega 12 cm
					
	✓	✓	✓	✓	✓
	✓ <sup>1)</sup>	✓ <sup>1)</sup>		✓ <sup>1)</sup>	✓ <sup>1)</sup>
	✓	✓		✓	✓
	✓	✓		✓	✓

## Placas de comando de descarga e sistemas de descarga para sanita

Sistemas de descarga para sanita com acionamento eletrónico  
Consumíveis

### Visão geral da gama de produtos – sistemas de descarga para sanita Geberit com acionamento eletrónico, manual

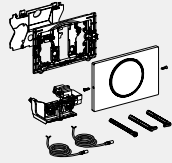
Geberit Portugal, Versão: novembro 2022

		Sigma10
		
Refª		115.863.SN.6
		→ pág. 406
Ativação		Manual
Deteção/comando		Manual (cabo)
Distribuição de corrente		Alimentação elétrica
Adequado a autoclismos de interior		Autoclismo de interior Sigma 12 cm
Área de aplicação		
<b>A encomendar adicionalmente (apenas é necessária uma das seguintes opções)</b>		
115.861.00.6	Conjunto de instalação Geberit com fonte de alimentação elétrica, para sistemas de descarga para sanitas com acionamento eletrónico, 12 V	Distribuição de corrente em tomada interior externa ✓
116.061.00.1	Geberit Power & Connect Box	Caixa de tomada para a instalação oculta, numa estrutura de instalação Geberit Duofix ou Geberit GIS, atrás da sanita cerâmica ✓ <sup>1)</sup>
116.098.00.1	Conjunto Power & Connect Box Geberit e fonte de alimentação elétrica para estrutura para sanita suspensa	Conjunto composto por caixa de tomada e fonte de alimentação elétrica para a instalação oculta, numa estrutura de instalação Geberit Duofix ou Geberit GIS, atrás da sanita cerâmica ✓
<b>Fonte de alimentação elétrica</b>		
116.096.00.1	Alimentação elétrica Geberit para Power & Connect Box	Fonte de alimentação elétrica para instalação em caixa de tomada elétrica e de comunicação ✓

✓ Compatível

<sup>1)</sup> No caso de aplicação da caixa de tomada para a instalação oculta, é necessário encomendar adicionalmente a fonte de alimentação elétrica 116.096.00.1



## Para alimentação elétrica, para autoclismo de interior Geberit Sigma 12 cm

### Sistema de descarga para sanitas Geberit com acionamento eletrônico, alimentação elétrica, descarga dupla, placa de comando de descarga Sigma10 automática/sem contacto/manual

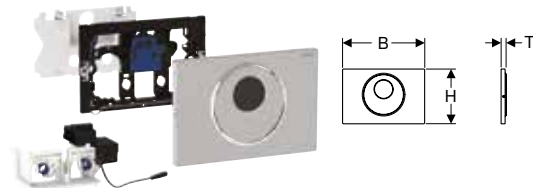

#### Campos de aplicação

- Para zonas pública e semipúblicas
- Para acionamento de descarga dupla
- Para construção em parede de alvenaria e construção em parede ligeira/falsa
- Para acionamento sem contacto de autoclismos de interior Geberit Sigma 12 cm
- Não adequado para aplicação com dispositivos para bloco Geberit
- Adequado para instalações sem barreiras

#### Dados técnicos

Nível de proteção	IP45
Voltagem nominal	85–240 V AC
Frequência da rede	50–60 Hz
Corrente	12 V DC
Consumo de energia	≤ 4 W
Consumo de potência no modo standby	0,15 W
Gama de ajuste da descarga com intervalo	1–168 h
Definições de fábrica da descarga com intervalo	24 h
Gama de ajuste do tempo de descarga com intervalo	1–200 s
Definições de fábrica do tempo de descarga com intervalo	5 s
Gama de ajuste do tempo de detecção	1–60 s
Definições de fábrica do tempo de detecção	7 s

#### Fornecimento

- Placa de comando de descarga Sigma10
- Aro de fixação com comando por infravermelho, pré-montado
- Placa de proteção
- Bloco de apoio com servo motor e dispositivo de levantamento, pré-montado
- Parafusos de comando
- Material de fixação

#### Características

- Acionamento manual, sem contacto
- Acionamento automático
- Acionamento sem contacto de uma descarga simples ou descarga dupla aproximando a mão
- Acionamento manual através da placa de comando de descarga
- Possibilidade de acionamento através de botão externo
- Placa de comando de descarga aparafusável
- Distribuição de corrente por fonte de alimentação elétrica externa
- Conversão da voltagem de alimentação em muito baixa tensão 12 V CC
- Funcionamento com muito baixa tensão, inexistência de voltagem de alimentação no autoclismo
- Com ligação à tomada que não permite enganar
- Detecção por infravermelhos com supressão do fundo
- Sensor infravermelho autorregulável
- Detecção segura da distância por infravermelhos
- Descarga com intervalo pré-definida
- Descarga com intervalo regulável
- Pré-descarga regulável
- Tempo mínimo de detecção regulável
- Ajustes do aparelho e operação com aparelho móvel através de interface Bluetooth® integrada
- Compatível com a aplicação Geberit Control
- Possibilidade de ligação em rede por cabo com Geberit Gateway via conversor de bus
- Possibilidade de ligação em rede sem fios com Geberit Gateway via Bluetooth
- Compatível com Geberit Connect
- Compatível com comando de serviço Geberit
- Acionamento desativável
- Mecanismo de elevação silencioso
- Dispositivo de levantamento elétrico com calibragem automática
- Antivandalismo
- De fácil manutenção e limpeza

Ref <sup>a</sup>	Cor / superfície	Material	B [cm]	H [cm]	T [cm]	UMV1 [ud.]	EUR/ud.
115.890.16.6	N Placa e tecla: lacado mate preto, com revestimento easy-to-clean Anéis de design: preto	Aço inox	24,6	16,4	1,5	1	626,70
115.890.DW.6	N Placa e tecla: preto Anéis de design: preto mate	Aço inox	24,6	16,4	1,5	1	626,70
115.890.SN.6	Placa e tecla: escovado, com revestimento easy-to-clean Anel de design: polido	Aço inox	24,6	16,4	1,5	1	601,00

N: Novo, disponível a partir de fevereiro 2023

#### A encomendar adicionalmente

- Geberit Power & Connect Box → pág. 422
- Alimentação elétrica Geberit para Power & Connect Box → pág. 423

#### Combinável

- Conjunto de instalação Geberit com fonte de alimentação elétrica, para sistemas de descarga para sanitas com acionamento eletrônico, 12 V → pág. 422
- Conjunto Power & Connect Box Geberit e fonte de alimentação elétrica para estrutura para sanita suspensa → pág. 424
- Conjunto de fonte de alimentação elétrica 230 V / 12 V / 50 Hz, com cabo de alimentação de tensão de 1,8 m e caixa de derivação Geberit, para caixa de tomada → pág. 394

### Acessórios complementares

- Comando de serviço Geberit → pág. 186
- Comando de limpeza Geberit → pág. 185



- Também disponível com funcionamento a pilha; "Sistema de descarga Geberit para sanita com acionamento eletrônico, alimentação a pilhas, descarga dupla, placa de comando de descarga Sigma10, automático/sem contacto/manual" (refª 115.891. SN.6), consulte os nossos serviços técnicos para mais informações



## Placas de comando de descarga e sistemas de descarga para sanita

Sistemas de descarga para sanita com acionamento eletrônico

Para alimentação elétrica, para autoclismo de interior Geberit Sigma 12 cm

### Sistema de descarga para sanitas Geberit com acionamento eletrônico, alimentação elétrica, descarga dupla, placa de comando de descarga Sigma10 automática/sem contacto/aparafusável

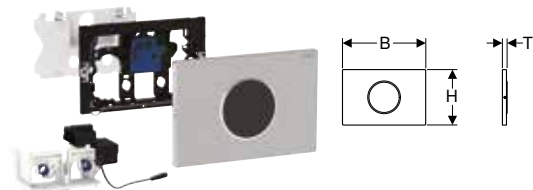

#### Campos de aplicação

- Para zonas pública e semipúblicas
- Para acionamento de descarga dupla
- Para construção em parede de alvenaria e construção em parede de ligeira/falsa
- Para acionamento sem contacto de autoclismos de interior Geberit Sigma 12 cm
- Não adequado para aplicação com dispositivos para bloco Geberit
- Adequado para instalações sem barreiras

#### Dados técnicos

Nível de proteção	IP45
Voltagem nominal	85–240 V AC
Frequência da rede	50–60 Hz
Corrente	12 V DC
Consumo de energia	≤ 4 W
Consumo de potência no modo standby	0,15 W
Gama de ajuste da descarga com intervalo	1–168 h
Definições de fábrica da descarga com intervalo	24 h
Gama de ajuste do tempo de descarga com intervalo	1–200 s
Definições de fábrica do tempo de descarga com intervalo	5 s
Gama de ajuste do tempo de detecção	1–60 s
Definições de fábrica do tempo de detecção	7 s

#### Fornecimento

- Placa de comando de descarga Sigma10
- Aro de fixação com comando por infravermelho, pré-montado
- Placa de proteção
- Bloco de apoio com servo motor e dispositivo de levantamento, pré-montado
- Material de fixação

#### Características

- Acionamento manual, sem contacto
- Acionamento automático
- Acionamento sem contacto de uma descarga simples ou descarga dupla aproximando a mão
- Possibilidade de acionamento através de botão externo
- Placa de comando de descarga aparafusável
- Distribuição de corrente por fonte de alimentação elétrica externa
- Conversão da voltagem de alimentação em muito baixa tensão 12 V CC
- Funcionamento com muito baixa tensão, inexistência de voltagem de alimentação no autoclismo
- Com ligação à tomada que não permite enganos
- Detecção por infravermelhos com supressão do fundo
- Sensor infravermelho autorregulável
- Detecção segura da distância por infravermelhos
- Descarga com intervalo pré-definida
- Descarga com intervalo regulável
- Pré-descarga regulável
- Tempo mínimo de detecção regulável
- Ajustes do aparelho e operação com aparelho móvel através de interface Bluetooth® integrada
- Compatível com a aplicação Geberit Control
- Possibilidade de ligação em rede por cabo com Geberit Gateway via conversor de bus
- Possibilidade de ligação em rede sem fios com Geberit Gateway via Bluetooth
- Compatível com Geberit Connect
- Compatível com comando de serviço Geberit
- Acionamento desativável
- Mecanismo de elevação silencioso
- Dispositivo de levantamento elétrico com calibragem automática
- Antivandalismo
- De fácil manutenção e limpeza

Ref <sup>a</sup>	Cor / superfície	Material	B	H	T	UMV1 [ud.]	EUR/ud.
			[cm]	[cm]	[cm]		
115.906.16.6	N Placa: preto mate, revestimento de limpeza fácil Anel de design: preto	Aço inox	24,6	16,4	1,5	1	578,70
115.906.DW.6	N Placa: preto Anel de design: preto mate	Aço inox	24,6	16,4	1,5	1	578,70
115.906.SN.6	Placa: escovado, com revestimento de limpeza fácil Anel de design: polido	Aço inox	24,6	16,4	1,5	1	550,90

N: Novo, disponível a partir de fevereiro 2023

#### A encomendar adicionalmente

- Geberit Power & Connect Box → pág. 422
- Alimentação elétrica Geberit para Power & Connect Box → pág. 423

#### Combinável

- Conjunto de instalação Geberit com fonte de alimentação elétrica, para sistemas de descarga para sanitas com acionamento eletrônico, 12 V → pág. 422
- Conjunto Power & Connect Box Geberit e fonte de alimentação elétrica para estrutura para sanita suspensa → pág. 424
- Conjunto de fonte de alimentação elétrica 230 V / 12 V / 50 Hz, com cabo de alimentação de tensão de 1,8 m e caixa de derivação Geberit, para caixa de tomada → pág. 394

#### Acessórios complementares

- Comando de serviço Geberit → pág. 483
- Comando de limpeza Geberit → pág. 482



- Também disponível com funcionamento a pilha; "Sistema de descarga Geberit para sanita com acionamento eletrónico, alimentação a pilhas, descarga dupla, placa de comando de descarga Sigma10, automático/sem contacto, aparafusável" (refª 115.909.SN.6), consulte os nossos serviços técnicos para mais informações
-

## Placas de comando de descarga e sistemas de descarga para sanita

Sistemas de descarga para sanita com acionamento eletrônico

Para alimentação elétrica, para autoclismo de interior Geberit Sigma 12 cm

### Sistema de descarga para sanitas Geberit com acionamento eletrônico, alimentação elétrica, descarga dupla, placa de comando de descarga Sigma10 automática/sem contacto

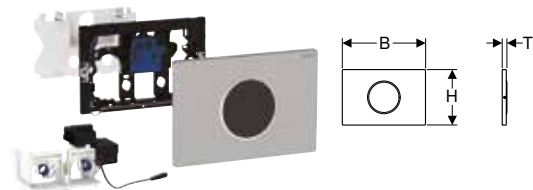

#### Campos de aplicação

- Para zonas privadas e semipúblicas
- Para acionamento de descarga dupla
- Para construção em parede de alvenaria e construção em parede ligeira/falsa
- Para acionamento sem contacto de autoclismos de interior Geberit Sigma 12 cm
- Não adequado para aplicação com dispositivos para bloco Geberit
- Adequado para instalações sem barreiras

#### Dados técnicos

Nível de proteção	IP45
Voltagem nominal	85–240 V AC
Frequência da rede	50–60 Hz
Corrente	12 V DC
Consumo de energia	≤ 4 W
Consumo de potência no modo standby	0,15 W
Gama de ajuste da descarga com intervalo	1–168 h
Definições de fábrica da descarga com intervalo	24 h
Gama de ajuste do tempo de descarga com intervalo	1–200 s
Definições de fábrica do tempo de descarga com intervalo	5 s
Gama de ajuste do tempo de detecção	1–60 s
Definições de fábrica do tempo de detecção	7 s

#### Fornecimento

- Placa de comando de descarga Sigma10
- Aro de fixação com comando por infravermelho, pré-montado
- Placa de proteção
- Bloco de apoio com servo motor e dispositivo de levantamento, pré-montado

#### Características

- Acionamento manual, sem contacto
- Acionamento automático
- Acionamento sem contacto de uma descarga simples ou descarga dupla aproximando a mão
- Possibilidade de acionamento através de botão externo
- Distribuição de corrente por fonte de alimentação elétrica externa
- Conversão da voltagem de alimentação em muito baixa tensão 12 V CC
- Funcionamento com muito baixa tensão, inexistência de voltagem de alimentação no autoclismo
- Com ligação à tomada que não permite enganos
- Detecção por infravermelhos com supressão do fundo
- Sensor infravermelho autorregulável
- Detecção segura da distância por infravermelhos
- Descarga com intervalo pré-definida
- Descarga com intervalo regulável
- Pré-descarga regulável
- Tempo mínimo de detecção regulável
- Ajustes do aparelho e operação com aparelho móvel através de interface Bluetooth® integrada
- Compatível com a aplicação Geberit Control
- Possibilidade de ligação em rede por cabo com Geberit Gateway via conversor de bus
- Possibilidade de ligação em rede sem fios com Geberit Gateway via Bluetooth
- Compatível com Geberit Connect
- Compatível com comando de serviço Geberit
- Acionamento desativável
- Mecanismo de elevação silencioso
- Dispositivo de levantamento elétrico com calibragem automática
- De fácil manutenção e limpeza

Ref <sup>a</sup>	Cor / superfície	Material	B [cm]	H [cm]	T [cm]	UMV1 [ud.]	EUR/ud.
115.907.16.6	N Placa: preto mate, revestimento de limpeza fácil Anel de design: preto	Aço inox	24,6	16,4	1,5	1	578,70
115.907.DW.6	N Placa: preto Anel de design: preto mate	Aço inox	24,6	16,4	1,5	1	578,70
115.907.JQ.6	N Placa: cromado mate, revestimento de limpeza fácil Anel de design: cromado brilhante	Plástico	24,6	16,4	1,5	1	480,10
115.907.KH.6	Placa: cromado brilhante Anéis de design: cromado mate	Plástico	24,6	16,4	1,5	1	500,70
115.907.KJ.6	Placa: branco Anéis de design: cromado brilhante	Plástico	24,6	16,4	1,5	1	500,70
115.907.KK.6	Placa: branco Anéis de design: dourado	Plástico	24,6	16,4	1,5	1	500,70
115.907.KM.6	Placa: preto Anéis de design: cromado brilhante	Plástico	24,6	16,4	1,5	1	500,70
115.907.SN.6	Placa: escovado, com revestimento de limpeza fácil Anéis de design: polido	Aço inox	24,6	16,4	1,5	1	550,90

N: Novo, disponível a partir de fevereiro 2023

#### A encomendar adicionalmente

- Geberit Power & Connect Box → pág. 422
- Alimentação elétrica Geberit para Power & Connect Box → pág. 423

### Combinável

- Conjunto de instalação Geberit com fonte de alimentação elétrica, para sistemas de descarga para sanitas com acionamento eletrônico, 12 V → pág. 422
- Conjunto Power & Connect Box Geberit e fonte de alimentação elétrica para estrutura para sanita suspensa → pág. 424
- Conjunto de fonte de alimentação elétrica 230 V / 12 V / 50 Hz, com cabo de alimentação de tensão de 1,8 m e caixa de derivação Geberit, para caixa de tomada → pág. 394

### Acessórios complementares

- Comando de serviço Geberit → pág. 483
- Comando de limpeza Geberit → pág. 482



- Também disponível com funcionamento a pilha; "Sistema de descarga Geberit para sanita com acionamento eletrônico, alimentação a pilhas, descarga dupla, placa de comando de descarga Sigma10, automático/sem contacto" (refª 115.908.xx.6), consulte os nossos serviços técnicos para mais informações
- Substituição para refª 115.907.KN.6

## Placas de comando de descarga e sistemas de descarga para sanita

Sistemas de descarga para sanita com acionamento eletrônico

Para alimentação elétrica, para autoclismo de interior Geberit Sigma 12 cm

### Sistema de descarga para sanitas Geberit com acionamento eletrônico, alimentação elétrica, descarga simples, placa de comando de descarga Sigma10 para barra de apoio rebatível, manual

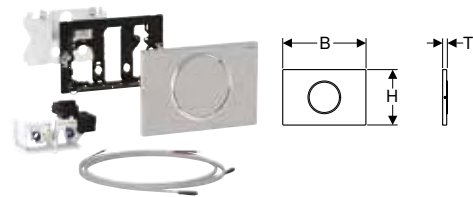

#### Campos de aplicação

- Para acionamento manual da descarga à distancia de autoclismos de interior Geberit Sigma 12 cm, em de barras de apoio rebatíveis mediante botão isento de voltagem e com função de fecho
- Para descarga simples
- Para construção em parede de alvenaria e construção em parede ligeira/falsa
- Adequado para instalações sem barreiras
- Para autoclismos de interior Geberit Sigma 12 cm
- Não adequado para aplicação com dispositivos para bloco Geberit

#### Dados técnicos

Nível de proteção	IP45
Voltagem nominal	85–240 V AC
Frequência da rede	50–60 Hz
Corrente	12 V DC
Consumo de energia	≤ 4 W
Consumo de potência no modo standby	0,15 W
Gama de ajuste da descarga com intervalo	1–168 h
Definições de fábrica da descarga com intervalo	24 h
Gama de ajuste do tempo de descarga com intervalo	1–200 s
Definições de fábrica do tempo de descarga com intervalo	5 s

#### Características

- Acionamento com fios
- Acionamento mediante barra de apoio rebatível, com fios
- Botão de descarga comutável em paralelo
- Possibilidade de acionamento de descarga simples através da placa de comando de descarga
- Distribuição de corrente por fonte de alimentação elétrica externa
- Conversão da voltagem de alimentação em muito baixa tensão 12 V CC
- Funcionamento com muito baixa tensão, inexistência de voltagem de alimentação no autoclismo
- Com ligação à tomada que não permite enganos
- Descarga com intervalo pré-definida
- Descarga com intervalo regulável
- Ajustes do aparelho e operação com aparelho móvel através de interface Bluetooth® integrada
- Compatível com a aplicação Geberit Control
- Possibilidade de ligação em rede por cabo com Geberit Gateway via conversor de bus
- Possibilidade de ligação em rede sem fios com Geberit Gateway via Bluetooth
- Compatível com Geberit Connect
- Mecanismo de elevação silencioso
- Dispositivo de levantamento elétrico com calibragem automática
- Placa de comando de descarga aparafusável

#### Fornecimento

- Placa de comando de descarga Sigma10
- Aro de fixação
- Placa de proteção
- Parafusos de comando
- Bloco de apoio com servo motor e dispositivo de levantamento, pré-montado
- Comando elétrico
- 2 cabos pré-fabricados, 1,2 m de comprimento
- Material de fixação

Ref <sup>a</sup>	Cor / superfície	Material	B [cm]	H [cm]	T [cm]	UMV1 [ud.]	EUR/ud.
115.863.16.6	<b>N</b> Placa e tecla: cromado mate pintado, com revestimento easy-to-clean Anel de design: preto	Aço inox	24,6	16,4	1,5	1	470,70
115.863.SN.6	Placa e tecla: escovado, com revestimento easy-to-clean Anel de design: polido	Aço inox	24,6	16,4	1,5	1	438,30

**N: Novo, disponível a partir de fevereiro 2023**

#### A encomendar adicionalmente

- Geberit Power & Connect Box → pág. 422
- Alimentação elétrica Geberit para Power & Connect Box → pág. 423

#### Combinável

- Conjunto de instalação Geberit com fonte de alimentação elétrica, para sistemas de descarga para sanitas com acionamento eletrônico, 12 V → pág. 422
- Conjunto Power & Connect Box Geberit e fonte de alimentação elétrica para estrutura para sanita suspensa → pág. 424
- Conjunto de fonte de alimentação elétrica 230 V / 12 V / 50 Hz, com cabo de alimentação de tensão de 1,8 m e caixa de derivação Geberit, para caixa de tomada → pág. 394

## Sistema de descarga para sanitas Geberit com acionamento eletrônico, alimentação elétrica, descarga dupla, placa de comando de descarga Sigma80 sem contacto

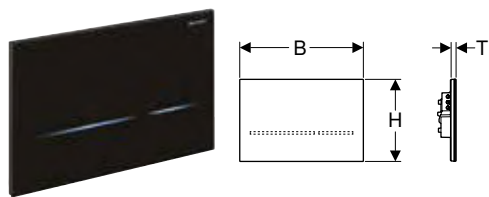

### Campos de aplicação

- Para zonas privadas e semipúblicas
- Para acionamento de descarga dupla
- Para construção em parede de alvenaria e construção em parede ligeira/falsa
- Para acionamento sem contacto de autoclismos de interior Geberit Sigma 12 cm
- Não adequado para aplicação com dispositivos para bloco Geberit
- Adequado para instalações sem barreiras

### Dados técnicos

Nível de proteção	IP45
Voltagem nominal	85–240 V AC
Frequência da rede	50–60 Hz
Corrente	12 V DC
Consumo de energia	≤ 4 W
Consumo de potência no modo standby	0,15 W
Gama de ajuste da descarga com intervalo	1–168 h
Definições de fábrica da descarga com intervalo	Desligada
Gama de ajuste do tempo de descarga com intervalo	1–200 s
Definições de fábrica do tempo de descarga com intervalo	5 s
Gama de ajuste do tempo de deteção	1–60 s
Definições de fábrica do tempo de deteção	7 s

### Fornecimento

- Placa de comando de descarga Sigma80
- Aro de fixação
- Bloco de apoio com servo motor e dispositivo de levantamento, pré-montado

### Características

- Acionamento manual, sem contacto
- Acionamento automático ativável
- Possibilidade de acionamento através de botão externo
- Placa de comando de descarga sem teclas mecânicas
- Botões visíveis com barras luminosas
- A iluminação dos botões é ativada com a aproximação
- Iluminação dos botões regulável em cinco cores
- Luz de orientação conectável
- Distribuição de corrente por fonte de alimentação elétrica externa
- Conversão da voltagem de alimentação em muito baixa tensão 12 V CC
- Funcionamento com muito baixa tensão, inexistência de voltagem de alimentação no autoclismo
- Com ligação à tomada que não permite enganar
- Deteção por infravermelhos com supressão do fundo
- Sensor infravermelho autorregulável
- Deteção segura da distância por infravermelhos
- Área de deteção relativa ao reconhecimento do utilizador regulável
- Descarga com intervalo regulável
- Pré-descarga regulável
- Tempo mínimo de deteção regulável
- Ajustes do aparelho e operação com aparelho móvel através de interface Bluetooth® integrada
- Compatível com a aplicação Geberit Control
- Possibilidade de ligação em rede por cabo com Geberit Gateway via conversor de bus
- Possibilidade de ligação em rede sem fios com Geberit Gateway via Bluetooth
- Compatível com Geberit Connect
- Compatível com comando de serviço Geberit
- Acionamento desativável
- Mecanismo de elevação silencioso
- Dispositivo de levantamento elétrico com calibragem automática
- Bloqueável
- De fácil manutenção e limpeza

Ref <sup>a</sup>	Cor / superfície	Material	B [cm]	H [cm]	T [cm]	UMV1 [ud.]	EUR/ud.
116.090.SG.6	Preto / Vidro espelhado	Vidro	24,7	16,4	1	1	902,60
116.090.SM.6	Vidro espelhado	Vidro	24,7	16,4	1	1	902,60

### A encomendar adicionalmente

- Geberit Power & Connect Box → pág. 422
- Alimentação elétrica Geberit para Power & Connect Box → pág. 423

### Combinável

- Conjunto Power & Connect Box Geberit e fonte de alimentação elétrica para estrutura para sanita suspensa → pág. 424
- Conjunto de instalação Geberit com fonte de alimentação elétrica, para sistemas de descarga para sanitas com acionamento eletrônico, 12 V → pág. 422
- Conjunto de fonte de alimentação elétrica 230 V / 12 V / 50 Hz, com cabo de alimentação de tensão de 1,8 m e caixa de derivação Geberit, para caixa de tomada → pág. 394

### Acessórios complementares

- Comando de serviço Geberit → pág. 483
- Comando de limpeza Geberit → pág. 482

## Placas de comando de descarga e sistemas de descarga para sanita

Sistemas de descarga para sanita com acionamento eletrônico

Para alimentação elétrica, para autoclismo de interior Geberit Sigma 12 cm

### Sistema de descarga para sanitas Geberit com acionamento eletrônico, alimentação elétrica, descarga dupla, botão de infravermelhos da série 10



#### Campos de aplicação

- Para a descarga remota manual de autoclismos de interior Geberit Sigma 12 cm, mediante botão de infravermelhos sem contacto
- Para acionamento de descarga dupla
- Para a montagem na instalação em parede ligeira/falsa e instalação em parede de alvenaria com tomada interior
- Para a montagem em móveis de casa de banho com contra porca
- Adequado para instalações sem barreiras
- Para autoclismos de interior Geberit Sigma 12 cm

#### Dados técnicos

Nível de proteção	IP45
Voltagem nominal	85–240 V AC
Frequência da rede	50–60 Hz
Corrente	12 V DC
Consumo de energia	≤ 4 W
Consumo de potência no modo standby	0,15 W
Gama de ajuste da descarga com intervalo	1–168 h
Definições de fábrica da descarga com intervalo	24 h
Gama de ajuste do tempo de descarga com intervalo	1–200 s
Definições de fábrica do tempo de descarga com intervalo	5 s

#### Características

- Acionamento manual, sem contacto
- Acionamento sem contacto de uma descarga simples ou descarga dupla aproximando a mão
- Possibilidade de acionamento de descarga simples ou dupla através da placa de comando de descarga
- Combinável com placas de comando de descarga Sigma01 a Sigma60 ou placas de acesso Geberit
- Distribuição de corrente por fonte de alimentação elétrica externa
- Conversão da voltagem de alimentação em muito baixa tensão 12 V CC
- Funcionamento com muito baixa tensão, inexistência de voltagem de alimentação no autoclismo
- Com ligação à tomada que não permite enganos
- Descarga com intervalo pré-definida
- Descarga com intervalo regulável
- Ajustes do aparelho e operação com aparelho móvel através de interface Bluetooth® integrada
- Compatível com a aplicação Geberit Control
- Possibilidade de ligação em rede por cabo com Geberit Gateway via conversor de bus
- Possibilidade de ligação em rede sem fios com Geberit Gateway via Bluetooth
- Compatível com Geberit Connect
- Mecanismo de elevação silencioso
- Dispositivo de levantamento elétrico com calibragem automática

#### Fornecimento

- Botão de infravermelhos com cabo de ligação, 2 m de comprimento
- Tomada interior
- Contra porca
- Tubo guia, comprimento 1,7 m
- Bloco de apoio com servo motor e dispositivo de levantamento, pré-montado
- Comando elétrico

Ref <sup>a</sup>	Cor / superfície	Material	B [cm]	H [cm]	T [cm]	UMV1 [ud.]	EUR/ud.
115.936.14.6	<b>N</b> Preto mate	Aço inox	6	6	0,5	1	471,60
115.936.SN.6	Espelho: escovado	Aço inox	6	6	0,5	1	480,50

N: Novo, disponível a partir de abril 2023

#### A encomendar adicionalmente

- Placa de comando de descarga ou placa de acesso
- Geberit Power & Connect Box → pág. 422
- Alimentação elétrica Geberit para Power & Connect Box → pág. 423

#### Combinável

- Conjunto de instalação Geberit com fonte de alimentação elétrica, para sistemas de descarga para sanitas com acionamento eletrônico, 12 V → pág. 422
- Conjunto Power & Connect Box Geberit e fonte de alimentação elétrica para estrutura para sanita suspensa → pág. 424
- Conjunto de fonte de alimentação elétrica 230 V / 12 V / 50 Hz, com cabo de alimentação de tensão de 1,8 m e caixa de derivação Geberit, para caixa de tomada → pág. 394



- Também disponível com funcionamento a pilha; "Sistema de descarga para sanitas Geberit com acionamento eletrônico, alimentação a pilhas, descarga dupla, botão de infravermelhos série 10" (ref<sup>a</sup> 115.937.xx.6), consulte os nossos serviços técnicos para mais informações

## Para alimentação elétrica, para autoclismo de interior Geberit Sigma 8 cm

### Sistema de descarga para sanitas Geberit com acionamento eletrônico, alimentação elétrica, descarga dupla, placa de comando de descarga Sigma10 automática/sem contacto/manual

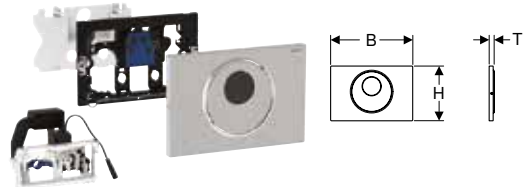

#### Campos de aplicação

- Para zonas pública e semipúblicas
- Para construção em parede de alvenaria e construção em parede ligeira/falsa
- Para autoclismos de interior Geberit Sigma 8 cm, série 2016
- Não adequado para aplicação com dispositivos para bloco Geberit
- Adequado para instalações sem barreiras

#### Dados técnicos

Nível de proteção	IP45
Voltagem nominal	85–240 V AC
Frequência da rede	50–60 Hz
Corrente	12 V DC
Consumo de energia	≤ 4 W
Consumo de potência no modo standby	0,15 W
Gama de ajuste da descarga com intervalo	1–168 h
Definições de fábrica da descarga com intervalo	24 h
Gama de ajuste do tempo de descarga com intervalo	1–200 s
Definições de fábrica do tempo de descarga com intervalo	5 s
Gama de ajuste do tempo de detecção	1–60 s
Definições de fábrica do tempo de detecção	7 s

#### Fornecimento

- Placa de comando de descarga Sigma10
- Aro de fixação com comando por infravermelho, pré-montado
- Placa de proteção
- Bloco de apoio com servo motor e dispositivo de levantamento, pré-montado
- Parafusos de comando
- Material de fixação

#### Características

- Acionamento manual, sem contacto
- Acionamento automático
- Acionamento sem contacto de uma descarga simples ou descarga dupla aproximando a mão
- Acionamento manual através da placa de comando de descarga
- Possibilidade de acionamento através de botão externo
- Placa de comando de descarga aparafusável
- Distribuição de corrente por fonte de alimentação elétrica externa
- Conversão da voltagem de alimentação em muito baixa tensão 12 V CC
- Funcionamento com muito baixa tensão, inexistência de voltagem de alimentação no autoclismo
- Com ligação à tomada que não permite enganar
- Detecção por infravermelhos com supressão do fundo
- Sensor infravermelho autorregulável
- Detecção segura da distância por infravermelhos
- Descarga com intervalo pré-definida
- Descarga com intervalo regulável
- Pré-descarga regulável
- Tempo mínimo de detecção regulável
- Ajustes do aparelho e operação com aparelho móvel através de interface Bluetooth® integrada
- Compatível com a aplicação Geberit Control
- Possibilidade de ligação em rede por cabo com Geberit Gateway via conversor de bus
- Possibilidade de ligação em rede sem fios com Geberit Gateway via Bluetooth
- Compatível com Geberit Connect
- Compatível com comando de serviço Geberit
- Acionamento desativável
- Mecanismo de elevação silencioso
- Dispositivo de levantamento elétrico com calibragem automática
- Antivandalismo
- De fácil manutenção e limpeza

Ref <sup>a</sup>	Cor / superfície	Material	B	H	T	UMV1 [ud.]	EUR/ud.
			[cm]	[cm]	[cm]		
115.856.16.6	N Placa e tecla: lacado mate preto, com revestimento easy-to-clean Anéis de design: preto	Aço inox	24,6	16,4	1,5	1	626,70
115.856.DW.6	N Placa e tecla: preto Anéis de design: preto mate	Aço inox	24,6	16,4	1,5	1	626,70
115.856.SN.6	Placa e tecla: escovado, com revestimento easy-to-clean Anel de design: polido	Aço inox	24,6	16,4	1,5	1	601,00

N: Novo, disponível a partir de fevereiro 2023

#### A encomendar adicionalmente

- Conjunto de instalação Geberit com fonte de alimentação elétrica, para sistemas de descarga para sanitas com acionamento eletrônico, 12 V → pág. 422

#### Combinável

- Conjunto de fonte de alimentação elétrica 230 V / 12 V / 50 Hz, com cabo de alimentação de tensão de 1,8 m e caixa de derivação Geberit, para caixa de tomada → pág. 394

#### Acessórios complementares

- Comando de serviço Geberit → pág. 483
- Comando de limpeza Geberit → pág. 482



### Sistema de descarga para sanitas Geberit com acionamento eletrónico, alimentação elétrica, descarga dupla, placa de comando de descarga Sigma80 sem contacto

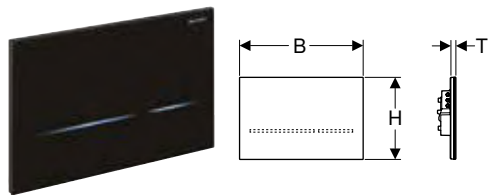

#### Campos de aplicação

- Para zonas privadas e semipúblicas
- Para acionamento de descarga dupla
- Para construção em parede de alvenaria e construção em parede ligeira/falsa
- Para autoclismos de interior Geberit Sigma 8 cm, série 2016
- Não adequado para aplicação com dispositivos para bloco Geberit
- Adequado para instalações sem barreiras

#### Dados técnicos

Nível de proteção	IP45
Voltagem nominal	85–240 V AC
Frequência da rede	50–60 Hz
Corrente	12 V DC
Consumo de energia	≤ 4 W
Consumo de potência no modo standby	0,15 W
Gama de ajuste da descarga com intervalo	1–168 h
Definições de fábrica da descarga com intervalo	Desligada
Gama de ajuste do tempo de descarga com intervalo	1–200 s
Definições de fábrica do tempo de descarga com intervalo	5 s
Gama de ajuste do tempo de deteção	1–60 s
Definições de fábrica do tempo de deteção	7 s

#### Fornecimento

- Placa de comando de descarga Sigma80
- Aro de fixação
- Bloco de apoio com servo motor e dispositivo de levantamento, pré-montado

#### Características

- Acionamento manual, sem contacto
- Acionamento automático ativável
- Possibilidade de acionamento através de botão externo
- Placa de comando de descarga sem teclas mecânicas
- Botões visíveis com barras luminosas
- A iluminação dos botões é ativada com a aproximação
- Iluminação dos botões regulável em cinco cores
- Luz de orientação conectável
- Distribuição de corrente por fonte de alimentação elétrica externa
- Conversão da voltagem de alimentação em muito baixa tensão 12 V CC
- Funcionamento com muito baixa tensão, inexistência de voltagem de alimentação no autoclismo
- Com ligação à tomada que não permite enganar
- Deteção por infravermelhos com supressão do fundo
- Sensor infravermelho autorregulável
- Deteção segura da distância por infravermelhos
- Área de deteção relativa ao reconhecimento do utilizador regulável
- Descarga com intervalo regulável
- Pré-descarga regulável
- Tempo mínimo de deteção regulável
- Ajustes do aparelho e operação com aparelho móvel através de interface Bluetooth® integrada
- Compatível com a aplicação Geberit Control
- Possibilidade de ligação em rede por cabo com Geberit Gateway via conversor de bus
- Possibilidade de ligação em rede sem fios com Geberit Gateway via Bluetooth
- Compatível com Geberit Connect
- Compatível com comando de serviço Geberit
- Acionamento desativável
- Mecanismo de elevação silencioso
- Dispositivo de levantamento elétrico com calibragem automática
- Bloqueável
- De fácil manutenção e limpeza

Ref <sup>a</sup>	Cor / superfície	Material	B [cm]	H [cm]	T [cm]	UMV1 [ud.]	EUR/ud.
116.092.SG.6	Preto / Vidro espelhado	Vidro	24,7	16,4	1	1	902,60
116.092.SM.6	Vidro espelhado	Vidro	24,7	16,4	1	1	902,60

#### A encomendar adicionalmente

- Conjunto de instalação Geberit com fonte de alimentação elétrica, para sistemas de descarga para sanitas com acionamento eletrónico, 12 V → pág. 422

#### Combinável

- Conjunto de fonte de alimentação elétrica 230 V / 12 V / 50 Hz, com cabo de alimentação de tensão de 1,8 m e caixa de derivação Geberit, para caixa de tomada → pág. 394

#### Acessórios complementares

- Comando de serviço Geberit → pág. 483
- Comando de limpeza Geberit → pág. 482

## Para alimentação elétrica, para autoclismo de interior Geberit Omega 12 cm

### Sistema de descarga para sanitas Geberit com acionamento eletrônico, alimentação elétrica, descarga dupla, botão de infravermelhos da série 10



#### Campos de aplicação

- Para a descarga remota manual de autoclismos de interior Geberit Omega 12 cm, mediante botão de infravermelhos sem contacto
- Para acionamento de descarga dupla
- Para a montagem na instalação em parede ligeira/falsa e instalação em parede de alvenaria com tomada interior
- Para a montagem em móveis de casa de banho com contra porca
- Adequado para instalações sem barreiras
- Para autoclismos de interior Geberit Omega 12 cm

#### Dados técnicos

Nível de proteção	IP45
Voltagem nominal	85–240 V AC
Frequência da rede	50–60 Hz
Corrente	12 V DC
Consumo de energia	≤ 4 W
Consumo de potência no modo standby	0,15 W
Gama de ajuste da descarga com intervalo	1–168 h
Definições de fábrica da descarga com intervalo	24 h
Gama de ajuste do tempo de descarga com intervalo	1–200 s
Definições de fábrica do tempo de descarga com intervalo	5 s

#### Características

- Acionamento manual, sem contacto
- Acionamento sem contacto de uma descarga simples ou descarga dupla aproximando a mão
- Descarga dupla acionável através de placa de comando de descarga, a partir do topo ou frontal
- Combinável com placas de comando de descarga Omega20 a Omega60 ou placas de acesso Geberit
- Distribuição de corrente por fonte de alimentação elétrica externa
- Conversão da voltagem de alimentação em muito baixa tensão 12 V CC
- Funcionamento com muito baixa tensão, inexistência de voltagem de alimentação no autoclismo
- Com ligação à tomada que não permite enganos
- Descarga com intervalo pré-definida
- Descarga com intervalo regulável
- Ajustes do aparelho e operação com aparelho móvel através de interface Bluetooth® integrada
- Compatível com a aplicação Geberit Control
- Possibilidade de ligação em rede por cabo com Geberit Gateway via conversor de bus
- Possibilidade de ligação em rede sem fios com Geberit Gateway via Bluetooth
- Compatível com Geberit Connect
- Mecanismo de elevação silencioso
- Dispositivo de levantamento elétrico com calibragem automática

#### Fornecimento

- Botão de infravermelhos com cabo de ligação, 2 m de comprimento
- Tomada interior
- Contra porca
- Tubo guia, comprimento 1,7 m
- Bloco de apoio com servo motor e dispositivo de levantamento, pré-montado
- Comando elétrico

Refª	Cor / superfície	Material	B [cm]	H [cm]	T [cm]	UMV1 [ud.]	EUR/ud.
115.956.14.6	N Preto mate	Aço inox	6	6	0,5	1	553,60
115.956.SN.6	Espelho: escovado	Aço inox	6	6	0,5	1	564,20

N: Novo, disponível a partir de abril 2023

#### A encomendar adicionalmente

- Placa de comando de descarga ou placa de acesso
- Geberit Power & Connect Box → pág. 422
- Alimentação elétrica Geberit para Power & Connect Box → pág. 423















#### Combinável

- Conjunto de instalação Geberit com fonte de alimentação elétrica, para sistemas de descarga para sanitas com acionamento eletrônico, 12 V → pág. 422
- Conjunto Power & Connect Box Geberit e fonte de alimentação elétrica para estrutura para sanita suspensa → pág. 424
- Conjunto de fonte de alimentação elétrica 230 V / 12 V / 50 Hz, com cabo de alimentação de tensão de 1,8 m e caixa de derivação Geberit, para caixa de tomada → pág. 394

## Sistemas de descarga para sanita com acionamento pneumático

### Visão geral da gama de produtos – sistemas de descarga para sanita Geberit com acionamento pneumático

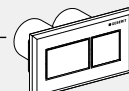
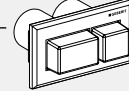
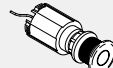
Geberit Portugal, Versão: outubro 2022

Versão	Autoclismo de interior						Autoclismo de exterior	
	Sigma 12 cm	Sigma 8 cm (UP720 / Unica +)	Omega 12 cm	Delta 12 cm	Delta 8 cm	Kappa 15 cm	AP 123	AP 140
								
<b>Comando à distância série 01, 1 volume de descarga, placa embutida</b>								
116.040.xx.1 	✓		✓	✓		✓	✓	✓
116.041.xx.1		✓			✓			
<b>Comando à distância série 01, 1 volume de descarga, placa à vista</b>								
116.046.11.1 	✓		✓	✓		✓	✓	✓
116.047.11.1		✓			✓			
<b>Comando à distância série 01, 2 volumes de descarga, placa embutida</b>								
116.042.xx.1 	✓		✓	✓		✓	✓	✓
116.043.xx.1		✓			✓			
<b>Comando à distância série 01, 2 volumes de descarga, placa à vista</b>								
116.048.11.1 	✓		✓	✓		✓	✓	✓
116.049.11.1		✓			✓			
<b>Comando à distância série 10, 2 volumes de descarga, placa embutida</b>								
116.055.xx.1 	✓		✓	✓		✓	✓	✓
116.056.xx.1		✓			✓			
<b>Comando à distância, design angular, 2 volumes de descarga</b>								
116.051.xx.1 	✓		✓	✓		✓	✓	✓
116.053.xx.1		✓			✓			
116.052.xx.1 	✓		✓	✓		✓	✓	✓
116.054.xx.1		✓			✓			
<b>1 volume de descarga, placa em mobiliário, metal</b>								
115.947.xx.1 	✓		✓	✓		✓	✓	✓
<b>1 volume de descarga, comando pneumático de pé, à parede</b>								
115.918.00.1 	✓		✓	✓		✓	✓	✓
<b>1 volume de descarga, comando pneumático de pé</b>								
115.939.00.1 	✓		✓	✓		✓	✓	✓

✓ Compatível

## Para 2 volume de descarga

### Placa à distância pneumática Geberit série 01, para descarga dupla, placa embutida

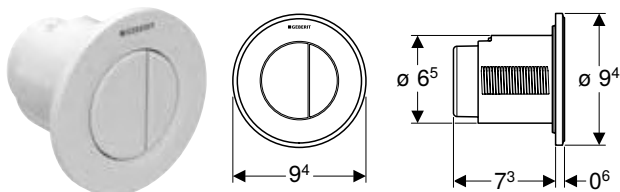

#### Campos de aplicação

- Para a descarga remota pneumática de autoclismos de exterior e de interior Geberit
- Para acionamento de descarga dupla
- Para construção em parede de alvenaria e construção em parede ligeira/falsa
- Para a montagem embutido
- Para autoclismos de interior Geberit Sigma 12 cm
- Para autoclismos de interior Geberit Omega 12 cm
- Para autoclismos de interior Geberit Kappa 15 cm

#### Dados técnicos

Força de comando	< 25 N
------------------	--------

Refª	Cor / superfície	Material	UMV1 [ud.]	EUR/ud.
116.042.11.1	Branco	Plástico	1	68,30
116.042.21.1	Cromado brilhante	Plástico	1	78,80
116.042.JQ.1	<b>N</b> Cromado mate / Com revestimento easy to clean	Plástico	1	78,50

N: Novo, disponível a partir de abril 2023



- Substituição para refª 116.042.46.1

#### Características

- Design redondo
- Combinável com placas de comando de descarga Geberit para descarga simples e descarga interrompível ou placa de acesso Geberit

#### Fornecimento

- Botão
- Recetor pneumático
- Tubo pneumático, comprimento 2 m
- Tubo guia, comprimento 1,7 m
- Tomada interior com caixa de proteção
- Material de fixação

### Placa à distância pneumática Geberit série 01, para descarga dupla, placa à vista

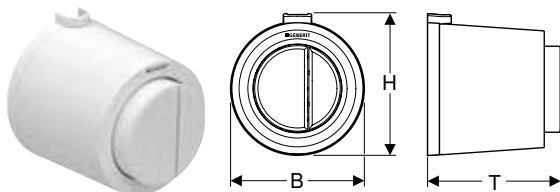

#### Campos de aplicação

- Para a descarga remota pneumática de autoclismos de exterior e de interior Geberit
- Para acionamento de descarga dupla
- Para construção em parede de alvenaria e construção em parede ligeira/falsa
- Para a montagem exterior
- Para autoclismos de interior Geberit Sigma 12 cm
- Para autoclismos de interior Geberit Omega 12 cm

#### Dados técnicos

Força de comando	< 25 N
------------------	--------

Refª	Cor / superfície	Material	B [cm]	H [cm]	T [cm]	UMV1 [ud.]	EUR/ud.
116.048.11.1	Branco	Plástico	8,5	9	8,5	1	73,50

#### Características

- Design redondo
- Teclas de comando salientes
- Combinável com placas de comando de descarga Geberit para descarga simples e descarga interrompível ou placa de acesso Geberit

#### Fornecimento

- Botão
- Recetor pneumático
- Tubo pneumático, comprimento 2 m
- Tubo guia, comprimento 0,9 m
- Material de fixação

## Placa à distância Geberit série 01 pneumática, para descarga dupla, para autoclismo de interior Sigma 8 cm, placa embutida

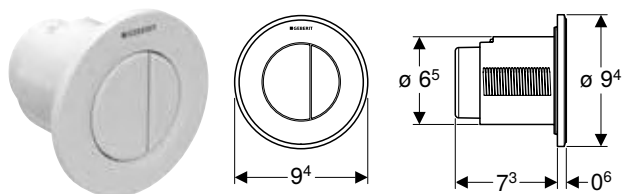

### Campos de aplicação

- Para a descarga remota pneumática de autoclismos de interior Geberit
- Para descarga dupla
- Para construção em parede de alvenaria e construção em parede ligeira/falsa
- Para a montagem embutido
- Para autoclismos de interior Geberit Sigma 8 cm

### Dados técnicos

Força de comando	< 25 N
------------------	--------

### Características

- Design redondo
- Combinável com placas de comando de descarga Geberit para descarga simples e descarga interrompível ou placa de acesso Geberit

### Fornecimento

- Botão
- Recetor pneumático
- Tubo pneumático, comprimento 2 m
- Tubo guia, comprimento 1,7 m
- Tomada interior com caixa de proteção
- Material de fixação

Ref <sup>a</sup>	Cor / superfície	Material	UMV1 [ud.]	EUR/ud.
116.043.11.1	Branco	Plástico	1	68,30
116.043.21.1	Cromado brilhante	Plástico	1	78,80
116.043.JQ.1	<b>N</b> Cromado mate / Com revestimento easy to clean	Plástico	1	78,50

N: Novo, disponível a partir de abril 2023



- Substituição para ref<sup>a</sup> 116.043.46.1

## Placa à distância Geberit série 01 pneumática, para descarga dupla, para autoclismo de interior Sigma 8 cm, placa à vista

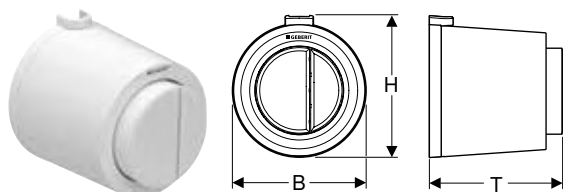

### Campos de aplicação

- Para a descarga remota pneumática de autoclismos de interior Geberit
- Para descarga dupla
- Para construção em parede de alvenaria e construção em parede ligeira/falsa
- Para a montagem exterior
- Para autoclismos de interior Geberit Sigma 8 cm

### Dados técnicos

Força de comando	< 25 N
------------------	--------

### Características

- Design redondo
- Teclas de comando salientes
- Combinável com placas de comando de descarga Geberit para descarga simples e descarga interrompível ou placa de acesso Geberit

### Fornecimento

- Botão
- Recetor pneumático
- Tubo pneumático, comprimento 2 m
- Material de fixação
- Tubo guia, comprimento 0,9 m

Ref <sup>a</sup>	Cor / superfície	Material	B [cm]	H [cm]	T [cm]	UMV1 [ud.]	EUR/ud.
116.049.11.1	Branco	Plástico	8,5	9	8,5	1	73,50

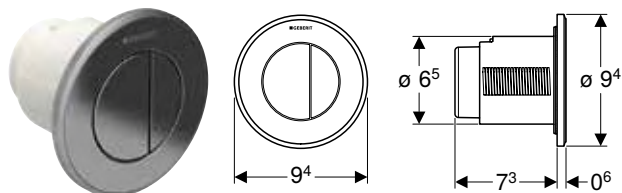
**Placa à distância pneumática Geberit série 10, para descarga dupla, placa embutida****Campos de aplicação**

- Para a descarga remota pneumática de autoclismos de exterior e de interior Geberit
- Para acionamento de descarga dupla
- Para construção em parede de alvenaria e construção em parede ligeira/falsa
- Para a montagem embutido
- Para autoclismos de interior Geberit Sigma 12 cm
- Para autoclismos de interior Geberit Omega 12 cm
- Para autoclismos de interior Geberit Kappa 15 cm

**Características**

- Design redondo
- Combinável com placas de comando de descarga Geberit para descarga simples e descarga interrompível ou placa de acesso Geberit

**Fornecimento**

- Botão
- Recetor pneumático
- Tubo pneumático, comprimento 2 m
- Tubo guia, comprimento 1,7 m
- Tomada interior com caixa de proteção
- Material de fixação

**Dados técnicos**

Força de comando	< 25 N
------------------	--------

Ref <sup>a</sup>	Cor / superfície	Material	UMV1 [ud.]	EUR/ud.
116.055.16.1	<b>N</b> Espelho e teclas: mate preto, com revestimento de limpeza fácil Anel de design: preto	Plástico	1	108,20
116.055.DW.1	<b>N</b> Espelho e teclas: preto Anel de design: preto mate	Plástico	1	99,40
116.055.JQ.1	<b>N</b> Espelho e teclas: cromado mate, revestimento de limpeza fácil Anel de design: polido	Plástico	1	99,40
116.055.KH.1	Espelho e teclas: cromado brilhante Anel de design: cromado mate	Plástico	1	102,30
116.055.KJ.1	Espelho e teclas: branco Anel de design: cromado brilhante	Plástico	1	91,90
116.055.KK.1	Espelho e teclas: branco Anel de design: dourado	Plástico	1	144,30
116.055.KM.1	Espelho e teclas: preto Anel de design: cromado brilhante	Plástico	1	102,30

**N: Novo, disponível a partir de abril 2023**



- Substituição para ref<sup>a</sup> 116.055.KN.1

## Placa à distância Geberit série 10 pneumática, para descarga dupla, para autoclismo de interior Sigma 8 cm, placa embutida

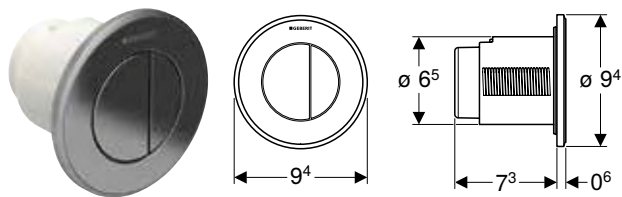

### Campos de aplicação

- Para a descarga remota pneumática de autoclismos de interior Geberit
- Para descarga dupla
- Para construção em parede de alvenaria e construção em parede ligeira/falsa
- Para a montagem embutido
- Para autoclismos de interior Geberit Sigma 8 cm

### Dados técnicos

Força de comando	< 25 N
------------------	--------

### Características

- Design redondo
- Combinável com placas de comando de descarga Geberit para descarga simples e descarga interrompível ou placa de acesso Geberit

### Fornecimento

- Botão
- Recetor pneumático
- Tubo pneumático, comprimento 2 m
- Tubo guia, comprimento 1,7 m
- Tomada interior com caixa de proteção
- Material de fixação

Ref <sup>a</sup>	Cor / superfície	Material	UMV1 [ud.]	EUR/ud.
116.056.16.1	<b>N</b> Espelho e teclas: mate preto, com revestimento de limpeza fácil Anel de design: preto	Plástico	1	108,20
116.056.DW.1	<b>N</b> Espelho e teclas: preto Anel de design: preto mate	Plástico	1	99,40
116.056.JQ.1	<b>N</b> Espelho e teclas: cromado mate, revestimento de limpeza fácil Anel de design: polido	Plástico	1	99,40
116.056.KH.1	Espelho e teclas: cromado brilhante Anel de design: cromado mate	Plástico	1	102,30
116.056.KJ.1	Espelho e teclas: branco Anel de design: cromado brilhante	Plástico	1	91,90
116.056.KK.1	Espelho e teclas: branco Anel de design: dourado	Plástico	1	144,30
116.056.KM.1	Espelho e teclas: preto Anel de design: cromado brilhante	Plástico	1	102,30

N: Novo, disponível a partir de abril 2023



- Substituição para ref<sup>a</sup> 116.056.KN.1

## Placa à distância Geberit com design rectangular, pneumática, para descarga dupla, para autoclismo de interior Sigma 8 cm, placa embutida, saliente

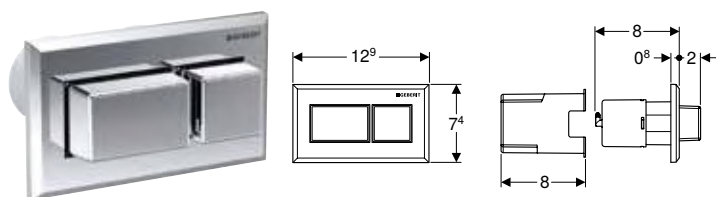

### Campos de aplicação

- Para a descarga remota pneumática de autoclismos de interior Geberit
- Para autoclismos de interior Geberit Sigma 8 cm
- Para acionamento de descarga dupla
- Para construção em parede de alvenaria e construção em parede ligeira/falsa
- Para a montagem embutido

### Dados técnicos

Força de comando	< 22 N
------------------	--------

### Características

- Combinável com placas de comando de descarga Geberit para descarga simples e descarga interrompível ou placa de acesso Geberit
- Teclas de comando salientes
- Design rectangular

### Fornecimento

- Botão
- Recetor pneumático
- Tubo pneumático, comprimento 2 m
- Tubo guia, comprimento 1,7 m
- Material de fixação

Ref <sup>a</sup>	Cor / superfície	Material	UMV1 [ud.]	EUR/ud.
116.054.21.1	Placa e tecla: cromado brilhante	Plástico	1	107,20

## Placa à distância Geberit com design rectangular, pneumática, para descarga dupla, para autoclismo de interior Sigma 8 cm, placa embutida

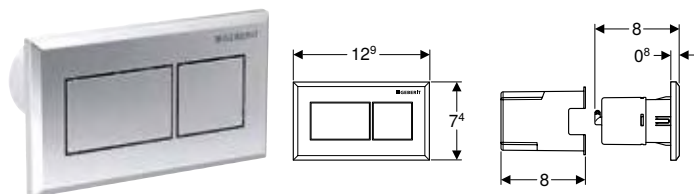

### Campos de aplicação

- Para a descarga remota pneumática de autoclismos de interior Geberit
- Para autoclismos de interior Geberit Sigma 8 cm
- Para acionamento de descarga dupla
- Para construção em parede de alvenaria e construção em parede ligeira/falsa
- Para a montagem embutido

### Características

- Combinável com placas de comando de descarga Geberit para descarga simples e descarga interrompível ou placa de acesso Geberit
- Design rectangular

### Fornecimento

- Botão
- Recetor pneumático
- Tubo pneumático, comprimento 2 m
- Tubo guia, comprimento 1,7 m
- Material de fixação

### Dados técnicos

Força de comando	< 22 N
------------------	--------

Ref <sup>a</sup>	Cor / superfície	Material	UMV1 [ud.]	EUR/ud.
116.053.GH.1	Placa e tecla: cromado, escovado, com revestimento easy-to-clean	Liga de zinco	1	189,10
116.053.KA.1	Placa: cromado brilhante Teclas: cromado mate	Plástico	1	95,20
116.053.KT.1	Placa: branco Teclas: cromado, escovado	Plástico	1	95,20
116.053.KV.1	Placa: preto Teclas: cromado, escovado	Plástico	1	95,20

## Placa à distância Geberit com design rectangular, pneumática, para descarga dupla, placa embutida, saliente

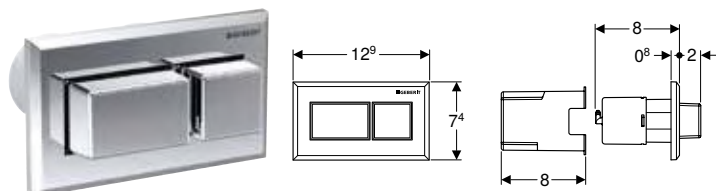

### Campos de aplicação

- Para a descarga remota pneumática de autoclismos de exterior e de interior Geberit
- Para acionamento de descarga dupla
- Para construção em parede de alvenaria e construção em parede ligeira/falsa
- Para a montagem embutido
- Para autoclismos de interior Geberit Sigma 12 cm
- Para autoclismos de interior Geberit Omega 12 cm
- Para autoclismos de interior Geberit Kappa 15 cm

### Características

- Combinável com placas de comando de descarga Geberit para descarga simples e descarga interrompível ou placa de acesso Geberit
- Teclas de comando salientes
- Design rectangular

### Fornecimento

- Botão
- Recetor pneumático
- Tubo pneumático, comprimento 2 m
- Tubo guia, comprimento 1,7 m
- Material de fixação

### Dados técnicos

Força de comando	< 22 N
------------------	--------

Ref <sup>a</sup>	Cor / superfície	Material	UMV1 [ud.]	EUR/ud.
116.052.21.1	Placa e tecla: cromado brilhante	Plástico	1	107,20



## Placas de comando de descarga e sistemas de descarga para sanita

Sistemas de descarga para sanita com acionamento pneumático  
Para descarga simples

### Placa à distância Geberit com design rectangular, pneumática, para descarga dupla, placa embutida

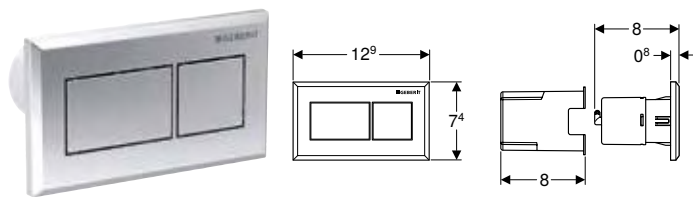

#### Campos de aplicação

- Para a descarga remota pneumática de autoclismos de exterior e de interior Geberit
- Para acionamento de descarga dupla
- Para construção em parede de alvenaria e construção em parede ligeira/falsa
- Para a montagem embutido
- Para autoclismos de interior Geberit Sigma 12 cm
- Para autoclismos de interior Geberit Omega 12 cm
- Para autoclismos de interior Geberit Kappa 15 cm

#### Características

- Combinável com placas de comando de descarga Geberit para descarga simples e descarga interrompível ou placa de acesso Geberit
- Design rectangular

#### Fornecimento

- Botão
- Recetor pneumático
- Tubo pneumático, comprimento 2 m
- Tubo guia, comprimento 1,7 m
- Material de fixação

#### Dados técnicos

Força de comando	< 22 N
------------------	--------

Ref <sup>a</sup>	Cor / superfície	Material	UMV1 [ud.]	EUR/ud.
116.051.GH.1	Placa e tecla: cromado, escovado, com revestimento easy-to-clean	Liga de zinco	1	189,10
116.051.KA.1	Placa: cromado brilhante Teclas: cromado mate	Plástico	1	95,20
116.051.KT.1	Placa: branco Teclas: cromado, escovado	Plástico	1	95,20
116.051.KV.1	Placa: preto Teclas: cromado	Plástico	1	95,20

## Para descarga simples

### Placa à distância pneumática Geberit série 01, para descarga simples, placa embutida

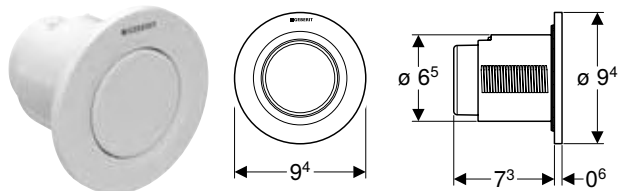

#### Campos de aplicação

- Para a descarga remota pneumática de autoclismos de exterior e de interior Geberit
- Para descarga simples
- Para construção em parede de alvenaria e construção em parede ligeira/falsa
- Para a montagem embutido
- Para autoclismos de interior Geberit Sigma 12 cm
- Para autoclismos de interior Geberit Omega 12 cm
- Para autoclismos de interior Geberit Kappa 15 cm

#### Características

- Design redondo
- Combinável com placas de comando de descarga Geberit para descarga simples e descarga interrompível ou placa de acesso Geberit

#### Fornecimento

- Botão
- Recetor pneumático
- Tubo pneumático, comprimento 2 m
- Tubo guia, comprimento 1,7 m
- Tomada interior com caixa de proteção
- Material de fixação

#### Dados técnicos

Força de comando	< 25 N
------------------	--------

Ref <sup>a</sup>	Cor / superfície	Material	UMV1 [ud.]	EUR/ud.
116.040.11.1	Branco	Plástico	1	63,00
116.040.21.1	Cromado brilhante	Plástico	1	71,90
116.040.JQ.1	<b>N</b> Cromado mate / Com revestimento easy to clean	Plástico	1	73,80

**N:** Novo, disponível a partir de abril 2023



- Substituição para ref<sup>a</sup> 116.040.46.1

## Placa à distância pneumática Geberit série 01, para descarga simples, placa à vista

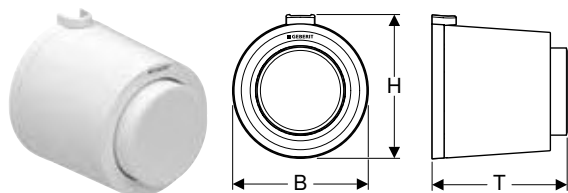

### Campos de aplicação

- Para a descarga remota pneumática de autoclismos de exterior e de interior Geberit
- Para descarga simples
- Para construção em parede de alvenaria e construção em parede ligeira/falsa
- Para a montagem exterior
- Para autoclismos de interior Geberit Sigma 12 cm
- Para autoclismos de interior Geberit Omega 12 cm

### Características

- Design redondo
- Tecla de comando saliente
- Combinável com placas de comando de descarga Geberit para descarga simples e descarga interrompível ou placa de acesso Geberit

### Fornecimento

- Botão
- Recetor pneumático
- Tubo pneumático, comprimento 2 m
- Tubo guia, comprimento 0,9 m
- Material de fixação

### Dados técnicos

Força de comando	< 25 N
------------------	--------

Refª	Cor / superfície	Material	B [cm]	H [cm]	T [cm]	UMV1 [ud.]	EUR/ud.
116.046.11.1	Branco	Plástico	8,5	9	8,5	1	68,30

## Placa à distância Geberit série 01 pneumática, para descarga simples, para autoclismo de interior Sigma 8 cm, placa embutida

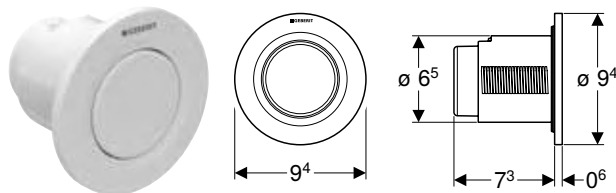

### Campos de aplicação

- Para a descarga remota pneumática de autoclismos de interior Geberit
- Para descarga simples
- Para construção em parede de alvenaria e construção em parede ligeira/falsa
- Para a montagem embutido
- Para autoclismos de interior Geberit Sigma 8 cm

### Características

- Design redondo
- Combinável com placas de comando de descarga Geberit para descarga simples e descarga interrompível ou placa de acesso Geberit

### Fornecimento

- Botão
- Recetor pneumático
- Tubo pneumático, comprimento 2 m
- Tubo guia, comprimento 1,7 m
- Tomada interior com caixa de proteção
- Material de fixação

### Dados técnicos

Força de comando	< 25 N
------------------	--------

Refª	Cor / superfície	Material	UMV1 [ud.]	EUR/ud.
116.041.11.1	Branco	Plástico	1	63,00
116.041.21.1	Cromado brilhante	Plástico	1	73,50
116.041.JQ.1	N Cromado mate / Com revestimento easy to clean	Plástico	1	73,80

N: Novo, disponível a partir de abril 2023



- Substituição para refª 116.041.46.1

## Placas de comando de descarga e sistemas de descarga para sanita

Sistemas de descarga para sanita com acionamento pneumático  
Para descarga simples

### Placa à distância Geberit série 01 pneumática, para descarga simples, para autoclismo de interior Sigma 8 cm, placa à vista

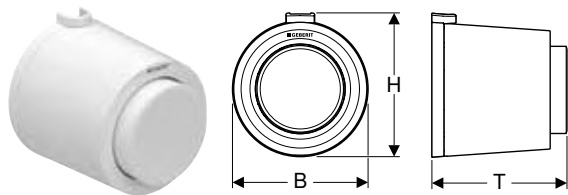

#### Campos de aplicação

- Para a descarga remota pneumática de autoclismos de interior Geberit
- Para descarga simples
- Para construção em parede de alvenaria e construção em parede ligeira/falsa
- Para a montagem exterior
- Para autoclismos de interior Geberit Sigma 8 cm

#### Características

- Design redondo
- Tecla de comando saliente
- Combinável com placas de comando de descarga Geberit para descarga simples e descarga interrompível ou placa de acesso Geberit

#### Fornecimento

- Botão
- Recetor pneumático
- Tubo pneumático, comprimento 2 m
- Material de fixação

#### Dados técnicos

Força de comando	< 25 N
------------------	--------

Ref <sup>a</sup>	Cor / superfície	Material	B [cm]	H [cm]	T [cm]	UMV1 [ud.]	EUR/ud.
116.047.11.1	Branco	Plástico	8,5	9	8,5	1	68,30

### Sistema de descarga Geberit para sanita com acionamento pneumático, descarga simples, com porca rosca, para móvel

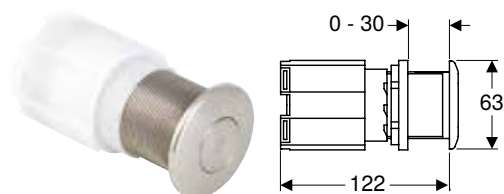

#### Campos de aplicação

- Para a descarga remota pneumática de autoclismos de exterior e de interior Geberit
- Para a descarga remota pneumática de autoclismos encastrados em mobiliário Geberit
- Para descarga simples
- Para instalação em parede ligeira/falsa
- Para a montagem embutido
- Para autoclismos de interior Geberit Sigma 12 cm
- Para autoclismos de interior Geberit Omega 12 cm
- Para autoclismos de interior Geberit Kappa 15 cm
- Para espessuras máximas da parede de 30 mm

#### Características

- Botão de aço inox
- Combinável com placas de comando de descarga Geberit para descarga simples e descarga interrompível ou placa de acesso Geberit
- Design redondo

#### Fornecimento

- Botão
- Recetor pneumático
- Tubo pneumático, comprimento 2 m

#### Dados técnicos

Força de comando	< 25 N
------------------	--------

Ref <sup>a</sup>	Cor / superfície	Material	UMV1 [ud.]	EUR/ud.
115.947.00.1	Aço inox	Aço inox	1	141,90

## Sistema de descarga Geberit para sanita com acionamento pneumático, descarga simples, comando de pé

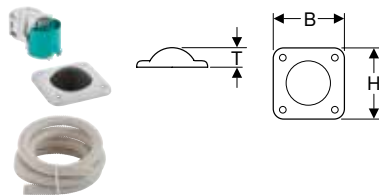

### Campos de aplicação

- Para a descarga remota pneumática de autoclismos de exterior e de interior Geberit
- Para descarga simples
- Para instalação em parede de alvenaria
- Para instalação em parede ligeira/falsa
- Para a montagem no chão
- Para autoclismos de interior Geberit Sigma 12 cm
- Para autoclismos de interior Geberit Omega 12 cm
- Para autoclismos de interior Geberit Kappa 15 cm

### Características

- Botão de aço inox
- Combinável com placas de comando de descarga Geberit para descarga simples e descarga interrompível ou placa de acesso Geberit

### Fornecimento

- Botão
- Recetor pneumático
- Tubo pneumático, comprimento 3,5 m
- Cofragem de EPS
- Tubo guia, comprimento 3 m
- Material de fixação

### Dados técnicos

Força de comando	< 25 N
------------------	--------

Ref <sup>a</sup>	Cor / superfície	Material	B [cm]	H [cm]	T [cm]	UMV1 [ud.]	EUR/ud.
115.939.00.1	Aço inox	Aço inox	12	12	3,3	1	104,60

## Sistema de descarga Geberit para sanita com acionamento pneumático, descarga simples, comando de pé à parede

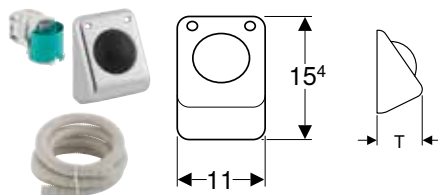

### Campos de aplicação

- Para a descarga remota pneumática de autoclismos de exterior e de interior Geberit
- Para descarga simples
- Para construção em parede de alvenaria e construção em parede ligeira/falsa
- Para autoclismos de interior Geberit Sigma 12 cm
- Para autoclismos de interior Geberit Omega 12 cm
- Para autoclismos de interior Geberit Kappa 15 cm

### Características

- Botão de aço inox
- Combinável com placas de comando de descarga Geberit para descarga simples e descarga interrompível ou placa de acesso Geberit

### Fornecimento

- Botão
- Recetor pneumático
- Tubo pneumático, comprimento 3,5 m
- Cofragem de EPS
- Tubo guia, comprimento 3 m
- Material de fixação

### Dados técnicos

Força de comando	< 25 N
------------------	--------

Ref <sup>a</sup>	Cor / superfície	Material	B [cm]	H [cm]	T [cm]	UMV1 [ud.]	EUR/ud.
115.918.00.1	Aço inox	Aço inox	11	15,4	7,8	1	104,20

## Acessórios complementares para sistemas de descarga para sanita

### Conjuntos de instalação

#### Geberit Power & Connect Box

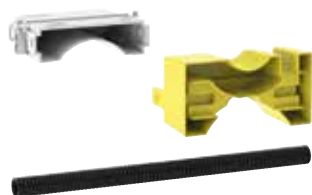

##### Campos de aplicação

- Para estruturas para sanita suspensa Geberit Duofix e Geberit GIS, com autoclismos de interior Geberit 12 cm
- Para estruturas para sanita suspensa Geberit Duofix e Geberit GIS, com autoclismos de interior Omega 12 cm
- Para a preparação de ligações à corrente elétrica de sistemas de descarga para sanitas Geberit
- Para a preparação de ligações à corrente elétrica de módulos Geberit DuoFresh
- Para a preparação de ligações à corrente elétrica de sistemas de lavagem integrada Geberit AquaClean
- Para o suporte da fonte de alimentação elétrica Geberit de 12 V
- Para o suporte do conversor de bus
- Para ligação à corrente elétrica oculta atrás da sanita cerâmica
- Não adequado para combinação com conjunto de proteção contra incêndios para estrutura para sanita suspensa Geberit Duofix ou registo corta-fogo para curva de descarga e curva de esgoto

##### Fornecimento

- Power & Connect Box
- Caixa de proteção
- Tubo guia, 0,32 m de comprimento, para ligação Geberit AquaClean

##### Características

- Montável sem ferramenta
- Possibilidade de ligação para Geberit AquaClean
- Caixa de proteção para tampa de acesso protege contra humidade e sujidade

Ref <sup>a</sup>	UMV1 [ud.]	EUR/ud.
116.061.00.1	1	19,90

##### A encomendar adicionalmente

- Alimentação elétrica Geberit para Power & Connect Box → pág. 423

##### Combinável

- Módulo Geberit DuoFresh com ativação automática e módulo de inserção para Geberit DuoFresh Stick, para autoclismo de interior Sigma 12 cm → pág. 384

#### Conjunto de instalação Geberit com fonte de alimentação elétrica, para sistemas de descarga para sanitas com acionamento eletrônico, 12 V



##### Campos de aplicação

- Para construção em parede de alvenaria e construção em parede ligeira/falsa
- Para a montagem embutido
- Para a preparação de ligações à corrente elétrica de sistemas de descarga para sanitas Geberit
- Para a preparação de ligações à corrente elétrica de módulos Geberit DuoFresh
- Para a ligação de cabos entre tomadas interiores e autoclismos de interior

##### Características

- Conversão da voltagem de alimentação em muito baixa tensão 12 V CC

**Dados técnicos**

Nível de proteção	IP45
Voltagem nominal	90–260 V AC
Frequência da rede	50–60 Hz
Tensão de saída	12 V DC
Consumo de energia	12 W

**Fornecimento**

- Tampa para caixa para tomada interior
- Tomada interior para furo ø 76 mm
- Entrada de tubo
- Fonte de alimentação elétrica
- Cabo de ligação, comprimento 1,8 m
- Tubo guia, comprimento 1,5 m

Ref <sup>a</sup>	UMV1 [ud.]	EUR/ud.
115.861.00.6	1	81,60

**Combinável**

- Sistema de descarga para sanitas Geberit com acionamento eletrónico, alimentação elétrica, descarga dupla, placa de comando de descarga Sigma10 automática/sem contacto → pág. 404
- Sistema de descarga para sanitas Geberit com acionamento eletrónico, alimentação elétrica, descarga dupla, placa de comando de descarga Sigma10 automática/sem contacto/aparafusável → pág. 402
- Sistema de descarga para sanitas Geberit com acionamento eletrónico, alimentação elétrica, descarga dupla, placa de comando de descarga Sigma10 automática/sem contacto/manual → pág. 400
- Sistema de descarga para sanitas Geberit com acionamento eletrónico, alimentação elétrica, descarga dupla, placa de comando de descarga Sigma80 sem contacto → pág. 407
- Sistema de descarga para sanitas Geberit com acionamento eletrónico, alimentação elétrica, descarga simples, placa de comando de descarga Sigma10 para barra de apoio rebatível, manual → pág. 406
- Sistema de descarga para sanitas Geberit com acionamento eletrónico, alimentação elétrica, descarga dupla, botão de infravermelhos da série 10 → pág. 408
- Sistema de descarga para sanitas Geberit com acionamento eletrónico, alimentação elétrica, descarga dupla, botão de infravermelhos da série 10 → pág. 411

**Alimentação elétrica Geberit para Power & Connect Box**



**Campos de aplicação**

- Para instalação em caixas Geberit Power & Connect
- Para a distribuição de corrente de sistemas de descarga para sanitas Geberit e módulos Geberit DuoFresh com 12 V CC
- Não adequado para combinação com conjunto de proteção contra incêndios para estrutura para sanita suspensa Geberit Duofix ou registo corta-fogo para curva de descarga e curva de esgoto

**Características**

- Separação de módulo
- Fonte de alimentação elétrica com display LED
- Cabo de ligação com indicador LED

**Fornecimento**

- Fonte de alimentação elétrica com indicador LED
- Cabo de ligação
- Pavimento intermédio com terminal

**Dados técnicos**

Nível de proteção	IPX4
Voltagem nominal	90–260 V AC
Frequência da rede	50–60 Hz
Tensão de saída	12 V DC
Consumo de energia	12 W

Ref <sup>a</sup>	UMV1 [ud.]	EUR/ud.
116.096.00.1	1	75,40

**A encomendar adicionalmente**

- Geberit Power & Connect Box → pág. 422

### Conjunto Power & Connect Box Geberit e fonte de alimentação elétrica para estrutura para sanita suspensa



#### Campos de aplicação

- Para estruturas para sanita suspensa Geberit Duofix e Geberit GIS, com autoclismos de interior Geberit 12 cm
- Para estruturas para sanita suspensa Geberit Duofix e Geberit GIS, com autoclismos de interior Omega 12 cm
- Para a distribuição de corrente de sistemas de descarga para sanitas Geberit e módulos Geberit DuoFresh com 12 V CC
- Para a preparação de ligações à corrente elétrica de sistemas de lavagem integrada Geberit AquaClean
- Para ligação à corrente elétrica oculta atrás da sanita cerâmica
- Não adequado para combinação com conjunto de proteção contra incêndios para estrutura para sanita suspensa Geberit Duofix ou registo corta-fogo para curva de descarga e curva de esgoto

#### Dados técnicos

Nível de proteção	IPX4
Voltagem nominal	90–260 V AC
Frequência da rede	50–60 Hz
Tensão de saída	12 V DC
Consumo de energia	12 W

#### Características

- Montável sem ferramenta
- Separação de módulo
- Fonte de alimentação elétrica com display LED
- Cabo de ligação com indicador LED
- Possibilidade de ligação para Geberit AquaClean
- Caixa de proteção para tampa de acesso protege contra humidade e sujidade

#### Fornecimento

- Power & Connect Box
- Fonte de alimentação elétrica com indicador LED
- Cabo de ligação
- Pavimento intermédio com terminal
- Caixa de proteção
- Tubo guia, 0,32 m de comprimento, para ligação Geberit AquaClean

Ref <sup>a</sup>	UMV1	EUR/ud.
	[ud.]	
116.098.00.1	1	94,10

#### Combinável

- Sistema de descarga para sanitas Geberit com acionamento eletrónico, alimentação elétrica, descarga dupla, placa de comando de descarga Sigma80 sem contacto → pág. 407
- Sistema de descarga para sanitas Geberit com acionamento eletrónico, alimentação elétrica, descarga dupla, placa de comando de descarga Sigma10 automática/sem contacto/manual → pág. 400
- Sistema de descarga para sanitas Geberit com acionamento eletrónico, alimentação elétrica, descarga dupla, placa de comando de descarga Sigma10 automática/sem contacto/aparafusável → pág. 402
- Sistema de descarga para sanitas Geberit com acionamento eletrónico, alimentação elétrica, descarga dupla, placa de comando de descarga Sigma10 automática/sem contacto → pág. 404
- Sistema de descarga para sanitas Geberit com acionamento eletrónico, alimentação elétrica, descarga simples, placa de comando de descarga Sigma10 para barra de apoio rebatível, manual → pág. 406
- Sistema de descarga para sanitas Geberit com acionamento eletrónico, alimentação elétrica, descarga dupla, botão de infravermelhos da série 10 → pág. 408
- Sistema de descarga para sanitas Geberit com acionamento eletrónico, alimentação elétrica, descarga dupla, botão de infravermelhos da série 10 → pág. 411
- Módulo Geberit DuoFresh com ativação automática e módulo de inserção para Geberit DuoFresh Stick, para autoclismo de interior Sigma 12 cm → pág. 384

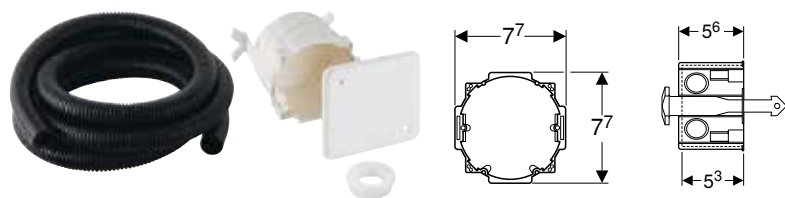
**Conjunto de instalação Geberit com tomada interior para módulo Geberit DuoFresh****Fornecimento**

- Tampa para caixa para tomada interior
- Tomada interior para furo  $\varnothing$  76 mm
- Tubo guia, comprimento 1,7 m
- Tampão com rosca macho
- Clipe de fixação

Ref <sup>a</sup>	UMV1	EUR/ud.
	[ud.]	
244.999.00.1	1	26,80





# Válvulas de enchimento e de descarga

<b>Válvulas de enchimento</b> .....	<b>428</b>
Válvulas de enchimento para cisterna cerâmica .....	428
Válvulas de enchimento para autoclismos universais .....	428
<b>Válvulas de descarga</b> .....	<b>429</b>
Descarga dupla .....	429
<b>Acessórios complementares</b> .....	<b>429</b>
Membranas .....	429

## Válvulas de enchimento

### Válvulas de enchimento para cisterna cerâmica

#### Válvula de enchimento Geberit série 340 da ligação ao abastecimento de água inferior, 3/8", bocal de latão

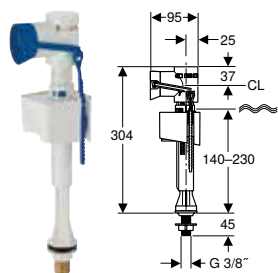

##### Campos de aplicação

- Para autoclismos de exterior Geberit com ligação ao abastecimento de água inferior
- Para águas turvas (águas pluviais) com valor de pH 6,0–9,5, se for utilizar um filtro
- Para cisternas cerâmicas
- Para água potável
- Para ligações ao abastecimento de água de 3/8"

##### Características

- Altura de enchimento regulável
- Bocal roscado de latão
- Ligação ao abastecimento de água inferior

##### Dados técnicos

Pressão de escoamento	0,1–10 bar
Nível de ruído com 3 bar	18 dB(A)
Nível de ruído com 5 bar	23 dB(A)
Temperatura máxima durante o armazenamento	40 °C
Temperatura máxima da água	25 °C

Ref <sup>a</sup>	B [cm]	H [cm]	T [cm]	UMV1 [ud.]	EUR/ud.
136.737.00.1	6,3	30,4	9,5	30	11,70

### Válvulas de enchimento para autoclismos universais

#### Válvula de enchimento Geberit série 333 da ligação ao abastecimento de água lateral, 3/8", bocal de latão

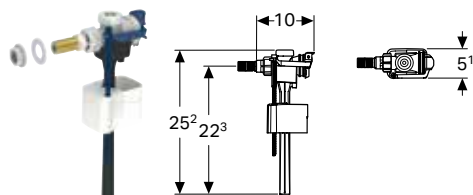

##### Campos de aplicação

- Para a montagem em autoclismos de exterior com ligação ao abastecimento de água lateral
- Para cisternas cerâmicas
- Para água potável
- Para ligações ao abastecimento de água de 3/8"

##### Características

- Altura de enchimento regulável
- Ligação ao abastecimento de água lateral
- Bocal roscado de latão

##### Dados técnicos

Pressão de escoamento	0,1–10 bar
Nível de ruído com 3 bar	15 dB(A)
Nível de ruído com 5 bar	21 dB(A)
Temperatura máxima durante o armazenamento	40 °C
Temperatura máxima da água	25 °C

Ref <sup>a</sup>	B [cm]	H [cm]	T [cm]	UMV1 [ud.]	EUR/ud.
136.736.00.3	5,1	25,2	10	30	9,00

## Válvulas de descarga

### Descarga dupla

#### Válvula de descarga Geberit série 240 para descarga dupla

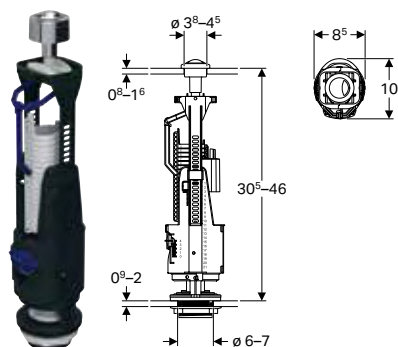

#### Campos de aplicação

- Para cisternas cerâmicas
- Para água potável
- Para águas turvas (águas pluviais) com valor de pH 6,0–9,5, se for utilizar um filtro

#### Dados técnicos

Temperatura máxima durante o armazenamento	40 °C
Temperatura máxima da água	25 °C
Maior volume de descarga	6–9 l
Gama de ajuste do menor volume de descarga	3–4,5 l
Força de comando	18 N

#### Características

- Descarga dupla
- Altura regulável
- Volume pequeno e grande de descarga regulável, em função da quantidade de água do autoclismo
- Tubo de trop-plein encurtável
- Com fixação da tampa

#### Fornecimento

- Material de fixação

Ref <sup>a</sup>	Cor / superfície	UMV1 [ud.]	EUR/ud.
136.916.21.1	Cromado brilhante	35	21,70

## Acessórios complementares

### Membranas

#### Diafragma Geberit para válvulas de enchimento

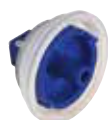

Ref <sup>a</sup>	UMV1 [ud.]	EUR/ud.
242.313.00.1	30	2,10



# Autoclismos de exterior

<b>Autoclismos de exterior para sanitas, de plástico .....</b>	<b>432</b>
Acoplado.....	432
Montagem alta .....	433
Montagem baixa e montagem a meia-altura .....	434
<b>Tubos de descarga para autoclismo de exterior .....</b>	<b>435</b>
Montagem alta .....	435
Montagem baixa e montagem a meia-altura .....	436
<b>Acessórios complementares .....</b>	<b>437</b>
Mangas de ligação .....	437

## Autoclismos de exterior para sanitas, de plástico

### Acoplado

#### Autoclismo de exterior Geberit AP117, descarga dupla, ligação ao abastecimento de água lateral ou atrás, ao centro

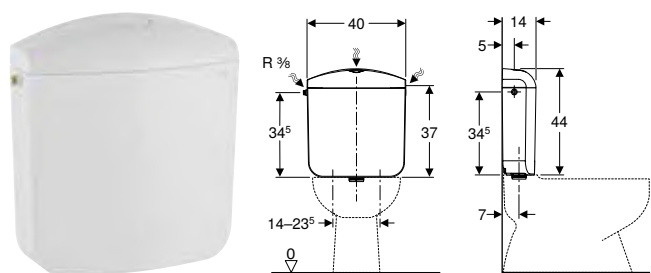

#### Campos de aplicação

- Para montagem acoplada

#### Dados técnicos

Pressão de escoamento	0,5–10 bar
Temperatura máxima da água	25 °C
Volume de descarga definições de fábrica	6 e 3 l
Maior volume de descarga	6 / 9 l
Gama de ajuste do menor volume de descarga	3–4 l
Material	ASA

#### Características

- Descarga dupla
- Silencioso
- Totalmente isolado contra a condensação
- Ligação ao abastecimento de água lateral ou atrás ao centro

#### Fornecimento

- Bicha de ligação reforçada 3/8"
- Material de fixação

Ref <sup>a</sup>	Cor / superfície	B [cm]	H [cm]	T [cm]	UMV1 [ud.]	EUR/ud.
136.531.11.1	Branco	40	44	14	1	47,10

## Montagem alta

**Novo**

### Autoclismo de exterior Geberit AP123, descarga simples, para placa à distância

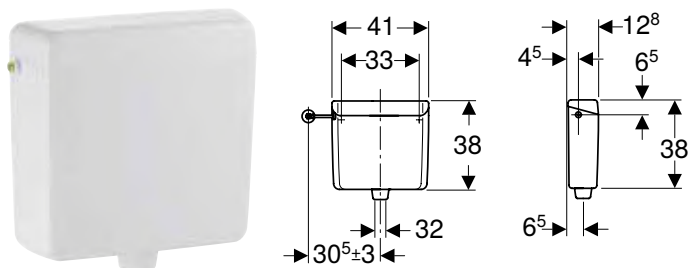

#### Campos de aplicação

- Para montagem alta
- Para acionamentos com placa à distância

#### Dados técnicos

Temperatura máxima da água	25 °C
Volume de descarga definições de fábrica	9 l
Gama de ajuste do volume de descarga	6 / 9 l
Material	ABS

#### Características

- Silencioso
- Descarga simples
- Convertível para acionamento mecânico
- Convertível para acionamento pneumático
- Totalmente isolado contra a condensação
- Ligação de tubo de descarga com ligação roscada de compressão
- Tampa do autoclismo sem tecla de comando
- Ligação ao abastecimento de água lateral
- Ligação ao abastecimento de água 3/8"

#### Fornecimento

- Sede da válvula
- Material de fixação

Refª	Cor / superfície	B [cm]	H [cm]	T [cm]	UMV1 [ud.]	EUR/ud.
123.701.11.1	Branco	41	38	12,5	1	123,00

Disponível a partir de fevereiro 2023

#### A encomendar adicionalmente

- Conjunto de ligação ao abastecimento de água
- Curva de descarga de 90°
- Placa à distância



## Autoclismos de exterior

Autoclismos de exterior para sanitas, de plástico  
Montagem baixa e montagem a meia-altura

# Montagem baixa e montagem a meia-altura

## Autoclismo de exterior Geberit AP116, descarga dupla

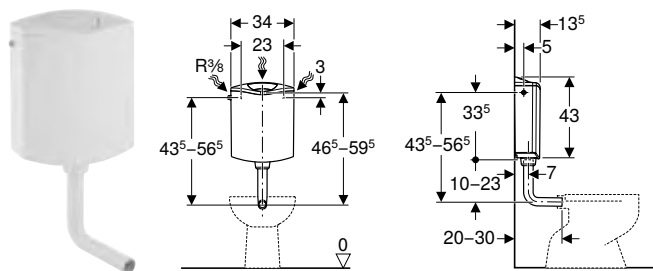

### Campos de aplicação

- Para montagem baixa

### Dados técnicos

Pressão de escoamento	0,5–10 bar
Nível de ruído com 3 bar	17 dB(A)
Temperatura máxima durante o armazenamento	40 °C
Temperatura máxima da água	25 °C
Volume de descarga definições de fábrica	6 e 3 l
Maior volume de descarga	6–7,5 l
Gama de ajuste do menor volume de descarga	3–4,5 l
Material	ABS

### Características

- Descarga dupla
- Totalmente isolado contra a condensação
- Ligação ao abastecimento de água lateral ou atrás ao centro

### Fornecimento

- Bicha de ligação reforçada 3/8"
- Tubo de cobre curvado
- Curva de descarga 90° de ABS, ø 50/44 mm, 23 x 23 cm
- Emboque de EPDM, ø 44/55 mm
- Material de fixação

Ref <sup>a</sup>	Cor / superfície	B [cm]	H [cm]	T [cm]	UMV1 [ud.]	EUR/ud.
136.430.11.1	Branco	34	43	13,5	1	41,00

## Tubos de descarga para autoclismo de exterior

### Montagem alta

#### Curva de descarga 90° Geberit, de montagem alta, com espelho

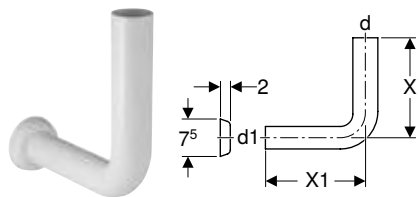

##### Campos de aplicação

- Para a ligação de autoclismos de exterior Geberit de montagem alta com uma curva de descarga embutida

##### Dados técnicos

Material	PVC
----------	-----

Refª	Cor / superfície	d, ø [mm]	d1, ø [mm]	X [cm]	X1 [cm]	UMV1 [ud.]	EUR/ud.
119.610.11.1	Branco	32	32	24	12	1	16,00

#### Kit curva de descarga 90° Geberit extraível, com envolventes protectoras e tampões de proteção

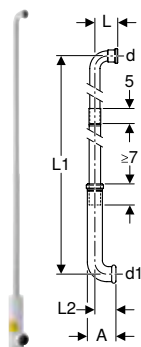

##### Campos de aplicação

- Para a ligação dentro da parede de autoclismos de exterior de montagem alta a uma sanita cerâmica

##### Características

- De três peças
- Extraível

##### Dados técnicos

Material	PEAD
----------	------

##### Fornecimento

- Curva de descarga com junta de abocardar com o-ring
- Cola
- Envolventes protectoras
- 2 tampões de proteção

Refª	d, ø [mm]	d1, ø [mm]	A [cm]	L [cm]	L1 [cm]	L2 [cm]	UMV1 [ud.]	EUR/ud.
119.611.16.1	32	45	9,5	7,5	173	7	1	108,20



- Este produto inclui a cola especial Tangit PVC-U. Este consumível contém substâncias perigosas classificadas. No anexo, ou em [www.geberit.pt](http://www.geberit.pt), podem encontrar-se indicações e medidas relativas ao manuseamento seguro de substâncias perigosas.

## Autoclismos de exterior

Tubos de descarga para autoclismo de exterior  
Montagem baixa e montagem a meia-altura

### Kit curva de descarga 90° Geberit, 156 x 24 cm, em cotovelo

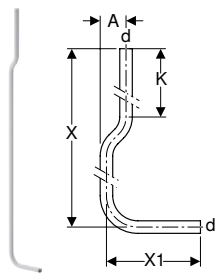

#### Campos de aplicação

- Para a ligação de autoclismos de exterior Geberit de montagem alta a uma sanita cerâmica

#### Fornecimento

- Curva de descarga de 90°
- 2 fixações de tubo

#### Dados técnicos

Material	PVC							
Ref <sup>a</sup>	Cor / superfície	d, ø [mm]	A [cm]	X [cm]	X1 [cm]	K [cm]	UMV1 [ud.]	EUR/ud.
119.504.11.1	Branco	32	6,5	156	24	27	1	29,40

### Extensão de curva de descarga Geberit com emboque

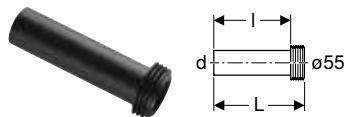

#### Campos de aplicação

- Para a ligação a ø 55 mm

#### Fornecimento

- Emboque de EPDM

Ref <sup>a</sup>	d, ø [mm]	Material	L [cm]	l [cm]	UMV1 [ud.]	EUR/ud.
152.434.16.1	45	PE	18,5	16	1	8,70

## Montagem baixa e montagem a meia-altura

### Curva de descarga 90° Geberit de montagem baixa

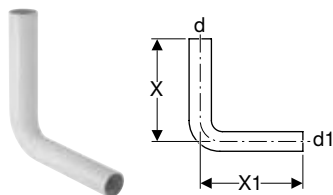

#### Campos de aplicação

- Para a ligação de autoclismos de exterior de montagem baixa a uma sanita cerâmica

#### Dados técnicos

Material	ABS
----------	-----

Ref <sup>a</sup>	Cor / superfície	d, ø [mm]	d1, ø [mm]	X [cm]	X1 [cm]	UMV1 [ud.]	EUR/ud.
118.003.11.1	Branco	50	44	23	23	10	8,30
118.006.11.1	Branco	50	44	39	35	1	15,60

## Kit de extensão de curva de descarga Geberit com espelho

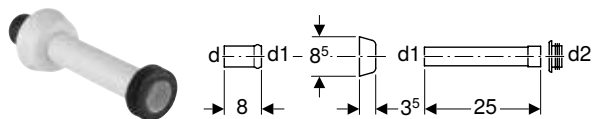

### Campos de aplicação

- Para a ligação de curvas de descarga e sanitas

### Dados técnicos

Material	ASA
----------	-----

### Fornecimento

- Junta de abocardar com o-ring
- Espelho
- Tubo de descarga
- Emboque de EPDM,  $\varnothing$  44/55 mm

Ref <sup>a</sup>	Cor / superfície	d, $\varnothing$ [mm]	d1, $\varnothing$ [mm]	d2, $\varnothing$ [mm]	UMV1 [ud.]	EUR/ud.
118.026.11.1	Branco	45	40	44	10	15,60
118.026.21.1	Cromado brilhante	45	40	44	10	25,70

## Acessórios complementares

### Mangas de ligação

#### Emboque Geberit para ligação do tubo de descarga



### Campos de aplicação

- Para vedação entre tubos de descarga e cerâmicas

### Dados técnicos

Material	EPDM
----------	------

Ref <sup>a</sup>	d, $\varnothing$ [mm]	D [cm]	L [cm]	UMV1 [ud.]	EUR/ud.
242.018.00.1	32	6	2,5	10	4,70

90

74

54



# Urinóis e separadores de urinol

## **Urinóis, funcionamento com descarga, com rebordo ..... 440**

Visão geral da gama de produtos – urinóis Geberit, funcionamento com descarga, com rebordo ..... 440

Visão geral de acessórios complementares – urinóis Geberit, funcionamento com descarga, com rebordo ..... 441

Sem tampa ..... 442

Com/para tampa ..... 444

## **Urinóis, funcionamento com descarga, sem rebordo..... 446**

Visão geral da gama de produtos – urinóis Geberit, funcionamento com descarga, sem rebordo ..... 446

Visão geral de acessórios complementares – urinóis Geberit, funcionamento com descarga, sem rebordo ..... 448

Para sistema de descarga embutido para urinol ou com montagem exterior ..... 450

Com sistema de descarga para urinóis integrado ..... 452

## **Urinóis, funcionamento sem água ..... 456**

Visão geral de acessórios complementares – urinóis Geberit, funcionamento sem água ..... 456

Sem tampa ..... 456

## **Separadores de urinol ..... 458**

Separadores de urinol de plástico ..... 458

Separadores de urinol de vidro ..... 458

## **Acessórios complementares ..... 459**

Tampa de urinol ..... 459

Sifões e acessórios para sifão ..... 459







Tubos de descarga, curvas de descarga e acessórios de transição ..... 459

Material de fixação ..... 460

## Urinóis, funcionamento com descarga, com rebordo

### Visão geral da gama de produtos – urinóis Geberit, funcionamento com descarga, com rebordo

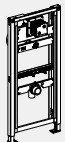
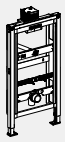
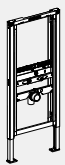
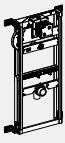
Geberit Portugal, outubro 2022

		Sem tampa			Com / para tampa
		Geberit Selnova		Geberit Smyle	Pareo
Branco, sem marcação de alvo		500.343.01.1	500.344.01.1	500.254.01.1	236100000
					
<b>Estruturas Geberit Duofix para urinóis</b>					
111.616.00.1			✓	✓	✓
111.617.00.1			✓	✓	✓
111.686.00.1		✓			
<b>Estruturas Geberit Kombifix para urinóis</b>					
457.611.00.1			✓	✓	✓
457.686.00.1		✓			
<b>Soluções convencionais</b>					
116.001.00.1			✓	✓	✓
✓ Compatível					

Visão geral de acessórios complementares – urinóis Geberit, funcionamento com descarga, com rebordo

Geberit Portugal, novembro 2022

			Sem tampa			Com / para tampa
			Geberit Selnova	Geberit Selonva	Geberit Smyle	Pareo
Branco, sem marcação de alvo			500.343.01.1	500.344.01.1	500.254.01.1	236100000
						
			→ pág. 442	→ pág. 442	→ pág. 443	→ pág. 444
<b>Tampa de urinol</b>						
573410000		→ pág. 459				✓
<b>Sifões de urinóis</b>						
152.950.11.1		→ pág. 564	✓	✓	✓	✓
<b>Material de fixação</b>						
551075000		→ pág. 460	✓	✓	✓ <sup>1)</sup>	✓
<b>Tubos de descarga</b>						
152.489.16.1		→ pág. 459		✓	✓	✓
<b>Sistemas de descarga para urinóis, montagem exterior</b>						
116.076.00.1		→ pág. 474		✓	✓	
116.077.00.1		→ pág. 475		✓	✓	
115.805.21.3		→ pág. 476	✓			

✓ Compatível

<sup>1)</sup> Incluído no fornecimento



## Urinóis e separadores de urinol

Urinóis, funcionamento com descarga, com rebordo  
Sem tampa

### Sem tampa

#### Urinol Geberit Selnova, entrada por cima, saída para trás e para baixo

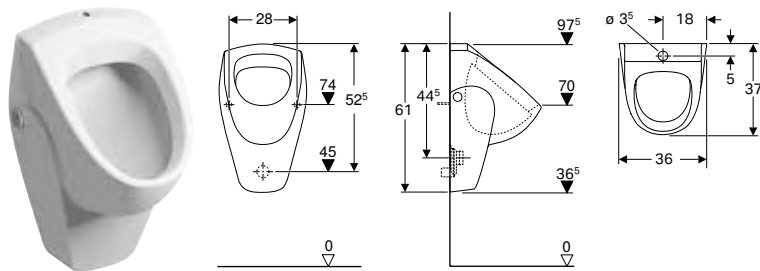

#### Campos de aplicação

- Para funcionamento com descarga automática, economizadora de água
- Para sistemas de descarga exteriores para urinol

#### Dados técnicos

Gama de ajuste do menor volume de descarga	1 l
Material	Cerâmica

#### Características

- Suspenso
- Com rebordo
- Sifão oculto
- Fixação oculta
- Cumpre os requisitos da norma EN 13407

#### Fornecimento

- Urinol cerâmico

Ref <sup>a</sup>	Cor / superfície	B [cm]	H [cm]	T [cm]	Entrada	Saída	UMV1 [ud.]	EUR/ud.
500.343.01.1	Branco	36	61	37	Em cima	Para trás ou para baixo	1	206,20

#### A encomendar adicionalmente

- Material de fixação Geberit para urinol, Kerafix → pág. 460

#### Acessórios complementares

- Geberit pressure flushing valve for urinal with electronic flush actuation, battery operation, for surface mounting → pág. 476
- Sifão de urinol Geberit, saída horizontal → pág. 564



- Sifão de urinol não incluído no fornecimento

#### Urinol Geberit Selnova, entrada por trás, saída para trás

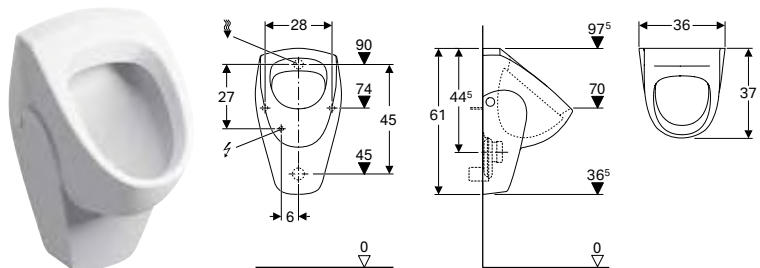

#### Campos de aplicação

- Para funcionamento com descarga automática, economizadora de água
- Para a operação com acionamento manual ou automático
- Para sistemas de descarga embutidos para urinol
- Para sistemas de descarga embutidos para urinol, ocultos
- Para sistemas de descarga exteriores para urinol, ocultos

#### Dados técnicos

Gama de ajuste do menor volume de descarga	1 l
Material	Cerâmica

#### Características

- Suspenso
- Com rebordo
- Sifão oculto
- Fixação oculta
- Cumpre os requisitos da norma EN 13407

#### Fornecimento

- Urinol cerâmico

Refª	Cor / superfície	B [cm]	H [cm]	T [cm]	Entrada	Saída	UMV1 [ud.]	EUR/ud.
500.344.01.1	Branco	36	61	37	Atrás	Para trás	1	183,90

#### A encomendar adicionalmente

- Material de fixação Geberit para urinol, Kerafix → pág. 460

#### Acessórios complementares

- Extensão de curva de descarga Geberit com emboque → pág. 459
- Sifão de urinol Geberit, saída horizontal → pág. 564



- Sifão de urinol não incluído no fornecimento
- Ligação elétrica necessária para sistemas de descarga para urínóis com alimentação elétrica

## Urinol Geberit Smyle, entrada por trás, saída para trás

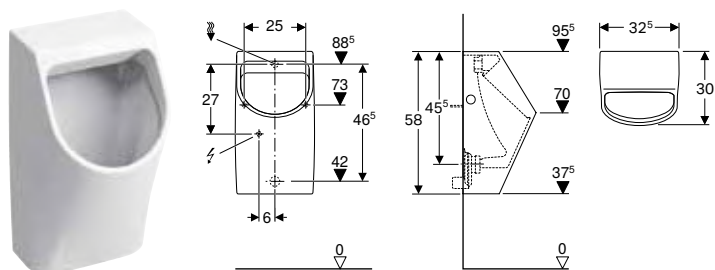

#### Campos de aplicação

- Para funcionamento com descarga automática, economizadora de água
- Para a operação com acionamento manual ou automático
- Para sistemas de descarga embutidos para urinol
- Para sistemas de descarga embutidos para urinol, ocultos
- Para sistemas de descarga exteriores para urinol, ocultos

#### Características

- Suspenso
- Com rebordo
- Sifão oculto
- Fixação oculta
- Cumpre os requisitos da norma EN 13407

#### Fornecimento

- Urinol cerâmico
- Material de fixação para urinol

#### Dados técnicos

Gama de ajuste do menor volume de descarga	1 l
Material	Cerâmica

Refª	Cor / superfície	B [cm]	H [cm]	T [cm]	Entrada	Saída	UMV1 [ud.]	EUR/ud.
500.254.01.1	Branco	32,5	58	30	Atrás	Para trás	1	228,10

#### Acessórios complementares

- Extensão de curva de descarga Geberit com emboque → pág. 459
- Sifão de urinol Geberit, saída horizontal → pág. 564



- Sifão de urinol não incluído no fornecimento
- Ligação elétrica necessária para sistemas de descarga para urínóis com alimentação elétrica

## Urinóis e separadores de urinol

Urinóis, funcionamento com descarga, com rebordo  
Com/para tampa

### Com/para tampa

#### Urinol Geberit Pereo para tampa, entrada por trás, saída para trás

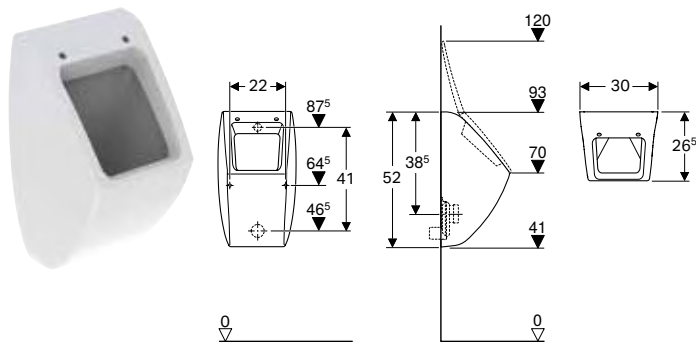

#### Campos de aplicação

- Para funcionamento com descarga automática, economizadora de água
- Para a operação com acionamento manual ou automático
- Para sistemas de descarga embutidos para urinol
- Para sistemas de descarga embutidos para urinol, ocultos

#### Características

- Suspenso
- Com rebordo
- Sifão oculto
- Fixação oculta
- Cumpre os requisitos da norma EN 13407

#### Dados técnicos

Gama de ajuste do menor volume de descarga	1 l
Material	Cerâmica

#### Fornecimento

- Urinol cerâmico

Ref <sup>a</sup>	Cor / superfície	B [cm]	H [cm]	T [cm]	Entrada	Saída	Material de dobradiça	UMV1 [ud.]	EUR/ud.
236100000	Branco	30	52	26,5	Atrás	Para trás	Latão cromado	1	361,40

#### A encomendar adicionalmente

- Tampa de urinol Geberit Pereo → pág. 459
- Material de fixação Geberit para urinol, Kerafix → pág. 460

#### Acessórios complementares

- Sifão de urinol Geberit, saída horizontal → pág. 564











- Sifão de urinol não incluído no fornecimento
- Ligação elétrica necessária para sistemas de descarga para urinóis com alimentação elétrica





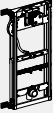

## Urinóis, funcionamento com descarga, sem rebordo

### Visão geral da gama de produtos – urinóis Geberit, funcionamento com descarga, sem rebordo

Geberit Portugal, outubro 2022

		Para sistema de descarga embutido para urinol ou com montagem exterior			
		Narva	Preda	Selva	
Branco		501.655.00.1	116.070.00.1	116.080.00.1	
					
<b>Estruturas Geberit Duofix para urinóis</b>					
111.676.00.1		✓	✓	✓	
111.686.00.1		✓			
<b>Estruturas Geberit GIS para urinóis</b>					
<b>Estruturas Geberit Kombifix para urinóis</b>					
457.606.00.1		✓	✓	✓	
457.686.00.1		✓			
<b>Soluções convencionais</b>					
116.001.00.1		✓	✓	✓	
116.005.00.1		✓	✓	✓	

✓ Compatível









Com comando integrado			
Alimentação elétrica		Alimentação por gerador	
Preda	Selva	Preda	Selva
116.072.00.1	116.082.00.1	116.074.00.1	116.084.00.1
			
✓	✓	✓	✓
✓	✓	✓	✓

## Urinóis e separadores de urinol

Urinóis, funcionamento com descarga, sem rebordo  
Com/para tampa





### Visão geral de acessórios complementares – urinóis Geberit, funcionamento com descarga, sem rebordo

Geberit Portugal, novembro 2022

		Sem comando				
		Narva	Preda	Selva		
Branco		501.655.00.1	116.070.00.1	116.080.00.1		
						
		→ pág. 450	→ pág. 450	→ pág. 451		
<b>Sifões de urinóis</b>						
152.950.11.1		→ pág. 564	✓			
Sifão de urinol Geberit, saída horizontal						
<b>Sifões e acessórios complementares para sifões</b>						
116.059.00.1		→ pág. 459		✓ <sup>1)</sup>	✓ <sup>1)</sup>	
Grelha Geberit para urinóis Preda, Selva e Tamina						
116.059.SN.1		→ pág. 459		✓	✓	
Grelha Geberit para urinóis Preda, Selva e Tamina						
<b>Material de fixação</b>						
551075000		→ pág. 460	✓ <sup>1)</sup>			
Material de fixação Geberit para urinol, Kerafix						
<b>Sistemas de descarga para urinóis, montagem exterior</b>						
116.076.00.1		→ pág. 474	✓			
Sistema de descarga para urinóis Geberit com acionamento eletrônico, alimentação elétrica, de exterior, oculto						
116.077.00.1		→ pág. 475	✓			
Sistema de descarga para urinóis Geberit com acionamento eletrônico, alimentação a pilhas, de exterior, oculto						

✓ Compatível

<sup>1)</sup> Incluído no fornecimento

Com comando integrado				
Alimentação elétrica		Alimentação por gerador		
Preda	Selva	Preda	Selva	
116.072.00.1	116.082.00.1	116.074.00.1	116.084.00.1	
				
→ pág. 452	→ pág. 453	→ pág. 454	→ pág. 455	
✓ <sup>1)</sup>	✓ <sup>1)</sup>	✓ <sup>1)</sup>	✓ <sup>1)</sup>	
✓	✓	✓	✓	



## Urinóis e separadores de urinol

Urinóis, funcionamento com descarga, sem rebordo

Para sistema de descarga embutido para urinol ou com montagem exterior

# Para sistema de descarga embutido para urinol ou com montagem exterior

## Urinol Geberit Narva, entrada por trás, saída para trás e para baixo

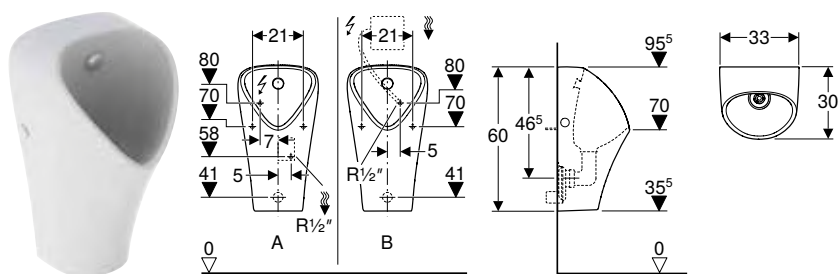

### Campos de aplicação

- Para funcionamento com descarga automática, economizadora de água
- Para a operação com acionamento manual ou automático
- Para sistemas de descarga embutidos para urinol
- Para sistemas de descarga embutidos para urinol, ocultos
- Para sistemas de descarga exteriores para urinol, ocultos

### Dados técnicos

Gama de ajuste do menor volume de descarga	1 l
Material	Cerâmica

### Características

- Sem rebordo
- Suspenso
- Sifão oculto
- Fixação oculta
- Cumpre os requisitos da norma EN 13407
- Espalhador substituível pela frente, sem retirar a cerâmica
- De fácil manutenção e limpeza

### Fornecimento

- Urinol cerâmico
- Material de fixação para urinol
- Conjunto de sifão
- Grelha
- Espalhador com bicha de ligação reforçada para união R 1/2"
- Válvula antirretorno
- Pater de ligação 90° R 1/2"

Ref <sup>a</sup>	Cor / superfície	Entrada	Saída	UMV1 [ud.]	EUR/ud.
501.655.00.1	Branco	Atrás	Para trás	1	341,20

### Acessórios complementares

- Sistema de descarga para urinóis Geberit com acionamento eletrónico, alimentação a pilhas, de exterior, oculto → pág. 475
- Sistema de descarga para urinóis Geberit com acionamento eletrónico, alimentação elétrica, de exterior, oculto → pág. 474
- Sifão de urinol Geberit, saída horizontal → pág. 564
- Separador de urinol Geberit de vidro → pág. 458



- Sifão não incluído no fornecimento
- Ligação elétrica necessária para sistemas de descarga para urinóis com alimentação elétrica

## Urinol Geberit Preda para sistema de descarga embutido

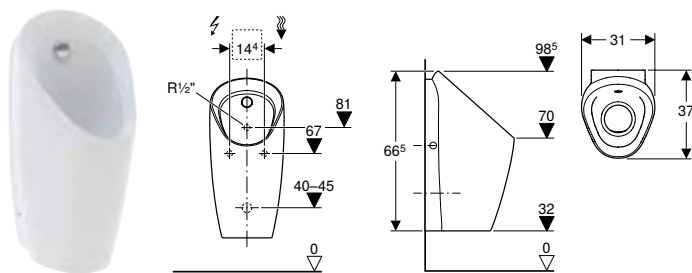

### Campos de aplicação

- Para funcionamento com descarga automática, economizadora de água
- Para a ligação a sistemas de descarga embutido para urinol
- Para conjuntos de instalação para sistema de descarga para urinóis Preda e Selva

### Características

- Sem rebordo
- De fácil manutenção e limpeza
- Espalhador substituível pela frente, sem retirar a cerâmica
- Sifão substituível por cima, sem retirar a cerâmica
- Suporte do sifão de altura regulável sem ferramenta
- Limpeza do sistema de drenagem sem retirar a cerâmica
- Lavagem do urinol cerâmico garantida com 0,5l por descarga, em conformidade com a EN 13407
- Funcionamento sem água possível

**Dados técnicos**

Gama de ajuste do menor volume de descarga	0,5 l
--	-------

**Fornecimento**

- Material de fixação
- Sifão de urinol com função de sucção
- Grelha
- Conjunto de sifão
- Válvula antirretorno
- Pater de ligação 90° R 1/2"

Refª	Cor / superfície	UMV1 [ud.]	EUR/ud.
116.070.00.1	Branco	1	441,20

**A encomendar adicionalmente**

- Sistema de descarga embutido para urinol

**Acessórios complementares**

- Estrutura Geberit Duofix para urinol, 112–130 cm, universal, para espalhador → pág. 327
- Estrutura Geberit Kombifix para urinol, 109–127 cm, universal, para espalhador → pág. 355
- Conjunto de instalação Geberit para urinóis Preda, Selva e Tamina, para sistema de descarga para urinóis → pág. 480
- Placa de acesso Geberit de aço inox, para sistema de descarga para urinol → pág. 482

**Urinol Geberit Selva para sistema de descarga embutido**

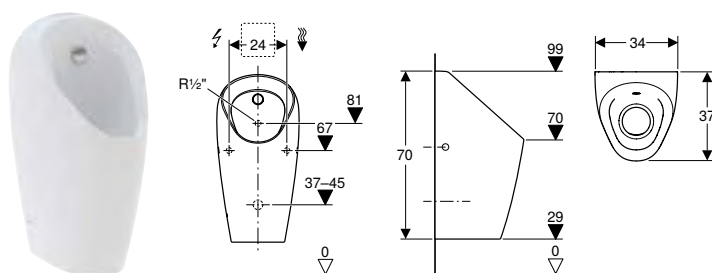

**Campos de aplicação**

- Para funcionamento com descarga automática, economizadora de água
- Para a ligação a sistemas de descarga embutido para urinol
- Para conjuntos de instalação para sistema de descarga para urinóis Preda e Selva

**Dados técnicos**

Gama de ajuste do menor volume de descarga	0,5 l
--	-------

**Características**

- Sem rebordo
- De fácil manutenção e limpeza
- Espalhador substituível pela frente, sem retirar a cerâmica
- Sifão substituível por cima, sem retirar a cerâmica
- Suporte do sifão de altura regulável sem ferramenta
- Limpeza do sistema de drenagem sem retirar a cerâmica
- Lavagem do urinol cerâmico garantida com 0,5l por descarga, em conformidade com a EN 13407
- Funcionamento sem água possível

**Fornecimento**

- Material de fixação
- Sifão de urinol com função de sucção
- Grelha
- Conjunto de sifão
- Válvula antirretorno
- Pater de ligação 90° R 1/2"

Refª	Cor / superfície	UMV1 [ud.]	EUR/ud.
116.080.00.1	Branco	1	603,60

**A encomendar adicionalmente**

- Sistema de descarga embutido para urinol

**Acessórios complementares**

- Estrutura Geberit Duofix para urinol, 112–130 cm, universal, para espalhador → pág. 327
- Estrutura Geberit Kombifix para urinol, 109–127 cm, universal, para espalhador → pág. 355
- Conjunto de instalação Geberit para urinóis Preda, Selva e Tamina, para sistema de descarga para urinóis → pág. 480
- Placa de acesso Geberit de aço inox, para sistema de descarga para urinol → pág. 482

## Urinóis e separadores de urinol

Urinóis, funcionamento com descarga, sem rebordo  
Com sistema de descarga para urinóis integrado

# Com sistema de descarga para urinóis integrado

## Urinol Geberit Preda com comando integrado, alimentação elétrica

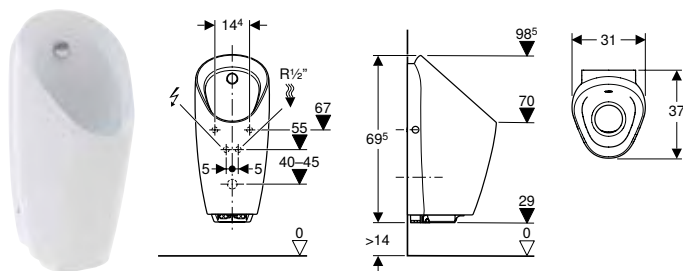

### Campos de aplicação

- Para funcionamento com descarga automática, economizadora de água

### Dados técnicos

Nível de proteção	IP45
Voltagem nominal	110–240 V AC
Frequência da rede	50–60 Hz
Corrente	4,5 V DC
Consumo de energia	< 0,5 W
Consumo de potência no modo standby	< 0,1 W
Pressão de escoamento	1–8 bar
Pressão de teste máxima da água	16 bar
Temperatura máxima da água	30 °C
Gama de ajuste do menor volume de descarga	0,5 l
Taxa de fluxo com 1 bar com limitador da taxa de fluxo	0,18 l/s
Pressão de escoamento mínima para taxa de fluxo calculada	1 bar
Gama de ajuste da descarga com intervalo	1–168 h
Definições de fábrica da descarga com intervalo	24 h
Gama de ajuste do tempo de descarga com intervalo	3–180 s
Definições de fábrica do tempo de descarga com intervalo	5 s
Gama de ajuste do tempo de detecção	3–15 s
Definições de fábrica do tempo de detecção	7 s
Gama de ajuste do tempo de descarga	1–15 s
Definições de fábrica do tempo de descarga	7 s

### Fornecimento

- Sistema de descarga para urinol com fonte de alimentação elétrica e válvula de solenoide
- Material de fixação
- Sifão de urinol com função de sucção
- Grelha
- Conjunto de sifão
- Ralo de descarga
- Abastecimento de água com redução de pressão

### Características

- Detecção por infravermelhos com detecção das pernas
- Sem rebordo
- De fácil manutenção e limpeza
- Sistema de descarga para urinol substituível pela frente, sem retirar a cerâmica
- Espalhador substituível pela frente, sem retirar a cerâmica
- Sifão substituível por cima, sem retirar a cerâmica
- Suporte do sifão de altura regulável sem ferramenta
- Limpeza do sistema de drenagem sem retirar a cerâmica
- Modo híbrido economizador de água regulável
- Tempo de descarga regulável
- Tempo de descarga regulável manualmente
- Descarga com intervalo regulável
- Adaptação dinâmica do tempo de descarga
- Pré-descarga regulável
- Distribuição de corrente por ligação à corrente elétrica
- Ligação à corrente elétrica com cabos revestidos flexíveis de três fios
- Operacional após a ligação à corrente elétrica
- Fonte de alimentação elétrica com display LED
- Sistema de controlo de falta de energia
- Função de fecho da válvula em caso de falha de energia
- Funções com comando de serviço Geberit regulável e consultável
- Ajustes do aparelho e operação com dispositivo móvel através de interface Bluetooth® integrada (data de fabrico a partir de abril de 2023)
- Compatível com Geberit Control App (data de fabrico a partir de abril de 2023)
- Possibilidade de ligação em rede por cabo com Geberit Gateway via conversor de bus (data de fabrico a partir de abril de 2023)
- Possibilidade de ligação em rede sem fios com Geberit Gateway via Bluetooth® (data de fabrico a partir de abril de 2023)
- Compatível com Geberit Connect (data de fabrico a partir de abril de 2023)
- Acionamento desativável
- Volume de descarga reduzível até 0,5 l por descarga através do tempo de descarga
- Lavagem do urinol cerâmico garantida com 0,5 l por descarga, em conformidade com a EN 13407
- Grupo de torneiras II conforme DIN 4109

Ref <sup>a</sup>	Cor / superfície	UMV1	EUR/ud.
116.072.00.1	Branco	1	1206,90

### Acessórios complementares

- Estrutura Geberit Duofix para urinol, 112–130 cm, universal, para sistema de descarga aparente → pág. 328
- Estrutura Geberit Kombifix para urinol, 109–127 cm, universal, sistema de descarga aparente → pág. 356
- Comando de serviço Geberit → pág. 483
- Comando de limpeza Geberit → pág. 482



- Também disponível com funcionamento a pilha; "Urinol Geberit Preda com sistema de descarga integrado, a pilha" (ref<sup>a</sup> 116.073.00.1), consulte os nossos serviços técnicos para mais informações
- Para montar e desmontar o sistema de descarga para urinol sem retirar a cerâmica, a altura do bico tem de ser no mínimo de 55 cm acima do chão acabado

## Urinol Geberit Selva com comando integrado, alimentação elétrica

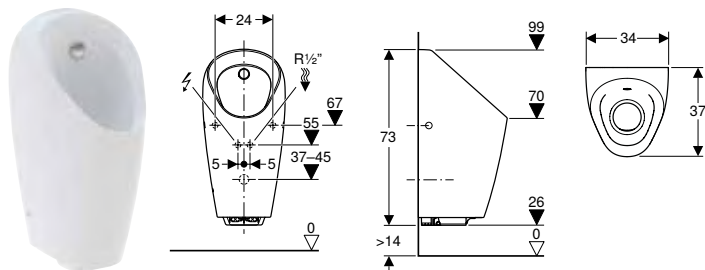

### Campos de aplicação

- Para funcionamento com descarga automática, economizadora de água

### Dados técnicos

Nível de proteção	IP45
Voltagem nominal	110–240 V AC
Frequência da rede	50–60 Hz
Corrente	4,5 V DC
Consumo de energia	< 0,5 W
Consumo de potência no modo standby	< 0,1 W
Pressão de escoamento	1–8 bar
Pressão de teste máxima da água	16 bar
Temperatura máxima da água	30 °C
Gama de ajuste do menor volume de descarga	0,5 l
Taxa de fluxo com 1 bar com limitador da taxa de fluxo	0,18 l/s
Pressão de escoamento mínima para taxa de fluxo calculada	1 bar
Gama de ajuste da descarga com intervalo	1–168 h
Definições de fábrica da descarga com intervalo	24 h
Gama de ajuste do tempo de descarga com intervalo	3–180 s
Definições de fábrica do tempo de descarga com intervalo	5 s
Gama de ajuste do tempo de deteção	3–15 s
Definições de fábrica do tempo de deteção	7 s
Gama de ajuste do tempo de descarga	1–15 s
Definições de fábrica do tempo de descarga	7 s

### Fornecimento

- Sistema de descarga para urinol com fonte de alimentação elétrica e válvula de solenoide
- Material de fixação
- Sifão de urinol com função de sucção
- Grelha
- Conjunto de sifão
- Ralo de descarga
- Abastecimento de água com redução de pressão

### Características

- Deteção por infravermelhos com deteção das pernas
- Sem rebordo
- De fácil manutenção e limpeza
- Sistema de descarga para urinol substituível pela frente, sem retirar a cerâmica
- Espalhador substituível pela frente, sem retirar a cerâmica
- Sifão substituível por cima, sem retirar a cerâmica
- Suporte do sifão de altura regulável sem ferramenta
- Limpeza do sistema de drenagem sem retirar a cerâmica
- Modo híbrido economizador de água regulável
- Tempo de descarga regulável
- Tempo de descarga regulável manualmente
- Descarga com intervalo regulável
- Adaptação dinâmica do tempo de descarga
- Pré-descarga regulável
- Distribuição de corrente por ligação à corrente elétrica
- Ligação à corrente elétrica com cabos revestidos flexíveis de três fios
- Operacional após a ligação à corrente elétrica
- Fonte de alimentação elétrica com display LED
- Sistema de controlo de falta de energia
- Função de fecho da válvula em caso de falha de energia
- Funções com comando de serviço Geberit regulável e consultável
- Ajustes do aparelho e operação com dispositivo móvel através de interface Bluetooth® integrada (data de fabrico a partir de abril de 2023)
- Compatível com Geberit Control App (data de fabrico a partir de abril de 2023)
- Possibilidade de ligação em rede por cabo com Geberit Gateway via conversor de bus (data de fabrico a partir de abril de 2023)
- Possibilidade de ligação em rede sem fios com Geberit Gateway via Bluetooth® (data de fabrico a partir de abril de 2023)
- Compatível com Geberit Connect (data de fabrico a partir de abril de 2023)
- Acionamento desativável
- Volume de descarga reduzível até 0,5 l por descarga através do tempo de descarga
- Lavagem do urinol cerâmico garantida com 0,5 l por descarga, em conformidade com a EN 13407
- Grupo de torneiras II conforme DIN 4109

Ref <sup>a</sup>	Cor / superfície	UMV1 [ud.]	EUR/ud.
116.082.00.1	Branco	1	1332,60

### Acessórios complementares

- Estrutura Geberit Duofix para urinol, 112–130 cm, universal, para sistema de descarga aparente → pág. 328
- Estrutura Geberit Kombifix para urinol, 109–127 cm, universal, sistema de descarga aparente → pág. 356
- Comando de serviço Geberit → pág. 483
- Comando de limpeza Geberit → pág. 482



- Também disponível com funcionamento a pilha; "Urinol Geberit Preda com sistema de descarga integrado, a pilha" (ref<sup>a</sup> 116.083.00.1), consulte os nossos serviços técnicos para mais informações
- Para montar e desmontar o sistema de descarga para urinol sem retirar a cerâmica, a altura do bico tem de ser no mínimo de 58 cm acima do chão acabado

## Urinóis e separadores de urinol

Urinóis, funcionamento com descarga, sem rebordo  
Com sistema de descarga para urinóis integrado

### Urinol Geberit Preda com comando integrado, alimentação a gerador

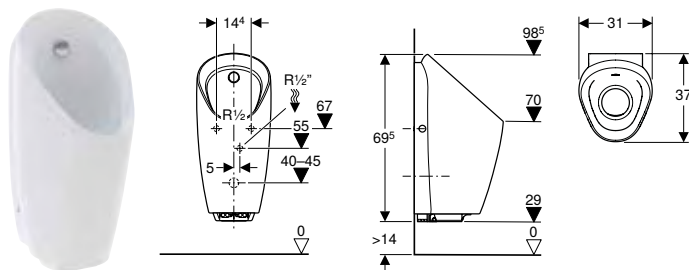

#### Campos de aplicação

- Para funcionamento com descarga automática, economizadora de água

#### Dados técnicos

Nível de proteção	IP45
Corrente	6,6 V DC
Consumo de energia	< 0,5 W
Consumo de potência no modo standby	< 0,1 W
Pressão de escoamento	1–8 bar
Pressão de teste máxima da água	16 bar
Temperatura máxima da água	30 °C
Gama de ajuste do menor volume de descarga	0,5 l
Taxa de fluxo com 1 bar com limitador da taxa de fluxo	0,18 l/s
Pressão de escoamento mínima para taxa de fluxo calculada	1 bar
Gama de ajuste da descarga com intervalo	1–168 h
Definições de fábrica da descarga com intervalo	24 h
Gama de ajuste do tempo de descarga com intervalo	3–180 s
Definições de fábrica do tempo de descarga com intervalo	5 s
Gama de ajuste do tempo de detecção	3–15 s
Definições de fábrica do tempo de detecção	7 s
Gama de ajuste do tempo de descarga	1–15 s
Definições de fábrica do tempo de descarga	7 s

#### Fornecimento

- Sistema de descarga para urinol com gerador e válvula de solenoide
- Pilha recarregável
- Material de fixação
- Sifão de urinol com função de sucção
- Grelha
- Conjunto de sifão
- Ralo de descarga
- Abastecimento de água com redução de pressão

#### Características

- Detecção por infravermelhos com detecção das pernas
- Sem rebordo
- De fácil manutenção e limpeza
- Sistema de descarga para urinol substituível pela frente, sem retirar a cerâmica
- Espalhador substituível pela frente, sem retirar a cerâmica
- Sifão substituível por cima, sem retirar a cerâmica
- Suporte do sifão de altura regulável sem ferramenta
- Limpeza do sistema de drenagem sem retirar a cerâmica
- Modo híbrido economizador de água regulável
- Tempo de descarga regulável
- Tempo de descarga regulável manualmente
- Descarga com intervalo regulável
- Adaptação dinâmica do tempo de descarga
- Pré-descarga regulável
- Distribuição de corrente por gerador e pilha recarregável
- Distribuição de corrente autónoma
- Disponibilidade permanente de descarga através de distribuição de corrente autónoma a partir de 30 descargas diárias de 7 s cada
- Aviso em caso de pouca carga da pilha recarregável
- Funções com comando de serviço Geberit regulável e consultável
- Ajustes do aparelho e operação com dispositivo móvel através de interface Bluetooth® integrada (data de fabrico a partir de abril de 2023)
- Compatível com Geberit Control App (data de fabrico a partir de abril de 2023)
- Possibilidade de ligação em rede por cabo com Geberit Gateway via conversor de bus (data de fabrico a partir de abril de 2023)
- Possibilidade de ligação em rede sem fios com Geberit Gateway via Bluetooth® (data de fabrico a partir de abril de 2023)
- Compatível com Geberit Connect (data de fabrico a partir de abril de 2023)
- Acionamento desativável
- Volume de descarga reduzível até 0,5 l por descarga através do tempo de descarga
- Lavagem do urinol cerâmico garantida com 0,5 l por descarga, em conformidade com a EN 13407
- Grupo de torneiras II conforme DIN 4109

Ref <sup>a</sup>	Cor / superfície	UMV1 [ud.]	EUR/ud.
116.074.00.1	Branco	1	1458,20

#### Acessórios complementares

- Estrutura Geberit Duofix para urinol, 112–130 cm, universal, para sistema de descarga aparente → pág. 328
- Estrutura Geberit Kombifix para urinol, 109–127 cm, universal, sistema de descarga aparente → pág. 356
- Comando de serviço Geberit → pág. 483
- Comando de limpeza Geberit → pág. 482



- Também disponível com funcionamento a bateria; "Urinol Geberit Preda com sistema de descarga integrado, a bateria" (ref<sup>a</sup> 116.073.00.1), consulte os nossos serviços técnicos para mais informações
- Para montar e desmontar o sistema de descarga para urinol sem retirar a cerâmica, a altura do bico tem de ser no mínimo de 55 cm acima do chão acabado

## Urinol Geberit Selva com comando integrado, alimentação a gerador

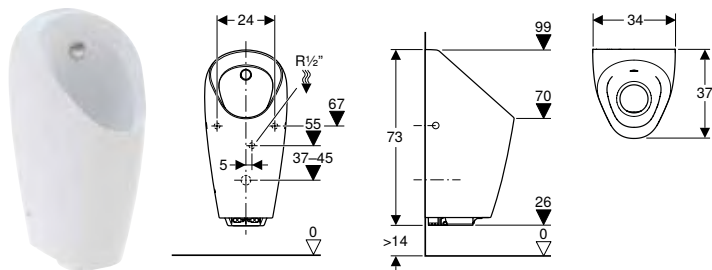

### Campos de aplicação

- Para funcionamento com descarga automática, economizadora de água

### Dados técnicos

Nível de proteção	IP45
Corrente	6,6 V DC
Consumo de energia	< 0,5 W
Consumo de potência no modo standby	< 0,1 W
Pressão de escoamento	1–8 bar
Pressão de teste máxima da água	16 bar
Temperatura máxima da água	30 °C
Gama de ajuste do menor volume de descarga	0,5 l
Taxa de fluxo com 1 bar com limitador da taxa de fluxo	0,18 l/s
Pressão de escoamento mínima para taxa de fluxo calculada	1 bar
Gama de ajuste da descarga com intervalo	1–168 h
Definições de fábrica da descarga com intervalo	24 h
Gama de ajuste do tempo de descarga com intervalo	3–180 s
Definições de fábrica do tempo de descarga com intervalo	5 s
Gama de ajuste do tempo de deteção	3–15 s
Definições de fábrica do tempo de deteção	7 s
Gama de ajuste do tempo de descarga	1–15 s
Definições de fábrica do tempo de descarga	7 s

### Fornecimento

- Sistema de descarga para urinol com gerador e válvula de solenoide
- Pilha recarregável
- Material de fixação
- Sifão de urinol com função de sucção
- Grelha
- Conjunto de sifão
- Ralo de descarga
- Abastecimento de água com redução de pressão

### Características

- Deteção por infravermelhos com deteção das pernas
- Sem rebordo
- De fácil manutenção e limpeza
- Sistema de descarga para urinol substituível pela frente, sem retirar a cerâmica
- Espalhador substituível pela frente, sem retirar a cerâmica
- Sifão substituível por cima, sem retirar a cerâmica
- Suporte do sifão de altura regulável sem ferramenta
- Limpeza do sistema de drenagem sem retirar a cerâmica
- Modo híbrido economizador de água regulável
- Tempo de descarga regulável
- Tempo de descarga regulável manualmente
- Descarga com intervalo regulável
- Adaptação dinâmica do tempo de descarga
- Pré-descarga regulável
- Distribuição de corrente por gerador e pilha recarregável
- Distribuição de corrente autónoma
- Disponibilidade permanente de descarga através de distribuição de corrente autónoma a partir de 30 descargas diárias de 7 s cada
- Aviso em caso de pouca carga da pilha recarregável
- Funções com comando de serviço Geberit regulável e consultável
- Ajustes do aparelho e operação com dispositivo móvel através de interface Bluetooth® integrada (data de fabrico a partir de abril de 2023)
- Compatível com Geberit Control App (data de fabrico a partir de abril de 2023)
- Possibilidade de ligação em rede por cabo com Geberit Gateway via conversor de bus (data de fabrico a partir de abril de 2023)
- Possibilidade de ligação em rede sem fios com Geberit Gateway via Bluetooth® (data de fabrico a partir de abril de 2023)
- Compatível com Geberit Connect (data de fabrico a partir de abril de 2023)
- Acionamento desativável
- Volume de descarga reduzível até 0,5 l por descarga através do tempo de descarga
- Lavagem do urinol cerâmico garantida com 0,5 l por descarga, em conformidade com a EN 13407
- Grupo de torneiras II conforme DIN 4109

Ref <sup>a</sup>	Cor / superfície	UMV1	EUR/ud.
116.084.00.1	Branco	1	1583,90

### Acessórios complementares

- Estrutura Geberit Duofix para urinol, 112–130 cm, universal, para sistema de descarga aparente → pág. 328
- Estrutura Geberit Kombifix para urinol, 109–127 cm, universal, sistema de descarga aparente → pág. 356
- Comando de serviço Geberit → pág. 483
- Comando de limpeza Geberit → pág. 482







- Também disponível com funcionamento a bateria; "Urinol Geberit Preda com sistema de descarga integrado, a bateria" (ref<sup>a</sup> 116.083.00.1), consulte os nossos serviços técnicos para mais informações
- Para montar e desmontar o sistema de descarga para urinol sem retirar a cerâmica, a altura do bico tem de ser no mínimo de 58 cm acima do chão acabado

## Urinóis, funcionamento sem água

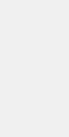
### Visão geral de acessórios complementares – urinóis Geberit, funcionamento sem água

Geberit Portugal, novembro 2022

	Funcionamento sem água		
	Preda	Selva	Narva
<b>Branco</b>	116.071.00.1	116.081.00.1	501.657.00.8
			
	→ pág. 457	→ pág. 457	→ pág. 456
<b>Acessórios para sifões</b>			
116.059.00.1			
Grelha Geberit para urinóis Preda, Selva e Tamina		→ pág. 459	✓ <sup>1)</sup>
116.059.SN.1			
Grelha Geberit para urinóis Preda, Selva e Tamina		→ pág. 459	✓
<b>Material de fixação</b>			
551075000			
Material de fixação Geberit para urinol, Kerafix		→ pág. 460	✓ <sup>1)</sup>

✓ Compatível

<sup>1)</sup> Incluído no fornecimento

## Sem tampa

### Urinol Geberit Narva, sem água, saída para trás e para baixo

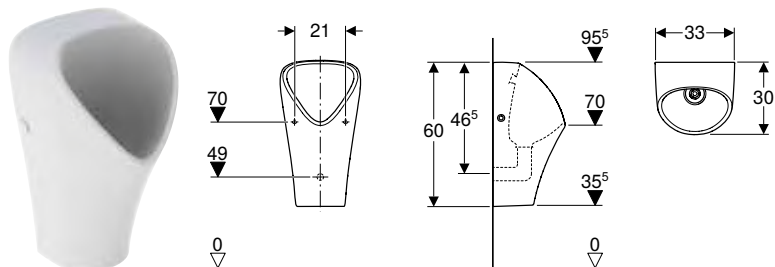

#### Campos de aplicação

- Para funcionamento sem água

#### Dados técnicos

Material	Cerâmica
----------	----------

#### Características

- Suspenso
- Sem rebordo
- Fixação oculta
- De fácil manutenção e limpeza
- Sifão substituível por cima, sem retirar a cerâmica

#### Fornecimento

- Urinol cerâmico
- Conjunto de sifão
- Chave de montagem para conjunto de sifão
- Grelha
- Sifão híbrido
- Material de fixação

Ref <sup>a</sup>	Cor / superfície	Saída	UMV1 [ud.]	EUR/ud.
501.657.00.8	Branco / KeraTect	Para trás	1	393,70

## Urinol Geberit Preda, sem água

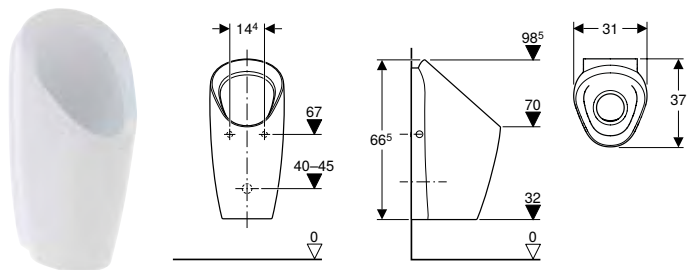

### Campos de aplicação

- Para funcionamento sem água
- Para estruturas de instalação Geberit para urinóis sem água

### Características

- Sem rebordo
- De fácil manutenção e limpeza
- Sifão substituível por cima, sem retirar a cerâmica
- Suporte do sifão de altura regulável sem ferramenta
- Limpeza do sistema de drenagem sem retirar a cerâmica

### Fornecimento

- Material de fixação
- Sifão híbrido
- Grelha
- Conjunto de sifão

Ref <sup>a</sup>	Cor / superfície	UMV1 [ud.]	EUR/ud.
116.071.00.1	Branco	1	417,50

### Acessórios complementares

- Estrutura Geberit Duofix para urinol, 112–130 cm, universal, para sistema de descarga aparente → pág. 328
- Estrutura Geberit Kombifix para urinol, 109–127 cm, universal, sistema de descarga aparente → pág. 356

## Urinol Geberit Selva, sem água

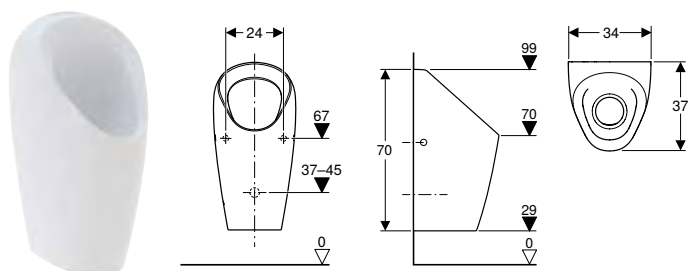

### Campos de aplicação

- Para funcionamento sem água
- Para estruturas de instalação Geberit para urinóis sem água

### Características

- Sem rebordo
- De fácil manutenção e limpeza
- Sifão substituível por cima, sem retirar a cerâmica
- Suporte do sifão de altura regulável sem ferramenta
- Limpeza do sistema de drenagem sem retirar a cerâmica

### Fornecimento

- Material de fixação
- Sifão híbrido
- Grelha
- Conjunto de sifão

Ref <sup>a</sup>	Cor / superfície	UMV1 [ud.]	EUR/ud.
116.081.00.1	Branco	1	578,30

### Acessórios complementares

- Estrutura Geberit Duofix para urinol, 112–130 cm, universal, para sistema de descarga aparente → pág. 328
- Estrutura Geberit Kombifix para urinol, 109–127 cm, universal, sistema de descarga aparente → pág. 356



## Separadores de urinol

### Separadores de urinol de plástico

#### Separador de urinol Geberit Basic

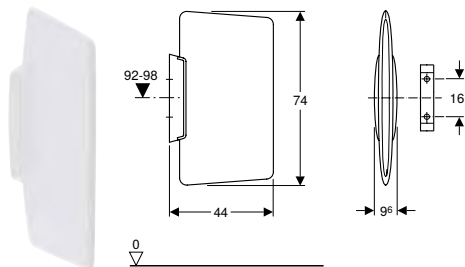

##### Campos de aplicação

- Para a montagem em parede ligeira ou falsa ou de alvenaria

##### Dados técnicos

Material	Plástico
----------	----------

##### Características

- Fixação oculta

##### Fornecimento

- Cavilha
- Material de fixação
- Suporte para fixação à parede

Ref <sup>a</sup>	Cor / superfície	UMV1 [ud.]	EUR/ud.
115.201.11.1	Branco	1	256,60

### Separadores de urinol de vidro

#### Separador de urinol Geberit de vidro

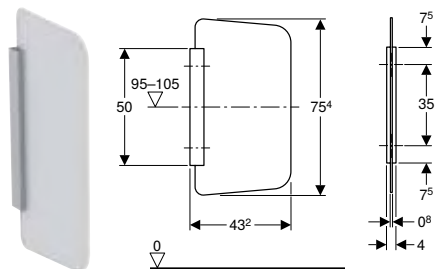

##### Campos de aplicação

- Para a montagem em parede ligeira ou falsa ou de alvenaria

##### Dados técnicos

Material	ESG (vidro de segurança temperado)
----------	------------------------------------

##### Características

- Separador de vidro, satinado de ambos os lados
- Suporte resistente à corrosão
- Superfície do suporte escovada e anodizada
- Montagem oculta

##### Fornecimento

- Tampa
- Suporte para fixação à parede
- Material de fixação

Ref <sup>a</sup>	Cor / superfície	L [cm]	B [cm]	H [cm]	UMV1 [ud.]	EUR/ud.
115.211.CD.1	Antracite	43,2	4	75,4	1	549,00
115.211.TD.1	Branco	43,2	4	75,4	1	549,00
115.211.TF.1	Umbrá	43,2	4	75,4	1	549,00

## Acessórios complementares

### Tampa de urinol

#### Tampa de urinol Geberit Pareo

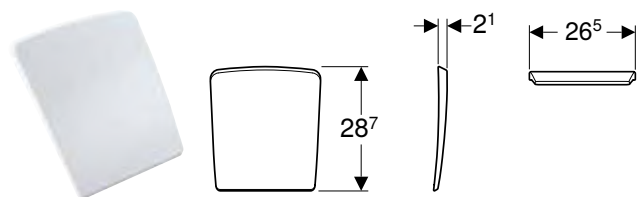

#### Campos de aplicação

- Para Urinóis Pareo

#### Dados técnicos

Material	Duroplast
----------	-----------

Refª	Cor / superfície	Abaixamento automático	Material de dobradiça	UMV1 [ud.]	EUR/ud.
573410000	Branco	Não	Latão cromado	1	149,30

### Sifões e acessórios para sifão

#### Grelha Geberit para urinóis Preda, Selva e Tamina

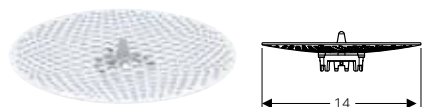

#### Campos de aplicação

- Para a proteção de sifões híbridos Geberit contra a sujidade
- Para a proteção contra sujidade de sifões de urinol Geberit com função de sucção
- Para urinóis Preda
- Para urinóis Selva

Refª	Cor / superfície	Material	UMV1 [ud.]	EUR/ud.
116.059.00.1	Branco	Plástico	1	20,40
116.059.SN.1	Escovado	Aço inox	1	60,80

### Tubos de descarga, curvas de descarga e acessórios de transição

#### Extensão de curva de descarga Geberit com emboque

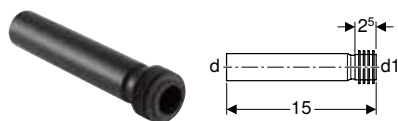

#### Campos de aplicação

- Para a ligação a urinóis

#### Fornecimento

- Emboque de EPDM

#### Dados técnicos

Material	PEAD
----------	------

Refª	d, ø [mm]	d1, ø [mm]	UMV1 [ud.]	EUR/ud.
152.489.16.1	32	35	1	10,00

## Urinóis e separadores de urinol

Accessórios complementares  
Material de fixação

### Peça intermédia de tubo de descarga Geberit

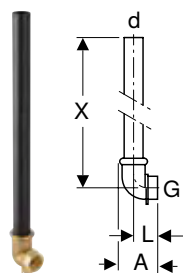

#### Dados técnicos

Material	PE/bronze						
Ref <sup>a</sup>	d, ø [mm]	G ["]	A [cm]	L [cm]	X [cm]	UMV1 [ud.]	EUR/ud.
119.703.16.1	32	1	6,5	4	44	1	39,80

### Peça intermédia de tubo de descarga Geberit

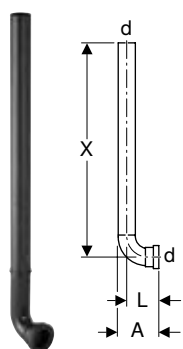

#### Campos de aplicação

- Para urinóis com tubo de entrada com emboque, embutidos
- Para a ligação a conjuntos de instalação para sistemas de descarga para urinol Geberit

#### Fornecimento

- Tampão de proteção

#### Dados técnicos

Material	PEAD					
Ref <sup>a</sup>	d, ø [mm]	A [cm]	L [cm]	X [cm]	UMV1 [ud.]	EUR/ud.
119.704.16.1	32	7,5	6	52	1	26,00

## Material de fixação

### Material de fixação Geberit para urinol, Kerafix



#### Fornecimento

- Conjunto com 2 unidades

Ref <sup>a</sup>	Cor / superfície	UMV1 [ud.]	EUR/ud.
551075000	Branco	1	27,50











# Sistemas de descarga para urinóis

Visão geral da gama de produtos – sistemas de descarga para urinol Geberit. . . . .	464
<b>Montagem interior</b> .....	<b>465</b>
Com acionamento eletrónico, alimentação elétrica . . . . .	465
Com acionamento pneumático . . . . .	469
<b>Montagem exterior</b> .....	<b>474</b>
Com acionamento eletrónico, alimentação elétrica . . . . .	474
Com acionamento eletrónico, alimentação a pilhas . . . . .	475
<b>Acessórios complementares</b> .....	<b>478</b>
Conjuntos de instalação e kits de substituição . . . . .	478
Visão geral da gama de produtos – renovação de sistemas de urinóis . . . . .	479
Tubos de descarga, curvas de descarga e acessórios de transição . . . . .	481
Placas de acesso . . . . .	482
Comandos remotos . . . . .	482

Visão geral da gama de produtos – sistemas de descarga para urinol Geberit

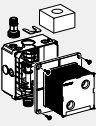
Geberit Portugal, Versão: outubro 2022

Versão	Exterior			De interior
	Alimentação elétrica	Alimentação a pilhas		Alimentação elétrica
				
Outros	116.076.00.1	116.077.00.1	115.805.21.3	
Série 01				116.021.xx.5
Série 10				116.025.xx.1
Série 30				116.027.xx.1
Série 50				116.026.xx.1
<b>Estruturas Geberit Duofix para urinóis</b>				
111.616.00.1				✓
Estrutura Geberit Duofix para urinol, 112–130 cm, universal				
111.676.00.1				✓
Estrutura Geberit Duofix para urinol, 112–130 cm, universal, para espalhador				
111.686.00.1	✓	✓		
Estrutura Geberit Duofix para urinol, 112–130 cm, universal, para sistema de descarga aparente				
111.617.00.1				
Estrutura Geberit Duofix para urinol, 98 cm, universal, para descarga de topo				
<b>Estruturas Geberit Kombifix para urinóis</b>				
457.611.00.1				✓
Estrutura Geberit Kombifix para urinol, 109–127 cm, universal				
457.606.00.1				✓
Estrutura Geberit Kombifix para urinol, 109–127 cm, universal, para espalhador				
457.686.00.1	✓	✓		
Estrutura Geberit Kombifix para urinol, 109–127 cm, universal, sistema de descarga aparente				
<b>Conjuntos de instalação</b>				
116.001.00.1				✓
Conjunto de instalação Geberit para sistema de descarga para urinol, universal				
116.005.00.1				✓
Conjunto de instalação Geberit para urinóis Preda, Selva e Tamina, para sistema de descarga para urinóis				

✓ Compatível

## Montagem interior

### Com acionamento eletrônico, alimentação elétrica

#### Sistema de descarga para urinóis Geberit com acionamento eletrônico, alimentação elétrica, placa de acesso série 01

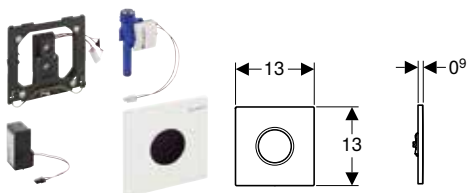

#### Campos de aplicação

- Para acionamento automático de descargas de urinóis
- Para estruturas de instalação Geberit para urinol com descarga frontal
- Para a montagem em conjuntos de instalação para sistemas de descarga para urinol Geberit (a partir da data de fabrico de 2009)

#### Dados técnicos

Nível de proteção	IP45
Voltagem nominal	110–240 V AC
Frequência da rede	50–60 Hz
Corrente	4,5 V DC
Consumo de energia	< 0,5 W
Pressão de escoamento	1–8 bar
Pressão de teste máxima da água	16 bar
Pressão de teste máxima do ar/gás inerte	3 bar
Humidade do ar relativa	< 100 %
Temperatura máxima da água	30 °C
Taxa de fluxo com 1 bar sem limitador da taxa de fluxo	0,3 l/s
Taxa de fluxo com 1 bar com limitador da taxa de fluxo	0,18 l/s
Pressão de escoamento mínima para taxa de fluxo calculada	1 bar
Gama de ajuste da descarga com intervalo	1–168 h
Definições de fábrica da descarga com intervalo	24 h
Gama de ajuste do tempo de descarga com intervalo	3–180 s
Definições de fábrica do tempo de descarga com intervalo	5 s
Gama de ajuste do tempo de deteção	3–15 s
Definições de fábrica do tempo de deteção	7 s
Gama de ajuste do tempo de descarga	1–15 s
Definições de fábrica do tempo de descarga	7 s

#### Características

- Placa de acesso com barra de segurança
- Deteção segura da distância por infravermelhos
- Sensor infravermelho autorregulável
- Deteção por infravermelhos com supressão do fundo
- Modo híbrido economizador de água regulável
- Tempo de descarga regulável
- Descarga com intervalo regulável
- Adaptação dinâmica do tempo de descarga
- Pré-descarga regulável
- Convertível para o funcionamento com urinol com tampa
- Distribuição de corrente por ligação à corrente elétrica
- Operacional após a ligação à corrente elétrica
- Fonte de alimentação elétrica com display LED
- Sistema de controlo de falta de energia
- Função de fecho da válvula em caso de falha de energia
- Descarga única depois de ativar a alimentação de corrente
- Funções com comando de serviço Geberit regulável e consultável
- Ajustes do aparelho e operação com aparelho móvel através de interface Bluetooth® integrada
- Compatível com a aplicação Geberit Control
- Possibilidade de ligação em rede por cabo com Geberit Gateway via conversor de bus
- Possibilidade de ligação em rede sem fios com Geberit Gateway via Bluetooth
- Compatível com Geberit Connect
- Acionamento desativável
- Volume de descarga reduzível até 0,5 l por descarga através do parafuso regulador do conjunto de instalação
- Grupo de torneiras II conforme DIN 4109

#### Fornecimento

- Série 01 placa de acesso com ótica IV
- Aro de fixação
- Comando por infravermelho, pré-montado em aro de fixação
- Válvula de solenóide
- Fonte de alimentação elétrica
- Material de fixação

Ref <sup>a</sup>	Cor / superfície	Material	UMV1 [ud.]	EUR/ud.
116.021.11.5	Branco	Liga de zinco	1	575,80
116.021.21.5	Cromado brilhante	Liga de zinco	1	575,80
116.021.JQ.5	<b>N</b> Cromado mate / Com revestimento easy to clean	Liga de zinco	1	514,90

N: Novo, disponível a partir de fevereiro 2023

#### Acessórios complementares

- Comando de serviço Geberit → pág. 483
- Comando de limpeza Geberit → pág. 482



- Também disponível com sistema a bateria; "Sistema de descarga Geberit com acionamento de descarga eletrônico, a bateria, série 01" (ref<sup>a</sup> 116.031.xx.5), consulte os nossos serviços técnicos para mais informações
- Substituição para ref<sup>a</sup> 116.021.46.5



## Sistema de descarga para urinóis Geberit com acionamento eletrônico, alimentação elétrica, placa de acesso série 10

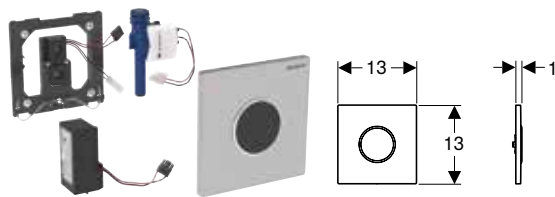

### Campos de aplicação

- Para acionamento automático de descargas de urinóis
- Para estruturas de instalação Geberit para urinol com descarga frontal
- Para a montagem em conjuntos de instalação para sistemas de descarga para urinol Geberit (a partir da data de fabrico de 2009)

### Dados técnicos

Nível de proteção	IP45
Voltagem nominal	110–240 V AC
Frequência da rede	50–60 Hz
Corrente	4,5 V DC
Consumo de energia	< 0,5 W
Pressão de escoamento	1–8 bar
Pressão de teste máxima da água	16 bar
Pressão de teste máxima do ar/gás inerte	3 bar
Humidade do ar relativa	< 100 %
Temperatura máxima da água	30 °C
Taxa de fluxo com 1 bar sem limitador da taxa de fluxo	0,3 l/s
Taxa de fluxo com 1 bar com limitador da taxa de fluxo	0,18 l/s
Pressão de escoamento mínima para taxa de fluxo calculada	1 bar
Gama de ajuste da descarga com intervalo	1–168 h
Definições de fábrica da descarga com intervalo	24 h
Gama de ajuste do tempo de descarga com intervalo	3–180 s
Definições de fábrica do tempo de descarga com intervalo	5 s
Gama de ajuste do tempo de deteção	3–15 s
Definições de fábrica do tempo de deteção	7 s
Gama de ajuste do tempo de descarga	1–15 s
Definições de fábrica do tempo de descarga	7 s

### Características

- Placa de acesso com barra de segurança
- Deteção segura da distância por infravermelhos
- Sensor infravermelho autorregulável
- Deteção por infravermelhos com supressão do fundo
- Modo híbrido economizador de água regulável
- Tempo de descarga regulável
- Descarga com intervalo regulável
- Adaptação dinâmica do tempo de descarga
- Pré-descarga regulável
- Convertível para o funcionamento com urinol com tampa
- Distribuição de corrente por ligação à corrente elétrica
- Operacional após a ligação à corrente elétrica
- Fonte de alimentação elétrica com display LED
- Sistema de controlo de falta de energia
- Função de fecho da válvula em caso de falha de energia
- Descarga única depois de ativar a alimentação de corrente
- Funções com comando de serviço Geberit regulável e consultável
- Ajustes do aparelho e operação com aparelho móvel através de interface Bluetooth® integrada
- Compatível com a aplicação Geberit Control
- Possibilidade de ligação em rede por cabo com Geberit Gateway via conversor de bus
- Possibilidade de ligação em rede sem fios com Geberit Gateway via Bluetooth
- Compatível com Geberit Connect
- Acionamento desativável
- Volume de descarga reduzível até 0,5 l por descarga através do parafuso regulador do conjunto de instalação
- Grupo de torneiras II conforme DIN 4109

### Fornecimento

- Série 10 placa de acesso com ótica IV
- Comando por infravermelho, pré-montado em aro de fixação
- Válvula de solenóide
- Fonte de alimentação elétrica
- Material de fixação

Ref <sup>a</sup>	Cor / superfície	Material	UMV1 [ud.]	EUR/ud.
116.025.16.1	N Placa: preto mate, revestimento de limpeza fácil Anel de design: preto	Aço inox	1	617,30
116.025.DW.1	N Placa: preto Anéis de design: preto mate	Aço inox	1	617,30
116.025.JQ.1	N Placa: cromado mate, revestimento de limpeza fácil Anel de design: cromado brilhante	Liga de zinco	1	581,00
116.025.KH.1	Placa: cromado brilhante Anel de design: cromado mate	Liga de zinco	1	649,50
116.025.KJ.1	Placa: branco Anel de design: cromado brilhante	Liga de zinco	1	649,50
116.025.KK.1	Placa: branco Anel de design: dourado	Liga de zinco	1	649,50
116.025.KM.1	Placa: preto Anel de design: cromado brilhante	Liga de zinco	1	649,50
116.025.SN.1	Placa: escovado, com revestimento de limpeza fácil Anel de design: polido	Aço inox	1	633,60

N: Novo, disponível a partir de fevereiro 2023

### Acessórios complementares

- Comando de serviço Geberit → pág. 483
- Comando de limpeza Geberit → pág. 482

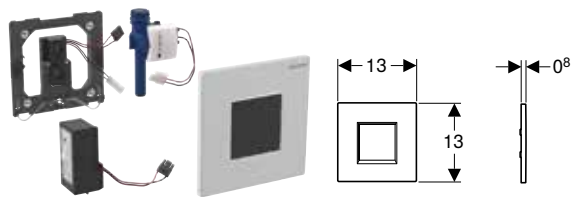

- Também disponível com sistema a bateria; "Sistema de descarga Geberit com acionamento de descarga eletrônico, a bateria, série 10" (ref<sup>a</sup> 116.035.xx.1), consulte os nossos serviços técnicos para mais informações
- Substituição para ref<sup>a</sup> 116.025.KN.1

**Sistema de descarga para urinóis Geberit com acionamento eletrônico, alimentação elétrica, placa de acesso série 30****Campos de aplicação**

- Para acionamento automático de descargas de urinóis
- Para estruturas de instalação Geberit para urinol com descarga frontal
- Para a montagem em conjuntos de instalação para sistemas de descarga para urinol Geberit (a partir da data de fabrico de 2009)

**Dados técnicos**

Nível de proteção	IP45
Voltagem nominal	110–240 V AC
Frequência da rede	50–60 Hz
Corrente	4,5 V DC
Consumo de energia	< 0,5 W
Pressão de escoamento	1–8 bar
Pressão de teste máxima da água	16 bar
Pressão de teste máxima do ar/gás inerte	3 bar
Humidade do ar relativa	< 100 %
Temperatura máxima da água	30 °C
Taxa de fluxo com 1 bar sem limitador da taxa de fluxo	0,3 l/s
Taxa de fluxo com 1 bar com limitador da taxa de fluxo	0,18 l/s
Pressão de escoamento mínima para taxa de fluxo calculada	1 bar
Gama de ajuste da descarga com intervalo	1–168 h
Definições de fábrica da descarga com intervalo	24 h
Gama de ajuste do tempo de descarga com intervalo	3–180 s
Definições de fábrica do tempo de descarga com intervalo	5 s
Gama de ajuste do tempo de deteção	3–15 s
Definições de fábrica do tempo de deteção	7 s
Gama de ajuste do tempo de descarga	1–15 s
Definições de fábrica do tempo de descarga	7 s

**Características**

- Placa de acesso com barra de segurança
- Deteção segura da distância por infravermelhos
- Sensor infravermelho autorregulável
- Deteção por infravermelhos com supressão do fundo
- Modo híbrido economizador de água regulável
- Tempo de descarga regulável
- Descarga com intervalo regulável
- Adaptação dinâmica do tempo de descarga
- Pré-descarga regulável
- Convertível para o funcionamento com urinol com tampa
- Distribuição de corrente por ligação à corrente elétrica
- Operacional após a ligação à corrente elétrica
- Fonte de alimentação elétrica com display LED
- Sistema de controlo de falta de energia
- Função de fecho da válvula em caso de falha de energia
- Descarga única depois de ativar a alimentação de corrente
- Funções com comando de serviço Geberit regulável e consultável
- Ajustes do aparelho e operação com aparelho móvel através de interface Bluetooth® integrada
- Compatível com a aplicação Geberit Control
- Possibilidade de ligação em rede por cabo com Geberit Gateway via conversor de bus
- Possibilidade de ligação em rede sem fios com Geberit Gateway via Bluetooth
- Compatível com Geberit Connect
- Acionamento desativável
- Volume de descarga reduzível até 0,5 l por descarga através do parafuso regulador do conjunto de instalação
- Grupo de torneiras II conforme DIN 4109

**Fornecimento**

- Série 30 placa de acesso com ótica IV
- Comando por infravermelho, pré-montado em aro de fixação
- Válvula de solenóide
- Fonte de alimentação elétrica
- Material de fixação

Ref <sup>a</sup>	Cor / superfície	Material	UMV1 [ud.]	EUR/ud.
116.027.16.1	N Preto / Mate	Liga de zinco	1	642,70
116.027.JQ.1	N Cromado mate / Com revestimento easy to clean	Liga de zinco	1	592,10
116.027.KH.1	Cromado brilhante	Liga de zinco	1	655,10
116.027.KJ.1	Branco	Liga de zinco	1	655,10
116.027.KM.1	Preto	Liga de zinco	1	655,10
116.027.KX.1	Cromado, escovado	Liga de zinco	1	655,10

N: Novo, disponível a partir de fevereiro 2023

**Acessórios complementares**

- Comando de serviço Geberit → pág. 483
- Comando de limpeza Geberit → pág. 482



- Também disponível com sistema a bateria; "Sistema de descarga Geberit com acionamento de descarga eletrônico, a bateria, série 30" (ref<sup>a</sup> 116.037.xx.1), consulte os nossos serviços técnicos para mais informações
- Substituição para ref<sup>a</sup> 116.027.KN.1

## Sistema de descarga para urinóis Geberit com acionamento eletrônico, alimentação elétrica, placa de acesso série 50

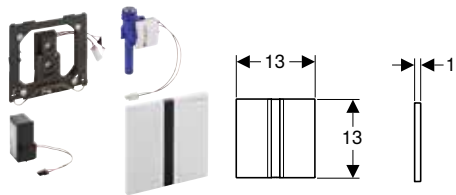

### Campos de aplicação

- Para acionamento automático de descargas de urinóis
- Para estruturas de instalação Geberit para urinol com descarga frontal
- Para a montagem em conjuntos de instalação para sistemas de descarga para urinol Geberit (a partir da data de fabrico de 2009)

### Dados técnicos

Nível de proteção	IP45
Voltagem nominal	110–240 V AC
Frequência da rede	50–60 Hz
Corrente	4,5 V DC
Consumo de energia	< 0,5 W
Pressão de escoamento	1–8 bar
Pressão de teste máxima da água	16 bar
Pressão de teste máxima do ar/gás inerte	3 bar
Humidade do ar relativa	< 100 %
Temperatura máxima da água	30 °C
Taxa de fluxo com 1 bar sem limitador da taxa de fluxo	0,3 l/s
Taxa de fluxo com 1 bar com limitador da taxa de fluxo	0,18 l/s
Pressão de escoamento mínima para taxa de fluxo calculada	1 bar
Gama de ajuste da descarga com intervalo	1–168 h
Definições de fábrica da descarga com intervalo	24 h
Gama de ajuste do tempo de descarga com intervalo	3–180 s
Definições de fábrica do tempo de descarga com intervalo	5 s
Gama de ajuste do tempo de deteção	3–15 s
Definições de fábrica do tempo de deteção	7 s
Gama de ajuste do tempo de descarga	1–15 s
Definições de fábrica do tempo de descarga	7 s

### Características

- Placa de acesso com barra de segurança
- Deteção segura da distância por infravermelhos
- Sensor infravermelho autorregulável
- Deteção por infravermelhos com supressão do fundo
- Modo híbrido economizador de água regulável
- Tempo de descarga regulável
- Descarga com intervalo regulável
- Adaptação dinâmica do tempo de descarga
- Pré-descarga regulável
- Convertível para o funcionamento com urinol com tampa
- Distribuição de corrente por ligação à corrente elétrica
- Operacional após a ligação à corrente elétrica
- Fonte de alimentação elétrica com display LED
- Sistema de controlo de falta de energia
- Função de fecho da válvula em caso de falha de energia
- Descarga única depois de ativar a alimentação de corrente
- Funções com comando de serviço Geberit regulável e consultável
- Ajustes do aparelho e operação com aparelho móvel através de interface Bluetooth® integrada
- Compatível com a aplicação Geberit Control
- Possibilidade de ligação em rede por cabo com Geberit Gateway via conversor de bus
- Possibilidade de ligação em rede sem fios com Geberit Gateway via Bluetooth
- Compatível com Geberit Connect
- Acionamento desativável
- Volume de descarga reduzível até 0,5 l por descarga através do parafuso regulador do conjunto de instalação
- Grupo de torneiras II conforme DIN 4109

### Fornecimento

- Série 50 placa de acesso com ótica IV
- Aro de fixação
- Comando por infravermelho, pré-montado em aro de fixação
- Válvula de solenóide
- Fonte de alimentação elétrica
- Material de fixação

Ref <sup>a</sup>	Cor / superfície	Material	UMV1 [ud.]	EUR/ud.
116.026.GH.1	Cromado, escovado	Liga de zinco	1	767,50
116.026.QB.1	Ouro rosa / Escovado, com revestimento easy-to-clean	Liga de zinco	1	977,50
116.026.QD.1	Cromado preto / Escovado, com revestimento easy-to-clean	Liga de zinco	1	977,50
116.026.QF.1	Latão / Escovado, com revestimento easy-to-clean	Liga de zinco	1	977,50

### Acessórios complementares

- Comando de serviço Geberit → pág. 483
- Comando de limpeza Geberit → pág. 482



- Também disponível com sistema a bateria; "Sistema de descarga Geberit com acionamento de descarga eletrônico, a bateria, série 50" (ref<sup>a</sup> 116.036.xx.1), consulte os nossos serviços técnicos para mais informações

## Com acionamento pneumático

### Sistema de descarga para urinóis Geberit com acionamento pneumático, placa de comando de descarga série 01

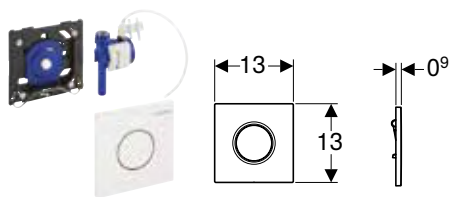

#### Campos de aplicação

- Para acionamento manual de descargas de urinóis
- Para estruturas de instalação Geberit para urinol com descarga frontal
- Para estruturas de instalação Geberit para urinol com descarga de topo
- Para a montagem em conjuntos de instalação para sistemas de descarga para urinol Geberit (a partir da data de fabrico de 2009)

#### Dados técnicos

Pressão de escoamento	1–8 bar
Pressão de teste máxima da água	16 bar
Pressão de teste máxima do ar/gás inerte	3 bar
Humidade do ar relativa	< 100 %
Temperatura máxima da água	30 °C
Força de comando	< 12 N
Taxa de fluxo com 1 bar sem limitador da taxa de fluxo	0,3 l/s
Taxa de fluxo com 1 bar com limitador da taxa de fluxo	0,18 l/s
Pressão de escoamento mínima para taxa de fluxo calculada	1 bar
Gama de ajuste do tempo de descarga	4/8/12 s

#### Características

- Placa de comando de descarga com barra de segurança
- Definição do tempo de descarga com bocais de ar (pneumático)
- Força de acionamento reduzida
- Movimento de elevação reduzido
- Acionamento ao soltar a tecla de comando
- Volume de descarga reduzível até 0,5 l por descarga através do parafuso regulador do conjunto de instalação
- Grupo de torneiras II conforme DIN 4109

#### Fornecimento

- Série 01 placa de comando de descarga
- Acionamento pneumático pré-montado em aro de fixação
- Válvula pneumática
- Material de fixação

Ref <sup>a</sup>	Cor / superfície	Material	UMV1 [ud.]	EUR/ud.
116.011.11.5	Branco	Plástico	1	156,70
116.011.21.5	Cromado brilhante	Plástico	1	156,70
116.011.JQ.5	<b>N</b> Cromado mate / Com revestimento easy to clean	Plástico	1	140,00

**N:** Novo, disponível a partir de fevereiro 2023



- Substituição para ref<sup>a</sup> 116.011.46.5

## Sistema de descarga para urinóis Geberit com acionamento pneumático, placa de comando de descarga série 10

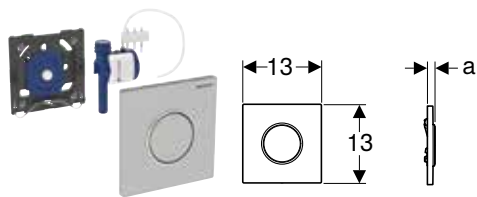

### Campos de aplicação

- Para acionamento manual de descargas de urinóis
- Para estruturas de instalação Geberit para urinol com descarga frontal
- Para estruturas de instalação Geberit para urinol com descarga de topo
- Para a montagem em conjuntos de instalação para sistemas de descarga para urinol Geberit (a partir da data de fabrico de 2009)

### Dados técnicos

Pressão de escoamento	1–8 bar
Pressão de teste máxima da água	16 bar
Pressão de teste máxima do ar/gás inerte	3 bar
Humidade do ar relativa	< 100 %
Temperatura máxima da água	30 °C
Força de comando	< 12 N
Taxa de fluxo com 1 bar sem limitador da taxa de fluxo	0,3 l/s
Taxa de fluxo com 1 bar com limitador da taxa de fluxo	0,18 l/s
Pressão de escoamento mínima para taxa de fluxo calculada	1 bar
Gama de ajuste do tempo de descarga	4/8/12 s

### Características

- Placa de comando de descarga com barra de segurança
- Definição do tempo de descarga com bocais de ar (pneumático)
- Força de acionamento reduzida
- Movimento de elevação reduzido
- Acionamento ao soltar a tecla de comando
- Volume de descarga reduzível até 0,5 l por descarga através do parafuso regulador do conjunto de instalação
- Grupo de torneiras II conforme DIN 4109

### Fornecimento

- Série 10 placa de comando de descarga
- Acionamento pneumático pré-montado em aro de fixação
- Válvula pneumática
- Material de fixação

Ref <sup>a</sup>	Cor / superfície	Material	a [cm]	UMV1 [ud.]	EUR/ud.
116.015.16.1	<b>N</b> Placa e tecla: lacado mate preto, com revestimento easy-to-clean Anéis de design: preto	Aço inox	1,1	1	179,60
116.015.DW.1	<b>N</b> Placa e tecla: preto Anéis de design: preto mate	Aço inox	1,1	1	179,60
116.015.JQ.1	<b>N</b> Placa e tecla: cromado mate pintado, com revestimento easy-to-clean Anel de design: cromado brilhante	Plástico	1,3	1	179,60
116.015.KH.1	Placa e tecla: cromado brilhante Anel de design: cromado mate	Plástico	1,3	1	201,00
116.015.KJ.1	Placa e tecla: branco Anel de design: cromado brilhante	Plástico	1,3	1	201,00
116.015.KK.1	Placa e tecla: branco Anel de design: dourado	Plástico	1,3	1	201,00
116.015.KM.1	Placa e tecla: preto Anel de design: cromado brilhante	Plástico	1,3	1	201,00
116.015.SN.1	Placa e tecla: escovado, com revestimento easy-to-clean Anel de design: polido	Aço inox	1,1	1	205,60

**N: Novo, disponível a partir de fevereiro 2023**

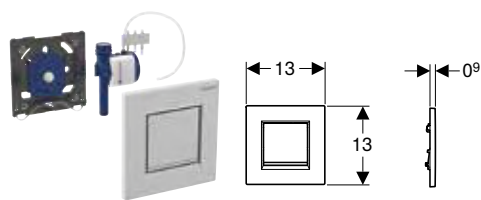

- Substituição para ref<sup>a</sup> 116.015.KL.1, 116.015.KN.1

**Sistema de descarga para urinóis Geberit com acionamento pneumático, placa de comando de descarga série 30****Campos de aplicação**

- Para acionamento manual de descargas de urinóis
- Para estruturas de instalação Geberit para urinol com descarga frontal
- Para estruturas de instalação Geberit para urinol com descarga de topo
- Para a montagem em conjuntos de instalação para sistemas de descarga para urinol Geberit (a partir da data de fabrico de 2009)

**Dados técnicos**

Pressão de escoamento	1–8 bar
Pressão de teste máxima da água	16 bar
Pressão de teste máxima do ar/gás inerte	3 bar
Humidade do ar relativa	< 100 %
Temperatura máxima da água	30 °C
Força de comando	< 12 N
Taxa de fluxo com 1 bar sem limitador da taxa de fluxo	0,3 l/s
Taxa de fluxo com 1 bar com limitador da taxa de fluxo	0,18 l/s
Pressão de escoamento mínima para taxa de fluxo calculada	1 bar
Gama de ajuste do tempo de descarga	4/8/12 s

**Características**

- Placa de comando de descarga com barra de segurança
- Definição do tempo de descarga com bocais de ar (pneumático)
- Força de acionamento reduzida
- Movimento de elevação reduzido
- Acionamento ao soltar a tecla de comando
- Volume de descarga reduzível até 0,5 l por descarga através do parafuso regulador do conjunto de instalação
- Grupo de torneiras II conforme DIN 4109

**Fornecimento**

- Série 30 placa de comando de descarga
- Acionamento pneumático pré-montado em aro de fixação
- Válvula pneumática
- Material de fixação

Ref <sup>a</sup>	Cor / superfície	Material	UMV1 [ud.]	EUR/ud.
116.017.16.1	N Placa e tecla: lacado mate preto, com revestimento easy-to-clean Faixas de design: preto	Plástico	1	182,20
116.017.DW.1	N Placa e tecla: preto Faixas de design: preto mate	Plástico	1	182,20
116.017.JQ.1	N Placa e tecla: cromado mate pintado, com revestimento easy-to-clean Faixas de design: cromado brilhante	Plástico	1	182,20
116.017.KH.1	Placa e tecla: cromado brilhante Faixas de design: cromado mate	Plástico	1	201,70
116.017.KJ.1	Placa e tecla: branco Faixas de design: cromado brilhante	Plástico	1	201,70
116.017.KK.1	Placa e tecla: branco Faixas de design: dourado	Plástico	1	201,70
116.017.KM.1	Placa: preto / alto-brilho Faixas de design: cromado brilhante	Plástico	1	201,70

N: Novo, disponível a partir de fevereiro 2023



- Substituição para ref<sup>a</sup> 116.017.KN.1

## Sistema de descarga para urinóis Geberit com acionamento pneumático, placa de comando de descarga série 50

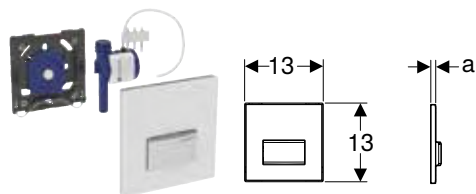

### Campos de aplicação

- Para acionamento manual de descargas de urinóis
- Para estruturas de instalação Geberit para urinol com descarga frontal
- Para estruturas de instalação Geberit para urinol com descarga de topo
- Para a montagem em conjuntos de instalação para sistemas de descarga para urinol Geberit (a partir da data de fabrico de 2009)

### Dados técnicos

Pressão de escoamento	1–8 bar
Pressão de teste máxima da água	16 bar
Pressão de teste máxima do ar/gás inerte	3 bar
Humidade do ar relativa	< 100 %
Temperatura máxima da água	30 °C
Força de comando	< 12 N
Taxa de fluxo com 1 bar sem limitador da taxa de fluxo	0,3 l/s
Taxa de fluxo com 1 bar com limitador da taxa de fluxo	0,18 l/s
Pressão de escoamento mínima para taxa de fluxo calculada	1 bar
Gama de ajuste do tempo de descarga	4/8/12 s

### Características

- Placa de comando de descarga com barra de segurança
- Definição do tempo de descarga com bocais de ar (pneumático)
- Força de acionamento reduzida
- Movimento de elevação reduzido
- Acionamento ao soltar a tecla de comando
- Volume de descarga reduzível até 0,5 l por descarga através do parafuso regulador do conjunto de instalação
- Grupo de torneiras II conforme DIN 4109

### Fornecimento

- Série 50 Placa de comando de descarga
- Acionamento pneumático pré-montado em aro de fixação
- Válvula pneumática
- Material de fixação

Ref <sup>a</sup>	Cor / superfície	Material	a [cm]	UMV1 [ud.]	EUR/ud.
116.016.00.5	Personalizável	Liga de zinco	0,8	1	295,30
116.016.11.5	Branco	Liga de zinco/plástico	1,1	1	292,30
116.016.DW.5	Preto intenso RAL 9005	Liga de zinco/plástico	1,1	1	295,30
116.016.GH.5	Cromado, escovado	Liga de zinco/latão	1	1	420,90
116.016.JK.5	Lava / Vidro	Liga de zinco/vidro	1,2	1	335,90
116.016.JL.5	Cinza areia / Vidro	Liga de zinco/vidro	1,2	1	335,90
116.016.SD.5	Vidro espelhado	Liga de zinco/vidro	1,2	1	354,60

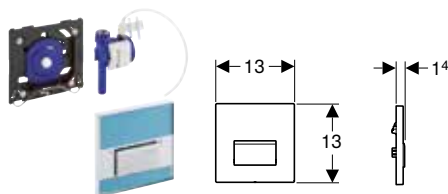
**Sistema de descarga para urinóis Geberit com acionamento pneumático, placa de comando de descarga série 50, personalizável****Campos de aplicação**

- Para acionamento manual de descargas de urinóis
- Para estruturas de instalação Geberit para urinol com descarga frontal
- Para estruturas de instalação Geberit para urinol com descarga de topo
- Para a montagem em conjuntos de instalação para sistemas de descarga para urinol Geberit (a partir da data de fabrico de 2009)

**Dados técnicos**

Pressão de escoamento	1–8 bar
Pressão de teste máxima da água	16 bar
Pressão de teste máxima do ar/gás inerte	3 bar
Humidade do ar relativa	< 100 %
Temperatura máxima da água	30 °C
Força de comando	< 12 N
Taxa de fluxo com 1 bar sem limitador da taxa de fluxo	0,3 l/s
Taxa de fluxo com 1 bar com limitador da taxa de fluxo	0,18 l/s
Pressão de escoamento mínima para taxa de fluxo calculada	1 bar
Gama de ajuste do tempo de descarga	4/8/12 s

**Características**

- Placa de comando de descarga de liga de zinco
- Placa de comando de descarga com barra de segurança
- Definição do tempo de descarga com bocais de ar (pneumático)
- Força de acionamento reduzida
- Movimento de elevação reduzido
- Acionamento ao soltar a tecla de comando
- Volume de descarga reduzível até 0,5 l por descarga através do parafuso regulador do conjunto de instalação
- Grupo de torneiras II conforme DIN 4109

**Fornecimento**

- Série 50 Placa de comando de descarga
- Acionamento pneumático pré-montado em aro de fixação
- Válvula pneumática
- Material de fixação

Ref <sup>a</sup>	Cor / superfície	Material	UMV1 [ud.]	EUR/ud.
116.016.00.1	Personalizável	Liga de zinco	1	292,30



## Montagem exterior

### Com acionamento eletrônico, alimentação elétrica

#### Sistema de descarga para urinóis Geberit com acionamento eletrônico, alimentação elétrica, de exterior, oculto



##### Campos de aplicação

- Para acionamento automático de descargas de urinóis
- Para acionamento oculto de descargas de urinóis
- Para a montagem atrás da cerâmica
- Para instalações de urinóis com entrada pela parte traseira e saída para trás
- Para estruturas de instalação Geberit para urinol, para sistemas de descarga para urinóis integrados ou sistemas de descarga exteriores para urinol ocultos

##### Dados técnicos

Nível de proteção	IPX4
Voltagem nominal	110–240 V AC
Frequência da rede	50–60 Hz
Corrente	6,6 V DC
Consumo de energia	< 0,5 W
Pressão de escoamento	1–8 bar
Pressão de teste máxima da água	16 bar
Temperatura máxima da água	30 °C
Taxa de fluxo com 1 bar com limitador da taxa de fluxo	0,18 l/s
Pressão de escoamento mínima para taxa de fluxo calculada	1 bar
Gama de ajuste da descarga com intervalo	1–168 h
Definições de fábrica da descarga com intervalo	24 h
Gama de ajuste do tempo de descarga com intervalo	3–180 s
Definições de fábrica do tempo de descarga com intervalo	5 s
Gama de ajuste do tempo de detecção	3–15 s
Definições de fábrica do tempo de detecção	7 s
Gama de ajuste do tempo de descarga	1–15 s
Definições de fábrica do tempo de descarga	7 s

##### Características

- Distribuição de corrente por ligação à corrente elétrica
- Fonte de alimentação elétrica integrada com display LED
- Sistema de descarga para urinóis com indicador LED
- Ajustes do aparelho e operação com aparelho móvel através de interface Bluetooth® integrada
- Compatível com a aplicação Geberit Control
- Estatísticas de funcionamento acessíveis através da aplicação Control da Geberit
- Possibilidade de ligação em rede sem fios com Geberit Gateway via Bluetooth
- Compatível com Geberit Connect
- Tempo de descarga regulável
- Descarga com intervalo regulável
- Adaptação dinâmica do tempo de descarga
- Modo híbrido economizador de água regulável
- Operacional após a ligação à corrente elétrica
- Descarga única depois de ativar a alimentação de corrente
- Antivandalismo
- Sistema de controlo de falta de energia
- Função de fecho da válvula em caso de falha de energia
- Sensor de luminosidade para a desativação do sistema de descarga para urinóis com o urinol desmontado

##### Fornecimento

- Controlo eletrônico
- Sifão de urinol com sensor
- Tubo de água com válvula solenóide

Ref <sup>a</sup>	UMV1	EUR/ud.
	[ud.]	
116.076.00.1	1	506,40

## Com acionamento eletrônico, alimentação a pilhas

### Sistema de descarga para urinóis Geberit com acionamento eletrônico, alimentação a pilhas, de exterior, oculto



#### Campos de aplicação

- Para acionamento automático de descargas de urinóis
- Para acionamento oculto de descargas de urinóis
- Para a montagem atrás da cerâmica
- Para instalações de urinóis com entrada pela parte traseira e saída para trás
- Para estruturas de instalação Geberit para urinol, para sistemas de descarga para urinóis integrados ou sistemas de descarga exteriores para urinol ocultos

#### Dados técnicos

Tipo de pilha	Pilha alcalina (1,5 V AA)
Vida útil da pilha fornecida	~ 2 anos
Nível de proteção	IPX4
Corrente	3 V DC
Consumo de energia	< 0,5 W
Pressão de escoamento	1–8 bar
Pressão de teste máxima da água	16 bar
Temperatura máxima da água	30 °C
Taxa de fluxo com 1 bar com limitador da taxa de fluxo	0,18 l/s
Pressão de escoamento mínima para taxa de fluxo calculada	1 bar
Gama de ajuste da descarga com intervalo	1–168 h
Definições de fábrica da descarga com intervalo	24 h
Gama de ajuste do tempo de descarga com intervalo	3–180 s
Definições de fábrica do tempo de descarga com intervalo	5 s
Gama de ajuste do tempo de deteção	3–15 s
Definições de fábrica do tempo de deteção	7 s
Gama de ajuste do tempo de descarga	1–15 s
Definições de fábrica do tempo de descarga	7 s

#### Características

- Distribuição de corrente por pilha
- Sistema de descarga para urinóis com indicador LED
- Ajustes do aparelho e operação com aparelho móvel através de interface Bluetooth® integrada
- Compatível com a aplicação Geberit Control
- Estatísticas de funcionamento acessíveis através da aplicação Control da Geberit
- Estado de carga da pilha acessível através da aplicação Control da Geberit
- Possibilidade de ligação em rede sem fios com Geberit Gateway via Bluetooth
- Compatível com Geberit Connect
- Tempo de descarga regulável
- Descarga com intervalo regulável
- Adaptação dinâmica do tempo de descarga
- Modo híbrido economizador de água regulável
- Antivandalismo
- Aviso de pilha fraca
- Função de fecho da válvula com pilha vazia
- Sensor de luminosidade para a desativação do sistema de descarga para urinóis com o urinol desmontado

#### Fornecimento

- Controlo eletrónico
- Sifão de urinol com sensor
- Tubo de água com válvula solenóide
- 2 pilhas alcalinas de manganês tipo AA 1,5 V

Ref<sup>a</sup>

UMV1 EUR/ud.  
[ud.]

116.077.00.1

1 506,40

**Novo**

## Válvula de descarga Geberit para urinol, com acionamento eletrónico, alimentação a pilhas, montagem exterior

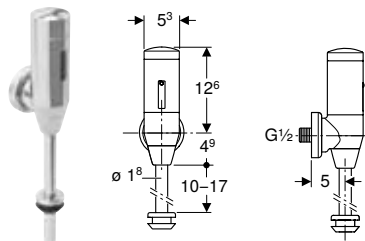

### Campos de aplicação

- Para acionamento automático de descargas de urinóis
- Para a substituição de válvulas manuais de descarga aparente para urinol
- Para renovações, remodelações e edificações novas
- Para ligações embutidas ao abastecimento de água por trás

### Dados técnicos

Tipo de pilha	CR-P2 (6 V)
Corrente	6 V DC
Pressão de escoamento	0,3–10 bar
Temperatura máxima da água	80 °C
Gama de ajuste da descarga com intervalo	24 / 48 h / Off
Definições de fábrica da descarga com intervalo	Desligada
Definições de fábrica do tempo de deteção	10 s
Gama de ajuste do tempo de descarga	2–30 s
Definições de fábrica do tempo de descarga	7 s

### Características

- Deteção segura da distância por infravermelhos
- Sensor infravermelho autorregulável
- Deteção por infravermelhos com supressão do fundo
- Tempo de descarga regulável
- Tempo de descarga regulável manualmente
- Descarga com intervalo regulável
- Adaptação dinâmica do tempo de descarga
- Descarga única depois de ativar a alimentação de corrente
- Funciona a pilhas
- Aviso de pilha fraca
- Função de fecho da válvula com pilha vazia

### Fornecimento

- Corpo da torneira
- Comando por infravermelho
- Válvula de solenóide
- Pilha de lítio série CR-P2 6 V
- Ligação à rede de água R 1/2"

Ref <sup>a</sup>	Cor / superfície	UMV1 [ud.]	EUR/ud.
115.805.21.3	Cromado brilhante	1	357,10

Disponível a partir de fevereiro 2023



- Substituição para ref<sup>a</sup> 115.805.46.1













## Acessórios complementares







### Conjuntos de instalação e kits de substituição

Visão geral da gama de produtos – renovação de sistemas de urinóis

Geberit Portugal, Versão: outubro 2022

Data de fabrico		2009–hoje					
Designação		Sistema de descarga embutido para urinol					
							
Referência do sistema de descarga para urinóis a renovar		116.02x.xx.x 116.03x.xx.x	116.01x.xx.x	116.02x.xx.x 116.03x.xx.x	116.01x.xx.x	116.02x.xx.x 116.03x.xx.x	116.01x.xx.x
Dimensões da placa de comando de descarga		13 x 13 cm	13 x 13 cm	13 x 13 cm	13 x 13 cm	13 x 13 cm	13 x 13 cm
Acionamento pneumático			✓		✓		✓
Acionamento eletrónico, alimentação elétrica		✓		✓		✓	
Acionamento eletrónico, alimentação a pilhas		✓		✓		✓	
<b>Bica de enchimento encaixada</b>							
152.489.16.1							
Extensão de curva de descarga 		✓	✓	✓	✓		
Geberit com emboque							
<b>Bica de enchimento enroscada para urinóis cerâmicos Laufen Taro e Tamaro</b>							
Estruturas de instalação / conjuntos de instalação		Com bicha de ligação reforçada	Com bicha de ligação reforçada	Com tubo de descarga	Com tubo de descarga	Com bicha de ligação reforçada	Com bicha de ligação reforçada
116.080.00.1 Urinol Geberit Selva para sistema de descarga embutido 			✓				✓
116.081.00.1 Urinol Geberit Selva, sem água 		✓	✓			✓	✓
116.082.00.1 Urinol Geberit Selva com comando integrado, alimentação elétrica 							
116.084.00.1 Urinol Geberit Selva com comando integrado, alimentação a gerador 				✓	✓		

✓ Compatível

						1998 e anterior		
Sistema de descarga embutido para urinol								
								
115.802.xx.x 115.804.xx.x	115.819.xx.x 115.820.xx.x	115.802.xx.x	115.804.xx.x	115.819.xx.x 115.820.xx.x	115.555.xx.1	115.558.xx.1	115.452.00.1	
16 x 16 cm	16,3 x 16,3 cm	16 x 16 cm	16 x 16 cm	16,3 x 16,3 cm	18 x 21 cm	18 x 21 cm	18 x 21 cm	
	✓			✓		✓		
✓		✓			✓		✓	
✓			✓		✓		✓	
✓	✓	✓	✓	✓	✓	✓	✓	✓
Com tubo de descarga, secção de água cinzenta	Com tubo de descarga, secção de água cinzenta	Com bicha de ligação reforçada, secção de água preta	Com bicha de ligação reforçada, secção de água preta	Com bicha de ligação reforçada, secção de água preta	Com tubo de descarga	Com tubo de descarga	Com tubo de descarga	
✓	✓	✓	✓	✓	✓	✓	✓	
✓	✓				✓	✓	✓	

## Conjunto de instalação Geberit para sistema de descarga para urinol, universal

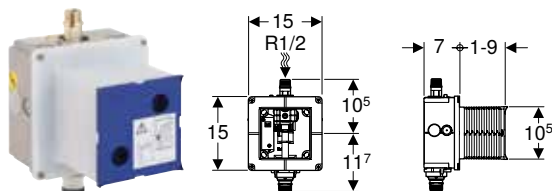

### Campos de aplicação

- Para a montagem embutido em instalação em parede de alvenaria
- Para alojamento de sistemas de descarga para urinol Geberit (a partir da data de fabrico de 2009)

### Dados técnicos

Pressão de escoamento	1–8 bar
Pressão de teste máxima da água	16 bar
Humidade do ar relativa	95 %
Temperatura máxima da água	30 °C
Taxa de fluxo com 1 bar sem limitador da taxa de fluxo	0,3 l/s
Taxa de fluxo com 1 bar com limitador da taxa de fluxo	0,24 l/s
Pressão de escoamento mínima para taxa de fluxo calculada	1 bar

### Características

- Ligação ao abastecimento de água no topo ao centro
- Tubo guia pré-montado para lavagem da tubagem
- Com bocal de plástico
- Válvula de corte com difusor, pré-montada
- Ligação elétrica preparada
- Caixa de proteção para tampa de acesso protege contra humidade e sujidade
- Caixa de proteção para tampa de acesso pode ser cortada ao comprimento sem ferramenta

### Fornecimento

- Caixa de protecção para acesso com tampa
- Ligação ao abastecimento de água R 1/2"
- Caixa embutida
- Válvula de corte com difusor
- Tubo guia
- Terminal

Ref <sup>a</sup>	UMV1 [ud.]	EUR/ud.
116.001.00.1	1	83,00

## Conjunto de instalação Geberit para urinóis Preda, Selva e Tamina, para sistema de descarga para urinóis

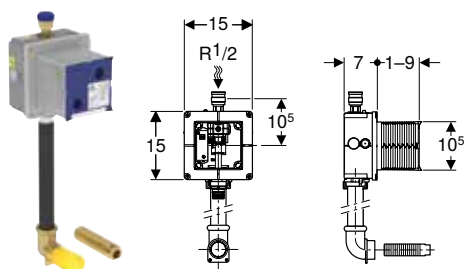

### Campos de aplicação

- Para a montagem embutido em instalação em parede de alvenaria
- Para alojamento de sistemas de descarga para urinol Geberit (a partir da data de fabrico de 2009)
- Para urinóis Preda e Selva para sistemas de descarga embutidos para urinóis

### Dados técnicos

Pressão de escoamento	1–8 bar
Pressão de teste máxima da água	16 bar
Humidade do ar relativa	95 %
Temperatura máxima da água	30 °C
Taxa de fluxo com 1 bar sem limitador da taxa de fluxo	0,3 l/s
Taxa de fluxo com 1 bar com limitador da taxa de fluxo	0,24 l/s
Pressão de escoamento mínima para taxa de fluxo calculada	1 bar

### Características

- Ligação ao abastecimento de água no topo ao centro
- Tubo guia pré-montado para lavagem da tubagem
- Com bocal de plástico
- Válvula de corte com difusor, pré-montada
- Ligação elétrica preparada
- Caixa de proteção para tampa de acesso protege contra humidade e sujidade
- Caixa de proteção para tampa de acesso pode ser cortada ao comprimento sem ferramenta

### Fornecimento

- Caixa de protecção para acesso com tampa
- Ligação ao abastecimento de água R 1/2"
- Caixa embutida
- Válvula de corte com difusor
- Tubo guia
- Terminal
- Tubo de descarga de PEAD, ø 32 mm
- Abraçadeira de ligação à alimentação de água 90° com rosca fêmea G 1"
- Peça de ligação

Ref <sup>a</sup>	UMV1 [ud.]	EUR/ud.
116.005.00.1	1	105,80

## Tubos de descarga, curvas de descarga e acessórios de transição

### Extensão de curva de descarga Geberit com emboque

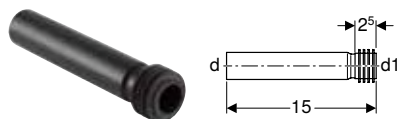

#### Campos de aplicação

- Para a ligação a urinóis

#### Fornecimento

- Emboque de EPDM

#### Dados técnicos

Material	PEAD
----------	------

Ref <sup>a</sup>	d, ø [mm]	d1, ø [mm]	UMV1 [ud.]	EUR/ud.
152.489.16.1	32	35	1	10,00

### Peça intermédia de tubo de descarga Geberit

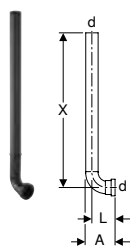

#### Campos de aplicação

- Para urinóis com tubo de entrada com emboque, embutidos
- Para a ligação a conjuntos de instalação para sistemas de descarga para urinol Geberit

#### Fornecimento

- Tampão de proteção

#### Dados técnicos

Material	PEAD
----------	------

Ref <sup>a</sup>	d, ø [mm]	A [cm]	L [cm]	X [cm]	UMV1 [ud.]	EUR/ud.
119.704.16.1	32	7,5	6	52	1	26,00

### Peça intermédia de tubo de descarga Geberit

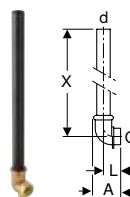

#### Dados técnicos

Material	PE/bronze
----------	-----------

Ref <sup>a</sup>	d, ø [mm]	G [°]	A [cm]	L [cm]	X [cm]	UMV1 [ud.]	EUR/ud.
119.703.16.1	32	1	6,5	4	44	1	39,80



## Placas de acesso

### Placa de acesso Geberit de aço inox, para sistema de descarga para urinol

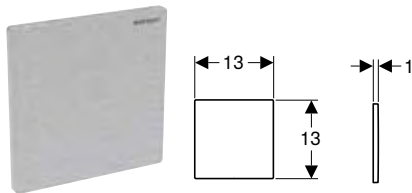

#### Campos de aplicação

- Para cobrir a caixa de acesso de conjuntos de instalação para sistemas de descarga para urinol Geberit com funcionamento sem água
- Para a conversão posterior do funcionamento sem água para o funcionamento com descarga
- Para conjuntos de instalação (a partir da data de fabrico de 2009)

#### Fornecimento

- Aro de fixação
- Cavilha roscada

Ref <sup>a</sup>	Cor / superfície	Material	UMV1 [ud.]	EUR/ud.
116.069.FW.1	Escovado	Aço inox	1	80,80



- Para uma conversão futura em funcionamento com água, deve prever-se previamente um circuito de abastecimento em anel. Evitar troços de tubagem "mortos"

## Comandos remotos

### Comando de limpeza Geberit



#### Campos de aplicação

- Para a desativação de diversos produtos eletrónicos Geberit, como torneiras de lavatório, acionamentos de sanitas e sistemas de descarga para urinol, para a limpeza sanitária

#### Características

- Funciona a pilhas

Ref <sup>a</sup>	UMV1 [ud.]	EUR/ud.
115.831.00.1	1	69,50

## Comando de serviço Geberit



### Campos de aplicação

- Para a definição e consulta dos valores de ajuste de diferentes produtos eletrônicos Geberit, como torneiras de lavatório, fluxos de descarga de sanitas, sistemas de descarga para urinol e descargas automáticas sanitárias

### Características

- Display de quatro linhas
- Menu de navegação
- Guardar e transmitir definições para outros comandos do mesmo série
- Compatível com comandos existentes
- Transmissão de dados por infravermelho
- Funciona a pilhas

### Fornecimento

- Bolsa
- 3 pilhas alcalinas de manganês tipo AAA 1,5 V
- Proteção de borracha
- Instruções de utilização

Ref <sup>a</sup>	UMV1	EUR/ud.
115.860.00.1	1	182,80











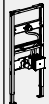
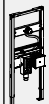

# Torneiras

<b>Torneiras de lavatórios.....</b>	<b>486</b>
Visão geral da gama de produtos – torneiras de parede Geberit para lavatórios... .	487
Visão geral da gama de produtos – torneiras de bancada Geberit para lavatórios .	489
Instalação em bancada, alimentação elétrica . . . . .	490
Instalação em bancada, alimentação a gerador . . . . .	498
Instalação em parede, alimentação elétrica . . . . .	506
Instalação em parede, alimentação a gerador . . . . .	510
<b>Acessórios complementares .....</b>	<b>513</b>
Para torneiras de lavatório. . . . .	513

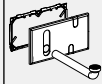
## Torneiras de lavatórios

### Visão geral da gama de produtos – torneiras de parede Geberit para lavatórios



Geberit Portugal, Versão: outubro 2022

Versão				Piave			Piave				
											
				Comprimento 17 cm			Comprimento 22 cm				
				Cromado brilhante	Preto mate	Ótica de aço inox	Cromado brilhante	Preto mate	Ótica de aço inox		
Alimentação elétrica	Água fria e quente, com misturadora						116.282.21.1	116.282.14.1	116.282.SN.1		
Alimentação por gerador	Água fria e quente, com misturadora						116.286.21.1	116.286.14.1	116.286.SN.1		
A encomendar adicionalmente para instalação embutida - selecionar uma opção											
Instalação Duofix	111.558.00.1 Estrutura para lavatório Geberit Duofix, 130 cm, torneira de parede eletrónica com caixa técnica embutida			✓	✓	✓	✓	✓	✓		
	111.561.00.1 Estrutura para lavatório Geberit Duofix, 130 cm, torneira de parede eletrónica com caixa técnica embutida, com sifão embutido			✓	✓	✓	✓	✓	✓		
A encomendar adicionalmente - necessário consoante a opção de instalação embutida selecionada											
Placas de acesso	116.425.11.1 Placa de acesso Geberit para torneiras de lavatório com caixa técnica embutida			✓	✓	✓	✓	✓	✓		
	116.426.11.1 Placa de acesso Geberit para torneiras de lavatório com caixa técnica embutida e sifão embutido			Exclusivamente para a aplicação com Geberit Duofix	Exclusivamente para a aplicação com Geberit Duofix	Exclusivamente para a aplicação com Geberit Duofix	Exclusivamente para a aplicação com Geberit Duofix	Exclusivamente para a aplicação com Geberit Duofix	Exclusivamente para a aplicação com Geberit Duofix	Exclusivamente para a aplicação com Geberit Duofix	
Acessórios complementares											
Perlator da torneira Geberit para torneiras de lavatório Piave e Brenta	243.625.00.1	5,0 l/min		✓ <sup>1)</sup>	✓ <sup>1)</sup>	✓ <sup>1)</sup>	✓ <sup>1)</sup>	✓ <sup>1)</sup>	✓ <sup>1)</sup>	✓ <sup>1)</sup>	
	243.635.00.1	5,0 l/min, orientável		✓	✓	✓	✓	✓	✓	✓	
	243.636.00.1	3,8 l/min, spray		✓	✓	✓	✓	✓	✓	✓	
	243.637.00.1	1,9 l/min, spray		✓ <sup>2)</sup>	✓ <sup>2)</sup>	✓ <sup>2)</sup>	✓ <sup>2)</sup>	✓ <sup>2)</sup>	✓ <sup>2)</sup>	✓ <sup>2)</sup>	
	243.638.00.1	1.3 l/min, Spray		✓ <sup>2)</sup>	✓ <sup>2)</sup>	✓ <sup>2)</sup>	✓ <sup>2)</sup>	✓ <sup>2)</sup>	✓ <sup>2)</sup>	✓ <sup>2)</sup>	

✓ Compatível









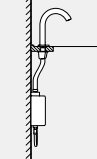

<sup>1)</sup> Já incluído no fornecimento

<sup>2)</sup> Não adequado para gerador

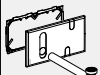
Brenta			Brenta		
					
Comprimento 17 cm			Comprimento 22 cm		
Cromado brilhante	Preto mate	Ótica de aço inox	Cromado brilhante	Preto mate	Ótica de aço inox
			116.292.21.1	116.292.14.1	116.292.SN.1
			116.296.21.1	116.296.21.1	116.296.21.1
✓	✓	✓	✓	✓	✓
✓	✓	✓	✓	✓	✓
✓	✓	✓	✓	✓	✓
Exclusivamente para a aplicação com Geberit Duofix	Exclusivamente para a aplicação com Geberit Duofix	Exclusivamente para a aplicação com Geberit Duofix	Exclusivamente para a aplicação com Geberit Duofix	Exclusivamente para a aplicação com Geberit Duofix	Exclusivamente para a aplicação com Geberit Duofix
✓1)	✓1)	✓1)	✓1)	✓1)	✓1)
✓	✓	✓	✓	✓	✓
✓	✓	✓	✓	✓	✓
✓2)	✓2)	✓2)	✓2)	✓2)	✓2)
✓2)	✓2)	✓2)	✓2)	✓2)	✓2)

Visão geral da gama de produtos – torneiras de bancada Geberit para lavatórios

Geberit Portugal, Versão: outubro 2022

				Piave			
							
Versão				Cromado brilhante	Preto mate	Ótica de aço inox	
Alimentação elétrica	Água fria e quente, com misturadora			116.162.21.1	116.162.14.1	116.162.SN.1	
Alimentação por gerador	Água fria e quente, com misturadora			116.166.21.1	116.166.21.1	116.166.21.1	
A encomendar adicionalmente para instalação embutida - selecionar uma opção							
Instalação Duofix	111.551.00.1 Estrutura para lavatório Geberit Duofix, 112 cm, torneira de bancada eletrónica com caixa técnica embutida						
	111.556.00.1 Estrutura para lavatório Geberit Duofix, 112 cm, torneira de bancada eletrónica com caixa técnica embutida, com sifão embutido						
Construção em parede de alvenaria	116.130.00.1 Conjunto de instalação Geberit para torneiras de lavatório eletrónicas, instalação em bancada, com caixa técnica embutida						
A encomendar adicionalmente - necessário consoante a opção de instalação embutida selecionada							
Placas de acesso	116.425.11.1 Placa de acesso Geberit para torneiras de lavatório com caixa técnica embutida						
	116.426.11.1 Placa de acesso Geberit para torneiras de lavatório com caixa técnica embutida e sifão embutido						
Acessórios complementares							
Perlator da torneira Geberit para torneiras de lavatório Piave e Brenta	243.625.00.1	5,0 l/min		✓ <sup>1)</sup>	✓ <sup>1)</sup>	✓ <sup>1)</sup>	
	243.635.00.1	5,0 l/min, orientável		✓	✓	✓	
	243.636.00.1	3,8 l/min, spray		✓	✓	✓	
	243.637.00.1	1,9 l/min, spray		✓ <sup>2)</sup>	✓ <sup>2)</sup>	✓ <sup>2)</sup>	
	243.638.00.1	1,3 l/min, spray		✓ <sup>2)</sup>	✓ <sup>2)</sup>	✓ <sup>2)</sup>	

✓ Compatível

<sup>1)</sup> Já incluído no fornecimento

<sup>2)</sup> Não adequado para gerador

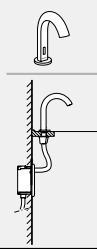
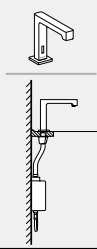
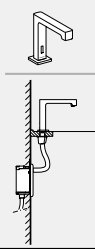
Piave			Brenta					
								
Cromado brilhante	Preto mate	Ótica de aço inox	Cromado brilhante	Preto mate	Ótica de aço inox	Cromado brilhante	Preto mate	Ótica de aço inox
116.182.21.1	116.182.14.1	116.182.SN.1	116.172.21.1	116.172.14.1	116.172.SN.1	116.192.21.1	116.192.14.1	116.192.SN.1
116.186.21.1	116.186.14.1	116.186.SN.1	116.176.21.1	116.176.14.1	116.176.SN.1	116.196.21.1	116.196.14.1	116.196.SN.1
✓	✓	✓				✓	✓	✓
✓	✓	✓				✓	✓	✓
✓	✓	✓				✓	✓	✓
✓	✓	✓				✓	✓	✓
Exclusivamente para a aplicação com Geberit Duofix	Exclusivamente para a aplicação com Geberit Duofix	Exclusivamente para a aplicação com Geberit Duofix				Exclusivamente para a aplicação com Geberit Duofix	Exclusivamente para a aplicação com Geberit Duofix	Exclusivamente para a aplicação com Geberit Duofix
✓1)	✓1)	✓1)	✓1)	✓1)	✓1)	✓1)	✓1)	✓1)
✓	✓	✓	✓	✓	✓	✓	✓	✓
✓	✓	✓	✓	✓	✓	✓	✓	✓
✓2)	✓2)	✓2)	✓2)	✓2)	✓2)	✓2)	✓2)	✓2)
✓2)	✓2)	✓2)	✓2)	✓2)	✓2)	✓2)	✓2)	✓2)



## Instalação em bancada, alimentação elétrica

### Torneira de lavatório Geberit Piave, instalação em bancada, alimentação elétrica, com caixa técnica exterior

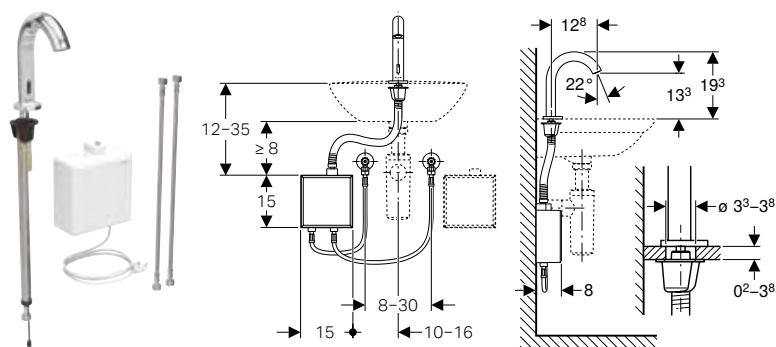

#### Campos de aplicação

- Para zonas pública e semipúblicas
- Para a montagem em lavatórios ou bancadas de lavatórios
- Para a ligação de água fria e quente (apenas no modelo com misturadora ou misturadora termostática)
- Para a ligação de água fria ou prémisturada (apenas no modelo sem misturadora)
- Para a aplicação com cubas de aço inox
- Modelo com misturadora ou misturadora termostática não adequado para aquecedor individual, consultar a ficha técnica "Torneiras de lavatório com aquecedores individuais"

#### Dados técnicos

Nível de proteção	IPX4
Voltagem nominal	110–240 V AC
Frequência da rede	50–60 Hz
Corrente	4,5 V DC
Consumo de energia	0,1 W
Comprimento do cabo	1 m
Pressão de serviço	0,5–10 bar
Pressão de serviço recomendada com termóstato	0,5–5 bar
Pressão de serviço recomendada com termóstato	50–500 kPa
Pressão diferente água fria/água quente	≤ 1,5 bar
Pressão de teste máxima da água	16 bar
Pressão de teste máxima do ar/gás inerte	3 bar
Temperatura ambiente	1–40 °C
Temperatura durante o armazenamento	-20 – +70 °C
Temperatura de água, regulável com termóstato	20–42 °C
Temperatura máxima da água	60 °C
Temperatura máxima da água transitória	90 °C
Taxa de fluxo com 3 bar	5 l/min
Pressão de escoamento mínima para taxa de fluxo calculada	0,5 bar
Gama de ajuste da descarga com intervalo	1–168 h
Definições de fábrica da descarga com intervalo	24 h
Gama de ajuste do tempo de descarga com intervalo	5–200 s
Definições de fábrica do tempo de descarga com intervalo	5 s
Material	Brass / plastic

#### Características

- Grupo de torneiras I conforme DIN 4109
- Acionamento automático
- Deteção por infravermelhos
- Sensor infravermelho autorregulável
- Antivandalismo
- Limitação do caudal volúmico através do perlator da torneira
- Ajuste da temperatura com misturadora (apenas no modelo com misturadora ou misturadora termostática)
- Impossibilidade de ajustar água só quente ou só fria (apenas no modelo com misturadora ou misturadora termostática)
- Termóstato conforme EN 1111 (apenas no modelo com misturadora termostática)
- Proteção contra queimaduras através da limitação da temperatura da água para 42 °C (apenas no modelo com misturadora termostática)
- Desinfecção térmica possível conforme DVGW W 551
- Distribuição de corrente por fonte de alimentação elétrica
- Modo de poupança de energia regulável
- Economia de água graças a técnica de amostragem de jato duplo com reação rápida
- Funções com comando de serviço Geberit regulável e consultável
- Ajustes do aparelho e operação com dispositivo móvel através de interface Bluetooth® integrada (data de fabrico a partir de abril de 2023)
- Compatível com Geberit Control App (data de fabrico a partir de abril de 2023)
- Possibilidade de ligação em rede por cabo com Geberit Gateway via conversor de bus (data de fabrico a partir de abril de 2023)
- Possibilidade de ligação em rede sem fios com Geberit Gateway via Bluetooth® (data de fabrico a partir de abril de 2023)
- Compatível com Geberit Connect (data de fabrico a partir de abril de 2023)
- Programa economizador de água regulável
- Programa de descarga com intervalo regulável
- Descarga contínua regulável individualmente
- Acionamento desativável
- Com válvula antirretorno integrada
- Unidade funcional com filtro tipo cesto incorporado

#### Fornecimento

- Torneira de lavatório com sensor infravermelho e tubo de ligação
- Caixa técnica exterior com controlo eletrónico, unidade funcional e fonte de alimentação elétrica
- Bichas de ligação reforçadas 3/8"
- Chave para perlator da torneira
- Material de fixação

Ref <sup>a</sup>	Cor / superfície	Misturadora	UMV1 [ud.]	EUR/ud.
116.162.14.1	<b>N</b> Preto mate / Com revestimento easy to clean	Com misturadora	1	721,60
116.162.21.1	Cromado brilhante	Com misturadora	1	565,20
116.162.SN.1	<b>N</b> Ótica de aço inox / Escovado, com revestimento easy-to-clean	Com misturadora	1	774,30

**N: Novo, disponível a partir de julho 2023**

**Acessórios complementares**

- Comando de serviço Geberit → pág. 483
- Comando de limpeza Geberit → pág. 482



- Disponibilidade da torneira nas versões:
- Sem misturador, alimentação a rede; ref<sup>a</sup> 116.161.xx.1, consultar serviços técnicos Geberit
- Sem misturador, alimentação a bateria; ref<sup>a</sup> 116.163.xx.1, consultar serviços técnicos Geberit
- Com misturador, alimentação a bateria; ref<sup>a</sup> 116.164.xx.1, consultar serviços técnicos Geberit

## Torneiras

Torneiras de lavatórios  
Instalação em bancada, alimentação elétrica

### Torneira de lavatório Geberit Piave, instalação em bancada, alimentação elétrica, para caixa técnica embutida

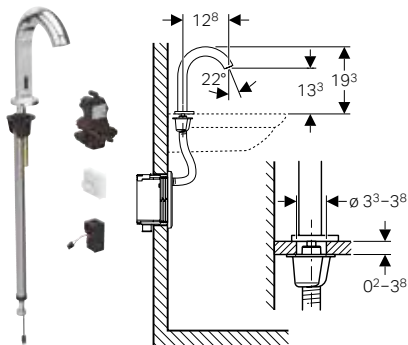

#### Campos de aplicação

- Para zonas pública e semipúblicas
- Para a montagem em lavatórios ou bancadas de lavatórios
- Para a montagem em estruturas para lavatório Geberit, torneira de bancada eletrônica com caixa técnica embutida
- Para a montagem em conjuntos de instalação Geberit para torneiras de lavatório eletrônicas, instalação em bancada, com caixa técnica embutida
- Para a ligação de água fria e quente (apenas no modelo com misturadora ou misturadora termostática)
- Para a ligação de água fria ou prémisturada (apenas no modelo sem misturadora)
- Para a aplicação com cubas de aço inox
- Modelo com misturadora ou misturadora termostática não adequado para aquecedor individual, consultar a ficha técnica "Torneiras de lavatório com aquecedores individuais"

#### Dados técnicos

Nível de proteção	IPX4
Voltagem nominal	110–240 V AC
Frequência da rede	50–60 Hz
Corrente	4,5 V DC
Consumo de energia	0,1 W
Pressão de serviço	0,5–10 bar
Pressão de serviço recomendada com termóstato	0,5–5 bar
Pressão de serviço recomendada com termóstato	50–500 kPa
Pressão diferente água fria/água quente	≤ 1,5 bar
Pressão de teste máxima da água	16 bar
Pressão de teste máxima do ar/gás inerte	3 bar
Temperatura ambiente	1–40 °C
Temperatura durante o armazenamento	-20 – +70 °C
Temperatura de água, regulável com termóstato	20–42 °C
Temperatura máxima da água	60 °C
Temperatura máxima da água transitória	90 °C
Taxa de fluxo com 3 bar	5 l/min
Pressão de escoamento mínima para taxa de fluxo calculada	0,5 bar
Gama de ajuste da descarga com intervalo	1–168 h
Definições de fábrica da descarga com intervalo	24 h
Gama de ajuste do tempo de descarga com intervalo	5–200 s
Definições de fábrica do tempo de descarga com intervalo	5 s
Material	Brass / plastic

#### Características

- Grupo de torneiras I conforme DIN 4109
- Acionamento automático
- Detecção por infravermelhos
- Sensor infravermelho autorregulável
- Antivandalismo
- Limitação do caudal volúmico através do perlator da torneira
- Ajuste da temperatura com misturadora (apenas no modelo com misturadora ou misturadora termostática)
- Impossibilidade de ajustar água só quente ou só fria (apenas no modelo com misturadora ou misturadora termostática)
- Termóstato conforme EN 1111 (apenas no modelo com misturadora termostática)
- Proteção contra queimaduras através da limitação da temperatura da água para 42 °C (apenas no modelo com misturadora termostática)
- Desinfecção térmica possível conforme DVGW W 551
- Distribuição de corrente por fonte de alimentação elétrica
- Modo de poupança de energia regulável
- Economia de água graças a técnica de amostragem de jato duplo com reação rápida
- Funções com comando de serviço Geberit regulável e consultável
- Ajustes do aparelho e operação com dispositivo móvel através de interface Bluetooth® integrada (data de fabrico a partir de abril de 2023)
- Compatível com Geberit Control App (data de fabrico a partir de abril de 2023)
- Possibilidade de ligação em rede por cabo com Geberit Gateway via conversor de bus (data de fabrico a partir de abril de 2023)
- Possibilidade de ligação em rede sem fios com Geberit Gateway via Bluetooth® (data de fabrico a partir de abril de 2023)
- Compatível com Geberit Connect (data de fabrico a partir de abril de 2023)
- Programa economizador de água regulável
- Programa de descarga com intervalo regulável
- Descarga contínua regulável individualmente
- Acionamento desativável
- Com válvula antirretorno integrada
- Unidade funcional com filtro tipo cesto incorporado

#### Fornecimento

- Torneira de lavatório com sensor infravermelho e tubo de ligação
- Controlo eletrónico
- Unidade funcional
- Fonte de alimentação elétrica
- Chave para perlator da torneira
- Material de fixação

Ref <sup>a</sup>	Cor / superfície	Misturadora	UMV1 [ud.]	EUR/ud.
116.182.14.1	N Preto mate / Com revestimento easy to clean	Com misturadora	1	593,00
116.182.21.1	Cromado brilhante	Com misturadora	1	422,90
116.182.SN.1	N Ótica de aço inox / Escovado, com revestimento easy-to-clean	Com misturadora	1	645,70

N: Novo, disponível a partir de julho 2023

#### A encomendar adicionalmente

- Estrutura Geberit para lavatório ou conjunto de instalação para torneira de lavatório Geberit
- Placa de acesso

#### Acessórios complementares

- Comando de serviço Geberit → pág. 483
- Comando de limpeza Geberit → pág. 482



- Disponibilidade da torneira nas versões:
- Sem misturador, alimentação a rede; ref<sup>a</sup> 116.181.xx.1, consultar serviços técnicos Geberit
- Sem misturador, alimentação a bateria; ref<sup>a</sup> 116.183.xx.1, consultar serviços técnicos Geberit
- Com misturador, alimentação a bateria; ref<sup>a</sup> 116.184.xx.1, consultar serviços técnicos Geberit

## Torneira de lavatório Geberit Brenta, instalação em bancada, alimentação elétrica, com caixa técnica exterior

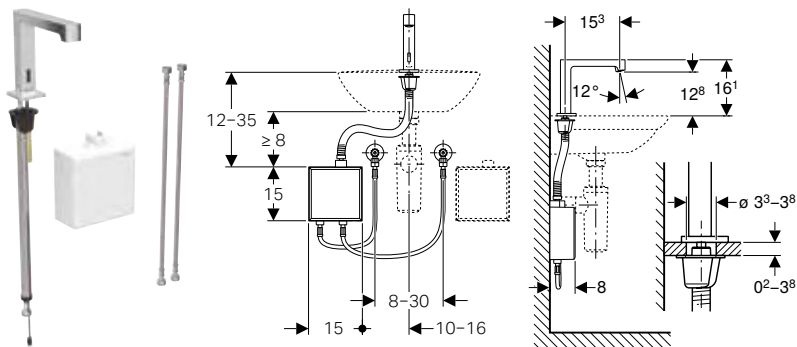

### Campos de aplicação

- Para zonas pública e semipúblicas
- Para a montagem em lavatórios ou bancadas de lavatórios
- Para a ligação de água fria e quente (apenas no modelo com misturadora ou misturadora termostática)
- Para a ligação de água fria ou prémisturada (apenas no modelo sem misturadora)
- Para a aplicação com cubas de aço inox
- Modelo com misturadora ou misturadora termostática não adequado para aquecedor individual, consultar a ficha técnica "Torneiras de lavatório com aquecedores individuais"

### Dados técnicos

Nível de proteção	IPX4
Voltagem nominal	110–240 V AC
Frequência da rede	50–60 Hz
Corrente	4,5 V DC
Consumo de energia	0,1 W
Comprimento do cabo	1 m
Pressão de serviço	0,5–10 bar
Pressão de serviço recomendada com termóstato	0,5–5 bar
Pressão de serviço recomendada com termóstato	50–500 kPa
Pressão diferente água fria/água quente	≤ 1,5 bar
Pressão de teste máxima da água	16 bar
Pressão de teste máxima do ar/gás inerte	3 bar
Temperatura ambiente	1–40 °C
Temperatura durante o armazenamento	-20 – +70 °C
Temperatura de água, regulável com termóstato	20–42 °C
Temperatura máxima da água	60 °C
Temperatura máxima da água transitória	90 °C
Taxa de fluxo com 3 bar	5 l/min
Pressão de escoamento mínima para taxa de fluxo calculada	0,5 bar
Gama de ajuste da descarga com intervalo	1–168 h
Definições de fábrica da descarga com intervalo	24 h
Gama de ajuste do tempo de descarga com intervalo	5–200 s
Definições de fábrica do tempo de descarga com intervalo	5 s
Material	Brass / plastic

### Características

- Grupo de torneiras I conforme DIN 4109
- Acionamento automático
- Detecção por infravermelhos
- Sensor infravermelho autorregulável
- Antivandalismo
- Limitação do caudal volúmico através do perlator da torneira
- Ajuste da temperatura com misturadora (apenas no modelo com misturadora ou misturadora termostática)
- Impossibilidade de ajustar água só quente ou só fria (apenas no modelo com misturadora ou misturadora termostática)
- Termóstato conforme EN 1111 (apenas no modelo com misturadora termostática)
- Proteção contra queimaduras através da limitação da temperatura da água para 42 °C (apenas no modelo com misturadora termostática)
- Desinfecção térmica possível conforme DVGW W 551
- Distribuição de corrente por fonte de alimentação elétrica
- Modo de poupança de energia regulável
- Economia de água graças a técnica de amostragem de jato duplo com reação rápida
- Funções com comando de serviço Geberit regulável e consultável
- Ajustes do aparelho e operação com dispositivo móvel através de interface Bluetooth® integrada (data de fabrico a partir de abril de 2023)
- Compatível com Geberit Control App (data de fabrico a partir de abril de 2023)
- Possibilidade de ligação em rede por cabo com Geberit Gateway via conversor de bus (data de fabrico a partir de abril de 2023)
- Possibilidade de ligação em rede sem fios com Geberit Gateway via Bluetooth® (data de fabrico a partir de abril de 2023)
- Compatível com Geberit Connect (data de fabrico a partir de abril de 2023)
- Programa economizador de água regulável
- Programa de descarga com intervalo regulável
- Descarga contínua regulável individualmente
- Acionamento desativável
- Com válvula antirretorno integrada
- Unidade funcional com filtro tipo cesto incorporado

### Fornecimento

- Torneira de lavatório com sensor infravermelho e tubo de ligação
- Caixa técnica exterior com controlo eletrónico, unidade funcional e fonte de alimentação elétrica
- Bichas de ligação reforçadas 3/8"
- Chave para perlator da torneira
- Material de fixação

Refª	Cor / superfície	Misturadora	UMV1 [ud.]	EUR/ud.
116.172.14.1	<b>N</b> Preto mate / Com revestimento easy to clean	Com misturadora	1	721,60
116.172.21.1	Cromado brilhante	Com misturadora	1	565,20
116.172.SN.1	<b>N</b> Ótica de aço inox / Escovado, com revestimento easy-to-clean	Com misturadora	1	774,30

**N: Novo, disponível a partir de julho 2023**

**Acessórios complementares**

- Comando de serviço Geberit → pág. 483
- Comando de limpeza Geberit → pág. 482



- Disponibilidade da torneira nas versões:
- Sem misturador, alimentação a rede; refª 116.171.xx.1, consultar serviços técnicos Geberit
- Sem misturador, alimentação a bateria; refª 116.173.xx.1, consultar serviços técnicos Geberit
- Com misturador, alimentação a bateria; refª 116.174.xx.1, consultar serviços técnicos Geberit

## Torneira de lavatório Geberit Brenta, instalação em bancada, alimentação elétrica, para caixa técnica embutida

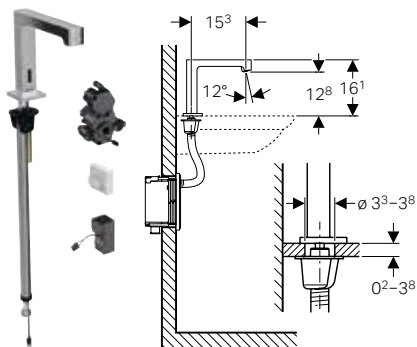

### Campos de aplicação

- Para zonas pública e semipúblicas
- Para a montagem em lavatórios ou bancadas de lavatórios
- Para a montagem em estruturas para lavatório Geberit, torneira de bancada eletrônica com caixa técnica embutida
- Para a montagem em conjuntos de instalação Geberit para torneiras de lavatório eletrônicas, instalação em bancada, com caixa técnica embutida
- Para a ligação de água fria e quente (apenas no modelo com misturadora ou misturadora termostática)
- Para a ligação de água fria ou prémisturada (apenas no modelo sem misturadora)
- Para a aplicação com cubas de aço inox
- Modelo com misturadora ou misturadora termostática não adequado para aquecedor individual, consultar a ficha técnica "Torneiras de lavatório com aquecedores individuais"

### Dados técnicos

Nível de proteção	IPX4
Voltagem nominal	110–240 V AC
Frequência da rede	50–60 Hz
Corrente	4,5 V DC
Consumo de energia	0,1 W
Pressão de serviço	0,5–10 bar
Pressão de serviço recomendada com termóstato	0,5–5 bar
Pressão de serviço recomendada com termóstato	50–500 kPa
Pressão diferente água fria/água quente	≤ 1,5 bar
Pressão de teste máxima da água	16 bar
Pressão de teste máxima do ar/gás inerte	3 bar
Temperatura ambiente	1–40 °C
Temperatura durante o armazenamento	-20 – +70 °C
Temperatura de água, regulável com termóstato	20–42 °C
Temperatura máxima da água	60 °C
Temperatura máxima da água transitória	90 °C
Taxa de fluxo com 3 bar	5 l/min
Pressão de escoamento mínima para taxa de fluxo calculada	0,5 bar
Gama de ajuste da descarga com intervalo	1–168 h
Definições de fábrica da descarga com intervalo	24 h
Gama de ajuste do tempo de descarga com intervalo	5–200 s
Definições de fábrica do tempo de descarga com intervalo	5 s
Material	Brass / plastic

### Características

- Grupo de torneiras I conforme DIN 4109
- Acionamento automático
- Detecção por infravermelhos
- Sensor infravermelho autorregulável
- Antivandalismo
- Limitação do caudal volúmico através do perlator da torneira
- Ajuste da temperatura com misturadora (apenas no modelo com misturadora ou misturadora termostática)
- Impossibilidade de ajustar água só quente ou só fria (apenas no modelo com misturadora ou misturadora termostática)
- Termóstato conforme EN 1111 (apenas no modelo com misturadora termostática)
- Proteção contra queimaduras através da limitação da temperatura da água para 42 °C (apenas no modelo com misturadora termostática)
- Desinfecção térmica possível conforme DVGW W 551
- Distribuição de corrente por fonte de alimentação elétrica
- Modo de poupança de energia regulável
- Economia de água graças a técnica de amostragem de jato duplo com reação rápida
- Funções com comando de serviço Geberit regulável e consultável
- Ajustes do aparelho e operação com dispositivo móvel através de interface Bluetooth® integrada (data de fabrico a partir de abril de 2023)
- Compatível com Geberit Control App (data de fabrico a partir de abril de 2023)
- Possibilidade de ligação em rede por cabo com Geberit Gateway via conversor de bus (data de fabrico a partir de abril de 2023)
- Possibilidade de ligação em rede sem fios com Geberit Gateway via Bluetooth® (data de fabrico a partir de abril de 2023)
- Compatível com Geberit Connect (data de fabrico a partir de abril de 2023)
- Programa economizador de água regulável
- Programa de descarga com intervalo regulável
- Descarga contínua regulável individualmente
- Acionamento desativável
- Com válvula antirretorno integrada
- Unidade funcional com filtro tipo cesto incorporado

### Fornecimento

- Torneira de lavatório com sensor infravermelho e tubo de ligação
- Controlo eletrónico
- Unidade funcional
- Fonte de alimentação elétrica
- Chave para perlator da torneira
- Material de fixação

Ref <sup>a</sup>	Cor / superfície	Misturadora	UMV1 [ud.]	EUR/ud.
116.192.14.1	<b>N</b> Preto mate / Com revestimento easy to clean	Com misturadora	1	593,00
116.192.21.1	Cromado brilhante	Com misturadora	1	422,90
116.192.SN.1	<b>N</b> Ótica de aço inox / Escovado, com revestimento easy-to-clean	Com misturadora	1	645,70

**N: Novo, disponível a partir de julho 2023**

**A encomendar adicionalmente**

- Estrutura Geberit para lavatório ou conjunto de instalação para torneira de lavatório Geberit
- Placa de acesso

**Acessórios complementares**

- Comando de serviço Geberit → pág. 483
- Comando de limpeza Geberit → pág. 482



- Disponibilidade da torneira nas versões:
- Sem misturador, alimentação a rede; ref<sup>a</sup> 116.191.xx.1, consultar serviços técnicos Geberit
- Sem misturador, alimentação a bateria; ref<sup>a</sup> 116.193.xx.1, consultar serviços técnicos Geberit
- Com misturador, alimentação a bateria; ref<sup>a</sup> 116.194.xx.1, consultar serviços técnicos Geberit



## Instalação em bancada, alimentação a gerador

### Torneira de lavatório Geberit Piave, instalação em bancada, alimentação a gerador, com caixa técnica exterior

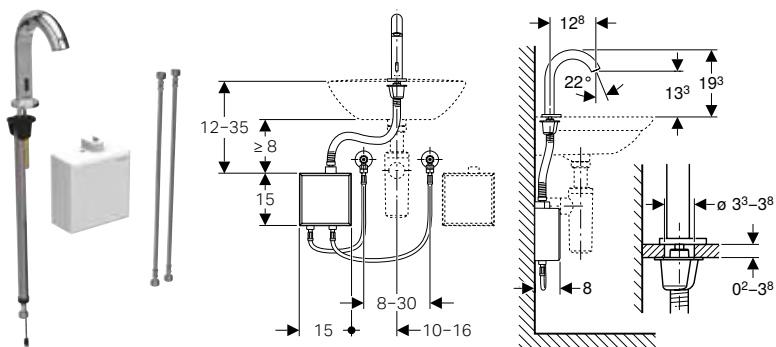

#### Campos de aplicação

- Para zonas pública e semipúblicas
- Para a montagem em lavatórios ou bancadas de lavatórios
- Para a ligação de água fria e quente (apenas no modelo com misturadora ou misturadora termostática)
- Para a ligação de água fria ou prémisturada (apenas no modelo sem misturadora)
- Para a aplicação com cubas de aço inox
- Para uma taxa de fluxo > 3 l/min
- Modelo com misturadora ou misturadora termostática não adequado para aquecedor individual, consultar a ficha técnica "Torneiras de lavatório com aquecedores individuais"

#### Dados técnicos

Nível de proteção	IPX4
Corrente	3,2 V DC
Pressão de serviço	2-10 bar
Pressão diferente água fria/água quente	≤ 1,5 bar
Pressão de teste máxima da água	16 bar
Pressão de teste máxima do ar/gás inerte	3 bar
Temperatura ambiente	1-40 °C
Temperatura durante o armazenamento	-20 - +70 °C
Temperatura máxima da água	60 °C
Temperatura máxima da água transitória	90 °C
Taxa de fluxo com 3 bar	5 l/min
Pressão de escoamento mínima para taxa de fluxo calculada	2 bar
Gama de ajuste da descarga com intervalo	1-168 h
Definições de fábrica da descarga com intervalo	24 h
Gama de ajuste do tempo de descarga com intervalo	5-200 s
Definições de fábrica do tempo de descarga com intervalo	5 s
Material	Brass / plastic

#### Características

- Grupo de torneiras I conforme DIN 4109
- Acionamento automático
- Deteção por infravermelhos
- Sensor infravermelho autorregulável
- Antivandalismo
- Limitação do caudal volúmico através do perlator da torneira
- Ajuste da temperatura com misturadora (apenas no modelo com misturadora ou misturadora termostática)
- Impossibilidade de ajustar água só quente ou só fria (apenas no modelo com misturadora ou misturadora termostática)
- Distribuição de corrente por gerador e pilha recarregável
- Distribuição de corrente autónoma
- Aviso em caso de pouca carga da pilha recarregável
- Modo de poupança de energia regulável
- Economia de água graças a técnica de amostragem de jato duplo com reação rápida
- Funções com comando de serviço Geberit regulável e consultável
- Ajustes do aparelho e operação com dispositivo móvel através de interface Bluetooth® integrada (data de fabrico a partir de abril de 2023)
- Compatível com Geberit Control App (data de fabrico a partir de abril de 2023)
- Possibilidade de ligação em rede por cabo com Geberit Gateway via conversor de bus (data de fabrico a partir de abril de 2023)
- Possibilidade de ligação em rede sem fios com Geberit Gateway via Bluetooth® (data de fabrico a partir de abril de 2023)
- Compatível com Geberit Connect (data de fabrico a partir de abril de 2023)
- Programa economizador de água regulável
- Programa de descarga com intervalo regulável
- Descarga contínua regulável individualmente
- Acionamento desativável
- Com válvula antirretorno integrada
- A torneira de lavatório funciona de modo autónomo a partir de uma média de 50 utilizações por dia com uma duração individual de 4 s
- Unidade funcional com filtro tipo cesto incorporado

#### Fornecimento

- Torneira de lavatório com sensor infravermelho e tubo de ligação
- Caixa técnica exterior com controlo eletrónico, unidade funcional e pilha recarregável para alimentação a gerador
- Bichas de ligação reforçadas 3/8"
- Chave para perlator da torneira
- Material de fixação

Refª	Cor / superfície	Misturadora	UMV1 [ud.]	EUR/ud.
116.166.14.1	<b>N</b> Preto mate / Com revestimento easy to clean	Com misturadora	1	953,80
116.166.21.1	Cromado brilhante	Com misturadora	1	821,90
116.166.SN.1	<b>N</b> Ótica de aço inox / Escovado, com revestimento easy-to-clean	Com misturadora	1	1006,50

**N: Novo, disponível a partir de julho 2023**

**Acessórios complementares**

- Comando de serviço Geberit → pág. 483
- Comando de limpeza Geberit → pág. 482



- Disponibilidade da torneira nas versões:
- Sem misturador, alimentação a gerador; refª 116.165.xx.1, consultar serviços técnicos Geberit

## Torneira de lavatório Geberit Piave, instalação em bancada, alimentação a gerador, para caixa técnica embutida

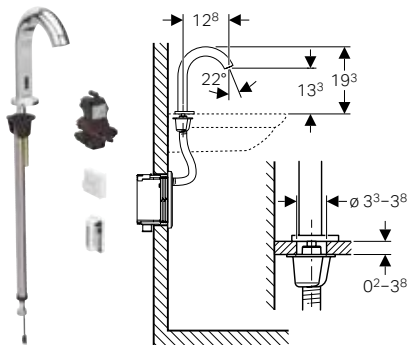

### Campos de aplicação

- Para zonas pública e semipúblicas
- Para a montagem em lavatórios ou bancadas de lavatórios
- Para a montagem em estruturas para lavatório Geberit, torneira de bancada eletrónica com caixa técnica embutida
- Para a montagem em conjuntos de instalação Geberit para torneiras de lavatório eletrónicas, instalação em bancada, com caixa técnica embutida
- Para a ligação de água fria e quente (apenas no modelo com misturadora ou misturadora termostática)
- Para a ligação de água fria ou prémisturada (apenas no modelo sem misturadora)
- Para a aplicação com cubas de aço inox
- Para uma taxa de fluxo > 3 l/min
- Modelo com misturadora ou misturadora termostática não adequado para aquecedor individual, consultar a ficha técnica "Torneiras de lavatório com aquecedores individuais"

### Dados técnicos

Nível de proteção	IPX4
Corrente	3,2 V DC
Pressão de serviço	2–10 bar
Pressão diferente água fria/água quente	≤ 1,5 bar
Pressão de teste máxima da água	16 bar
Pressão de teste máxima do ar/gás inerte	3 bar
Temperatura ambiente	1–40 °C
Temperatura durante o armazenamento	-20 – +70 °C
Temperatura máxima da água	60 °C
Temperatura máxima da água transitória	90 °C
Taxa de fluxo com 3 bar	5 l/min
Pressão de escoamento mínima para taxa de fluxo calculada	2 bar
Gama de ajuste da descarga com intervalo	1–168 h
Definições de fábrica da descarga com intervalo	24 h
Gama de ajuste do tempo de descarga com intervalo	5–200 s
Definições de fábrica do tempo de descarga com intervalo	5 s
Material	Brass / plastic

### Características

- Grupo de torneiras I conforme DIN 4109
- Acionamento automático
- Detecção por infravermelhos
- Sensor infravermelho autorregulável
- Antivandalismo
- Limitação do caudal volúmico através do perlator da torneira
- Ajuste da temperatura com misturadora (apenas no modelo com misturadora ou misturadora termostática)
- Impossibilidade de ajustar água só quente ou só fria (apenas no modelo com misturadora ou misturadora termostática)
- Distribuição de corrente por gerador e pilha recarregável
- Distribuição de corrente autónoma
- Aviso em caso de pouca carga da pilha recarregável
- Modo de poupança de energia regulável
- Economia de água graças a técnica de amostragem de jato duplo com reação rápida
- Funções com comando de serviço Geberit regulável e consultável
- Ajustes do aparelho e operação com dispositivo móvel através de interface Bluetooth® integrada (data de fabrico a partir de abril de 2023)
- Compatível com Geberit Control App (data de fabrico a partir de abril de 2023)
- Possibilidade de ligação em rede por cabo com Geberit Gateway via conversor de bus (data de fabrico a partir de abril de 2023)
- Possibilidade de ligação em rede sem fios com Geberit Gateway via Bluetooth® (data de fabrico a partir de abril de 2023)
- Compatível com Geberit Connect (data de fabrico a partir de abril de 2023)
- Programa economizador de água regulável
- Programa de descarga com intervalo regulável
- Descarga contínua regulável individualmente
- Acionamento desativável
- Com válvula antirretorno integrada
- A torneira de lavatório funciona de modo autónomo a partir de uma média de 50 utilizações por dia com uma duração individual de 4 s
- Unidade funcional com filtro tipo cesto incorporado

### Fornecimento

- Torneira de lavatório com sensor infravermelho e tubo de ligação
- Controlo eletrónico
- Unidade funcional
- Pilha recarregável para alimentação a gerador
- Chave para perlator da torneira
- Material de fixação

Refª	Cor / superfície	Misturadora	UMV1 [ud.]	EUR/ud.
116.186.14.1	<b>N</b> Preto mate / Com revestimento easy to clean	Com misturadora	1	825,20
116.186.21.1	Cromado brilhante	Com misturadora	1	679,70
116.186.SN.1	<b>N</b> Ótica de aço inox / Escovado, com revestimento easy-to-clean	Com misturadora	1	877,90

**N: Novo, disponível a partir de julho 2023**

**A encomendar adicionalmente**

- Estrutura Geberit para lavatório ou conjunto de instalação para torneira de lavatório Geberit
- Placa de acesso

**Acessórios complementares**

- Comando de serviço Geberit → pág. 483
- Comando de limpeza Geberit → pág. 482



- Disponibilidade da torneira nas versões:
- Sem misturador, alimentação a gerador; refª 116.185.xx.1, consultar serviços técnicos Geberit

## Torneira de lavatório Geberit Brenta, instalação em bancada, alimentação a gerador, com caixa técnica exterior

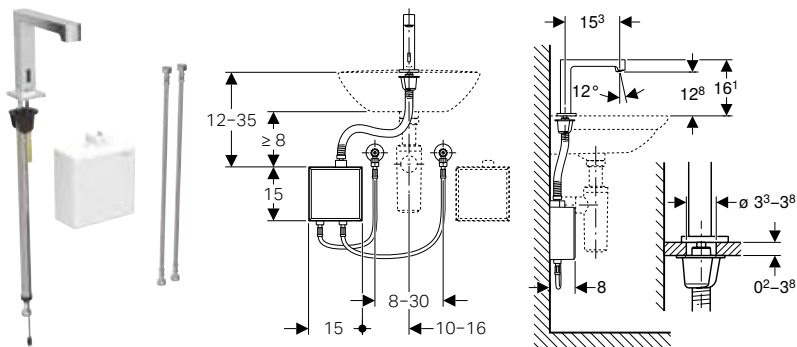

### Campos de aplicação

- Para zonas pública e semipúblicas
- Para a montagem em lavatórios ou bancadas de lavatórios
- Para a ligação de água fria e quente (apenas no modelo com misturadora ou misturadora termostática)
- Para a ligação de água fria ou prémisturada (apenas no modelo sem misturadora)
- Para a aplicação com cubas de aço inox
- Para uma taxa de fluxo > 3 l/min
- Modelo com misturadora ou misturadora termostática não adequado para aquecedor individual, consultar a ficha técnica "Torneiras de lavatório com aquecedores individuais"

### Dados técnicos

Nível de proteção	IPX4
Corrente	3,2 V DC
Pressão de serviço	2-10 bar
Pressão diferente água fria/água quente	≤ 1,5 bar
Pressão de teste máxima da água	16 bar
Pressão de teste máxima do ar/gás inerte	3 bar
Temperatura ambiente	1-40 °C
Temperatura durante o armazenamento	-20 - +70 °C
Temperatura máxima da água	60 °C
Temperatura máxima da água transitória	90 °C
Taxa de fluxo com 3 bar	5 l/min
Pressão de escoamento mínima para taxa de fluxo calculada	2 bar
Gama de ajuste da descarga com intervalo	1-168 h
Definições de fábrica da descarga com intervalo	24 h
Gama de ajuste do tempo de descarga com intervalo	5-200 s
Definições de fábrica do tempo de descarga com intervalo	5 s
Material	Brass / plastic

### Características

- Grupo de torneiras I conforme DIN 4109
- Acionamento automático
- Detecção por infravermelhos
- Sensor infravermelho autorregulável
- Antivandalismo
- Limitação do caudal volúmico através do perlator da torneira
- Ajuste da temperatura com misturadora (apenas no modelo com misturadora ou misturadora termostática)
- Impossibilidade de ajustar água só quente ou só fria (apenas no modelo com misturadora ou misturadora termostática)
- Distribuição de corrente por gerador e pilha recarregável
- Distribuição de corrente autónoma
- Aviso em caso de pouca carga da pilha recarregável
- Modo de poupança de energia regulável
- Economia de água graças a técnica de amostragem de jato duplo com reação rápida
- Funções com comando de serviço Geberit regulável e consultável
- Ajustes do aparelho e operação com dispositivo móvel através de interface Bluetooth® integrada (data de fabrico a partir de abril de 2023)
- Compatível com Geberit Control App (data de fabrico a partir de abril de 2023)
- Possibilidade de ligação em rede por cabo com Geberit Gateway via conversor de bus (data de fabrico a partir de abril de 2023)
- Possibilidade de ligação em rede sem fios com Geberit Gateway via Bluetooth® (data de fabrico a partir de abril de 2023)
- Compatível com Geberit Connect (data de fabrico a partir de abril de 2023)
- Programa economizador de água regulável
- Programa de descarga com intervalo regulável
- Descarga contínua regulável individualmente
- Acionamento desativável
- Com válvula antirretorno integrada
- A torneira de lavatório funciona de modo autónomo a partir de uma média de 50 utilizações por dia com uma duração individual de 4 s
- Unidade funcional com filtro tipo cesto incorporado

### Fornecimento

- Torneira de lavatório com sensor infravermelho e tubo de ligação
- Caixa técnica exterior com controlo eletrónico, unidade funcional e pilha recarregável para alimentação a gerador
- Bichas de ligação reforçadas 3/8"
- Chave para perlator da torneira
- Material de fixação

Refª	Cor / superfície	Misturadora	UMV1 [ud.]	EUR/ud.
116.176.14.1	<b>N</b> Preto mate / Com revestimento easy to clean	Com misturadora	1	953,80
116.176.21.1	Cromado brilhante	Com misturadora	1	821,90
116.176.SN.1	<b>N</b> Ótica de aço inox / Escovado, com revestimento easy-to-clean	Com misturadora	1	1006,50

**N: Novo, disponível a partir de julho 2023**

**Acessórios complementares**

- Comando de serviço Geberit → pág. 483
- Comando de limpeza Geberit → pág. 482



- Disponibilidade da torneira na versão:
- Sem misturador, alimentação a gerador; refª 116.175.xx.1, consultar serviços técnicos Geberit

## Torneira de lavatório Geberit Brenta, instalação em bancada, alimentação a gerador, para caixa técnica embutida

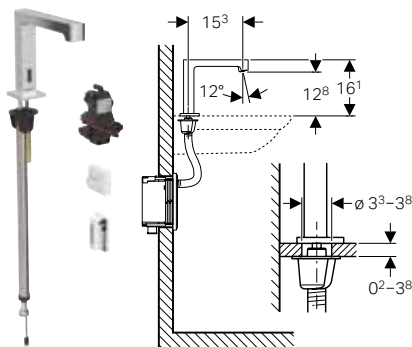

### Campos de aplicação

- Para zonas pública e semipúblicas
- Para a montagem em lavatórios ou bancadas de lavatórios
- Para a montagem em estruturas para lavatório Geberit, torneira de bancada eletrónica com caixa técnica embutida
- Para a montagem em conjuntos de instalação Geberit para torneiras de lavatório eletrónicas, instalação em bancada, com caixa técnica embutida
- Para a ligação de água fria e quente (apenas no modelo com misturadora ou misturadora termostática)
- Para a ligação de água fria ou prémisturada (apenas no modelo sem misturadora)
- Para a aplicação com cubas de aço inox
- Para uma taxa de fluxo > 3 l/min
- Modelo com misturadora ou misturadora termostática não adequado para aquecedor individual, consultar a ficha técnica "Torneiras de lavatório com aquecedores individuais"

### Dados técnicos

Nível de proteção	IPX4
Corrente	3,2 V DC
Pressão de serviço	2–10 bar
Pressão diferente água fria/água quente	≤ 1,5 bar
Pressão de teste máxima da água	16 bar
Pressão de teste máxima do ar/gás inerte	3 bar
Temperatura ambiente	1–40 °C
Temperatura durante o armazenamento	-20 – +70 °C
Temperatura máxima da água	60 °C
Temperatura máxima da água transitória	90 °C
Taxa de fluxo com 3 bar	5 l/min
Pressão de escoamento mínima para taxa de fluxo calculada	2 bar
Gama de ajuste da descarga com intervalo	1–168 h
Definições de fábrica da descarga com intervalo	24 h
Gama de ajuste do tempo de descarga com intervalo	5–200 s
Definições de fábrica do tempo de descarga com intervalo	5 s
Material	Brass / plastic

### Características

- Grupo de torneiras I conforme DIN 4109
- Acionamento automático
- Detecção por infravermelhos
- Sensor infravermelho autorregulável
- Antivandalismo
- Limitação do caudal volúmico através do perlator da torneira
- Ajuste da temperatura com misturadora (apenas no modelo com misturadora ou misturadora termostática)
- Impossibilidade de ajustar água só quente ou só fria (apenas no modelo com misturadora ou misturadora termostática)
- Distribuição de corrente por gerador e pilha recarregável
- Distribuição de corrente autónoma
- Aviso em caso de pouca carga da pilha recarregável
- Modo de poupança de energia regulável
- Economia de água graças a técnica de amostragem de jato duplo com reação rápida
- Funções com comando de serviço Geberit regulável e consultável
- Ajustes do aparelho e operação com dispositivo móvel através de interface Bluetooth® integrada (data de fabrico a partir de abril de 2023)
- Compatível com Geberit Control App (data de fabrico a partir de abril de 2023)
- Possibilidade de ligação em rede por cabo com Geberit Gateway via conversor de bus (data de fabrico a partir de abril de 2023)
- Possibilidade de ligação em rede sem fios com Geberit Gateway via Bluetooth® (data de fabrico a partir de abril de 2023)
- Compatível com Geberit Connect (data de fabrico a partir de abril de 2023)
- Programa economizador de água regulável
- Programa de descarga com intervalo regulável
- Descarga contínua regulável individualmente
- Acionamento desativável
- Com válvula antirretorno integrada
- A torneira de lavatório funciona de modo autónomo a partir de uma média de 50 utilizações por dia com uma duração individual de 4 s
- Unidade funcional com filtro tipo cesto incorporado

### Fornecimento

- Torneira de lavatório com sensor infravermelho e tubo de ligação
- Controlo eletrónico
- Unidade funcional
- Pilha recarregável para alimentação a gerador
- Chave para perlator da torneira
- Material de fixação

Refª	Cor / superfície	Misturadora	UMV1 [ud.]	EUR/ud.
116.196.14.1	<b>N</b> Preto mate / Com revestimento easy to clean	Com misturadora	1	825,20
116.196.21.1	Cromado brilhante	Com misturadora	1	679,70
116.196.SN.1	<b>N</b> Ótica de aço inox / Escovado, com revestimento easy-to-clean	Com misturadora	1	877,90

**N: Novo, disponível a partir de julho 2023**

**A encomendar adicionalmente**

- Estrutura Geberit para lavatório ou conjunto de instalação para torneira de lavatório Geberit
- Placa de acesso

**Acessórios complementares**

- Comando de serviço Geberit → pág. 483
- Comando de limpeza Geberit → pág. 482



- Disponibilidade da torneira na versão:
- Sem misturador, alimentação a gerador; refª 116.195.xx.1, consultar serviços técnicos Geberit



## Instalação em parede, alimentação elétrica

### Torneira de lavatório Geberit Piave, instalação em parede, alimentação elétrica, para caixa técnica embutida

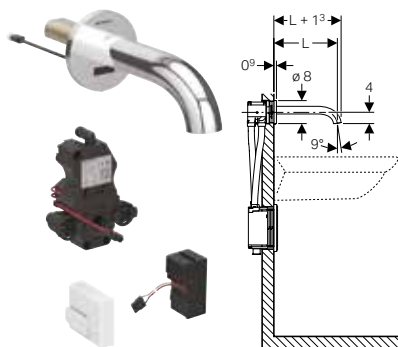

#### Campos de aplicação

- Para zonas pública e semipúblicas
- Para a montagem em estruturas para lavatório Geberit, torneira de parede eletrônica com caixa técnica embutida
- Para a ligação de água fria e quente (apenas no modelo com misturadora ou misturadora termostática)
- Para a ligação de água fria ou prémisturada (apenas no modelo sem misturadora)
- Para a aplicação com cubas de aço inox
- Modelo com misturadora ou misturadora termostática não adequado para aquecedor individual, consultar a ficha técnica "Torneiras de lavatório com aquecedores individuais"
- Para espessuras de painéis 10–50 mm

#### Dados técnicos

Nível de proteção	IPX4
Voltagem nominal	110–240 V AC
Frequência da rede	50–60 Hz
Corrente	4,5 V DC
Consumo de energia	0,1 W
Pressão de serviço	0,5–10 bar
Pressão de serviço recomendada com termóstato	0,5–5 bar
Pressão de serviço recomendada com termóstato	50–500 kPa
Pressão diferente água fria/água quente	≤ 1,5 bar
Pressão de teste máxima da água	16 bar
Pressão de teste máxima do ar/gás inerte	3 bar
Temperatura ambiente	1–40 °C
Temperatura durante o armazenamento	-20 – +70 °C
Temperatura de água, regulável com termóstato	20–42 °C
Temperatura máxima da água	60 °C
Temperatura máxima da água transitória	90 °C
Taxa de fluxo com 3 bar	5 l/min
Pressão de escoamento mínima para taxa de fluxo calculada	0,5 bar
Gama de ajuste da descarga com intervalo	1–168 h
Definições de fábrica da descarga com intervalo	24 h
Gama de ajuste do tempo de descarga com intervalo	5–200 s
Definições de fábrica do tempo de descarga com intervalo	5 s
Material	Brass / plastic

#### Características

- Grupo de torneiras I conforme DIN 4109
- Acionamento automático
- Deteção por infravermelhos
- Sensor infravermelho autorregulável
- Antivandalismo
- Limitação do caudal volúmico através do perlator da torneira
- Ajuste da temperatura com misturadora (apenas no modelo com misturadora ou misturadora termostática)
- Impossibilidade de ajustar água só quente ou só fria (apenas no modelo com misturadora ou misturadora termostática)
- Termóstato conforme EN 1111 (apenas no modelo com misturadora termostática)
- Proteção contra queimaduras através da limitação da temperatura da água para 42 °C (apenas no modelo com misturadora termostática)
- Desinfecção térmica possível conforme DVGW W 551
- Distribuição de corrente por fonte de alimentação elétrica
- Modo de poupança de energia regulável
- Economia de água graças a técnica de amostragem de jato duplo com reação rápida
- Funções com comando de serviço Geberit regulável e consultável
- Ajustes do aparelho e operação com dispositivo móvel através de interface Bluetooth® integrada (data de fabrico a partir de abril de 2023)
- Compatível com Geberit Control App (data de fabrico a partir de abril de 2023)
- Possibilidade de ligação em rede por cabo com Geberit Gateway via conversor de bus (data de fabrico a partir de abril de 2023)
- Possibilidade de ligação em rede sem fios com Geberit Gateway via Bluetooth® (data de fabrico a partir de abril de 2023)
- Compatível com Geberit Connect (data de fabrico a partir de abril de 2023)
- Programa economizador de água regulável
- Programa de descarga com intervalo regulável
- Descarga contínua regulável individualmente
- Acionamento desativável
- Com válvula antirretorno integrada
- Unidade funcional com filtro tipo cesto incorporado

#### Fornecimento

- Torneira de lavatório
- Sensor infravermelho com cabo de ligação
- Controlo eletrónico
- Unidade funcional
- Fonte de alimentação elétrica
- Chave para perlator da torneira
- Material de fixação

Refª	Cor / superfície	Misturadora	L [cm]	UMV1 [ud.]	EUR/ud.
116.282.14.1	N Preto mate / Com revestimento easy to clean	Com misturadora	22	1	662,60
116.282.21.1	Cromado brilhante	Com misturadora	22	1	499,90
116.282.SN.1	N Ótica de aço inox / Escovado, com revestimento easy-to-clean	Com misturadora	22	1	715,30

**N: Novo, disponível a partir de julho 2023**

**A encomendar adicionalmente**

- Estrutura Geberit para lavatório
- Placa de acesso

**Acessórios complementares**

- Comando de serviço Geberit → pág. 483
- Comando de limpeza Geberit → pág. 482



- Disponibilidade da torneira nas versões:
- Alimentação elétrica:
  - Sem misturador com comprimento L= 17 cm; refª 116.261.xx.1, consultar serviços técnicos da Geberit
  - Com misturador e comprimento L= 17 cm; refª 116.262.xx.1, consultar serviços técnicos da Geberit
  - Sem misturador com comprimento L= 22 cm; refª 116.281.xx.1, consultar serviços técnicos da Geberit
- Alimentação a bateria:
  - Sem misturador com comprimento L= 17 cm; refª 116.263.xx.1, consultar serviços técnicos da Geberit
  - Com misturador e comprimento L= 17 cm; refª 116.264.xx.1, consultar serviços técnicos da Geberit
  - Sem misturador com comprimento L= 22 cm; refª 116.283.xx.1, consultar serviços técnicos da Geberit
  - Com misturador e comprimento L= 22 cm; refª 116.284.xx.1, consultar serviços técnicos da Geberit

## Torneira de lavatório Geberit Brenta, instalação em parede, alimentação elétrica, para caixa técnica embutida

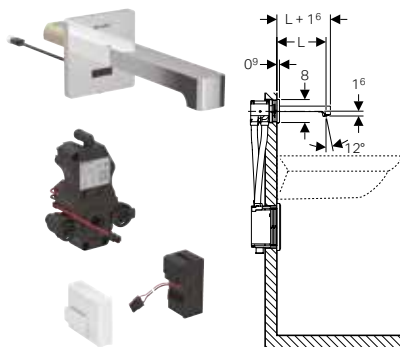

### Campos de aplicação

- Para zonas pública e semipúblicas
- Para a montagem em estruturas para lavatório Geberit, torneira de parede eletrônica com caixa técnica embutida
- Para a ligação de água fria e quente (apenas no modelo com misturadora ou misturadora termostática)
- Para a ligação de água fria ou prémisturada (apenas no modelo sem misturadora)
- Para a aplicação com cubas de aço inox
- Modelo com misturadora ou misturadora termostática não adequado para aquecedor individual, consultar a ficha técnica "Torneiras de lavatório com aquecedores individuais"
- Para espessuras de painéis 10–50 mm

### Dados técnicos

Nível de proteção	IPX4
Voltagem nominal	110–240 V AC
Frequência da rede	50–60 Hz
Corrente	4,5 V DC
Consumo de energia	0,1 W
Pressão de serviço	0,5–10 bar
Pressão de serviço recomendada com termóstato	0,5–5 bar
Pressão de serviço recomendada com termóstato	50–500 kPa
Pressão diferente água fria/água quente	≤ 1,5 bar
Pressão de teste máxima da água	16 bar
Pressão de teste máxima do ar/gás inerte	3 bar
Temperatura ambiente	1–40 °C
Temperatura durante o armazenamento	-20 – +70 °C
Temperatura de água, regulável com termóstato	20–42 °C
Temperatura máxima da água	60 °C
Temperatura máxima da água transitória	90 °C
Taxa de fluxo com 3 bar	5 l/min
Pressão de escoamento mínima para taxa de fluxo calculada	0,5 bar
Gama de ajuste da descarga com intervalo	1–168 h
Definições de fábrica da descarga com intervalo	24 h
Gama de ajuste do tempo de descarga com intervalo	5–200 s
Definições de fábrica do tempo de descarga com intervalo	5 s
Material	Brass / plastic

### Características

- Grupo de torneiras I conforme DIN 4109
- Acionamento automático
- Detecção por infravermelhos
- Sensor infravermelho autorregulável
- Antivandalismo
- Limitação do caudal volúmico através do perlator da torneira
- Ajuste da temperatura com misturadora (apenas no modelo com misturadora ou misturadora termostática)
- Impossibilidade de ajustar água só quente ou só fria (apenas no modelo com misturadora ou misturadora termostática)
- Termóstato conforme EN 1111 (apenas no modelo com misturadora termostática)
- Proteção contra queimaduras através da limitação da temperatura da água para 42 °C (apenas no modelo com misturadora termostática)
- Desinfecção térmica possível conforme DVGW W 551
- Distribuição de corrente por fonte de alimentação elétrica
- Modo de poupança de energia regulável
- Economia de água graças a técnica de amostragem de jato duplo com reação rápida
- Funções com comando de serviço Geberit regulável e consultável
- Ajustes do aparelho e operação com dispositivo móvel através de interface Bluetooth® integrada (data de fabrico a partir de abril de 2023)
- Compatível com Geberit Control App (data de fabrico a partir de abril de 2023)
- Possibilidade de ligação em rede por cabo com Geberit Gateway via conversor de bus (data de fabrico a partir de abril de 2023)
- Possibilidade de ligação em rede sem fios com Geberit Gateway via Bluetooth® (data de fabrico a partir de abril de 2023)
- Compatível com Geberit Connect (data de fabrico a partir de abril de 2023)
- Programa economizador de água regulável
- Programa de descarga com intervalo regulável
- Descarga contínua regulável individualmente
- Acionamento desativável
- Com válvula antirretorno integrada
- Unidade funcional com filtro tipo cesto incorporado

### Fornecimento

- Torneira de lavatório
- Sensor infravermelho com cabo de ligação
- Controlo eletrónico
- Unidade funcional
- Fonte de alimentação elétrica
- Chave para perlator da torneira
- Material de fixação

Refª	Cor / superfície	Misturadora	L [cm]	UMV1 [ud.]	EUR/ud.
116.292.14.1	N Preto mate / Com revestimento easy to clean	Com misturadora	22	1	662,60
116.292.21.1	Cromado brilhante	Com misturadora	22	1	499,90
116.292.SN.1	N Ótica de aço inox / Escovado, com revestimento easy-to-clean	Com misturadora	22	1	715,30

**N: Novo, disponível a partir de julho 2023**

**A encomendar adicionalmente**

- Estrutura Geberit para lavatório
- Placa de acesso

**Acessórios complementares**

- Comando de serviço Geberit → pág. 483
- Comando de limpeza Geberit → pág. 482



- Disponibilidade da torneira nas versões:
- Alimentação elétrica:
- Sem misturador com comprimento L= 17 cm; refª 116.271.xx.1, consultar serviços técnicos da Geberit
- Com misturador e comprimento L= 17 cm; refª 116.272.xx.1, consultar serviços técnicos da Geberit
- Sem misturador com comprimento L= 22 cm; refª 116.291.xx.1, consultar serviços técnicos da Geberit
- Alimentação a bateria:
- Sem misturador com comprimento L= 17 cm; refª 116.273.xx.1, consultar serviços técnicos da Geberit
- Com misturador e comprimento L= 17 cm; refª 116.274.xx.1, consultar serviços técnicos da Geberit
- Sem misturador com comprimento L= 22 cm; refª 116.293.xx.1, consultar serviços técnicos da Geberit
- Com misturador e comprimento L= 22 cm; refª 116.294.xx.1, consultar serviços técnicos da Geberit

## Instalação em parede, alimentação a gerador

### Torneira de lavatório Geberit Piave, instalação em parede, alimentação a gerador, para caixa técnica embutida

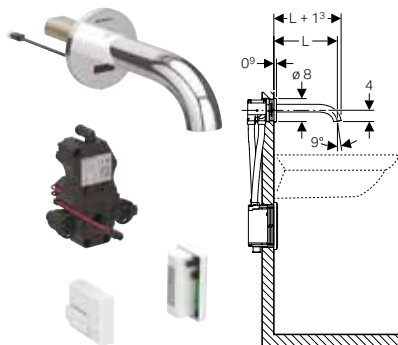

#### Campos de aplicação

- Para zonas pública e semipúblicas
- Para a montagem em estruturas para lavatório Geberit, torneira de parede eletrônica com caixa técnica embutida
- Para a ligação de água fria e quente (apenas no modelo com misturadora ou misturadora termostática)
- Para a ligação de água fria ou prémisturada (apenas no modelo sem misturadora)
- Para a aplicação com cubas de aço inox
- Para uma taxa de fluxo > 3 l/min
- Modelo com misturadora ou misturadora termostática não adequado para aquecedor individual, consultar a ficha técnica "Torneiras de lavatório com aquecedores individuais"
- Para espessuras de painéis 10–50 mm

#### Dados técnicos

Nível de proteção	IPX4
Corrente	3,2 V DC
Pressão de serviço	2–10 bar
Pressão diferente água fria/água quente	≤ 1,5 bar
Pressão de teste máxima da água	16 bar
Pressão de teste máxima do ar/gás inerte	3 bar
Temperatura ambiente	1–40 °C
Temperatura durante o armazenamento	-20 – +70 °C
Temperatura máxima da água	60 °C
Temperatura máxima da água transitória	90 °C
Taxa de fluxo com 3 bar	5 l/min
Pressão de escoamento mínima para taxa de fluxo calculada	2 bar
Gama de ajuste da descarga com intervalo	1–168 h
Definições de fábrica da descarga com intervalo	24 h
Gama de ajuste do tempo de descarga com intervalo	5–200 s
Definições de fábrica do tempo de descarga com intervalo	5 s
Material	Brass / plastic

#### Características

- Grupo de torneiras I conforme DIN 4109
- Acionamento automático
- Deteção por infravermelhos
- Sensor infravermelho autorregulável
- Antivandalismo
- Limitação do caudal volúmico através do perlator da torneira
- Ajuste da temperatura com misturadora (apenas no modelo com misturadora ou misturadora termostática)
- Impossibilidade de ajustar água só quente ou só fria (apenas no modelo com misturadora ou misturadora termostática)
- Distribuição de corrente por gerador e pilha recarregável
- Distribuição de corrente autónoma
- Aviso em caso de pouca carga da pilha recarregável
- Modo de poupança de energia regulável
- Economia de água graças a técnica de amostragem de jato duplo com reação rápida
- Funções com comando de serviço Geberit regulável e consultável
- Ajustes do aparelho e operação com dispositivo móvel através de interface Bluetooth® integrada (data de fabrico a partir de abril de 2023)
- Compatível com Geberit Control App (data de fabrico a partir de abril de 2023)
- Possibilidade de ligação em rede por cabo com Geberit Gateway via conversor de bus (data de fabrico a partir de abril de 2023)
- Possibilidade de ligação em rede sem fios com Geberit Gateway via Bluetooth® (data de fabrico a partir de abril de 2023)
- Compatível com Geberit Connect (data de fabrico a partir de abril de 2023)
- Programa economizador de água regulável
- Programa de descarga com intervalo regulável
- Descarga contínua regulável individualmente
- Acionamento desativável
- Com válvula antirretorno integrada
- A torneira de lavatório funciona de modo autónomo a partir de uma média de 50 utilizações por dia com uma duração individual de 4 s
- Unidade funcional com filtro tipo cesto incorporado

#### Fornecimento

- Torneira de lavatório
- Sensor infravermelho com cabo de ligação
- Controlo eletrónico
- Unidade funcional
- Pilha recarregável para alimentação a gerador
- Chave para perlator da torneira
- Material de fixação

Refª	Cor / superfície	Misturadora	L [cm]	UMV1 [ud.]	EUR/ud.
116.286.14.1	N Preto mate / Com revestimento easy to clean	Com misturadora	22	1	894,80
116.286.21.1	Cromado brilhante	Com misturadora	22	1	756,70
116.286.SN.1	N Ótica de aço inox / Escovado, com revestimento easy-to-clean	Com misturadora	22	1	947,50

**N: Novo, disponível a partir de julho 2023**

**A encomendar adicionalmente**

- Estrutura Geberit para lavatório
- Placa de acesso

**Acessórios complementares**

- Comando de serviço Geberit → pág. 483
- Comando de limpeza Geberit → pág. 482



- Disponibilidade da torneira nas versões:
- Alimentação a gerador:
- Sem misturador com comprimento L= 17 cm; refª 116.265.xx.1, consultar serviços técnicos da Geberit
- Com misturador e comprimento L= 17 cm; refª 116.266.xx.1, consultar serviços técnicos da Geberit
- Sem misturador com comprimento L= 22 cm; refª 116.285.xx.1, consultar serviços técnicos da Geberit

## Torneira de lavatório Geberit Brenta, instalação em parede, alimentação a gerador, para caixa técnica embutida

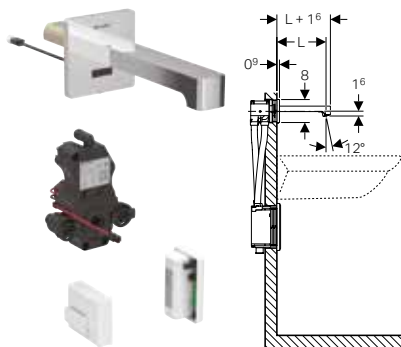

### Campos de aplicação

- Para zonas pública e semipúblicas
- Para a montagem em estruturas para lavatório Geberit, torneira de parede eletrónica com caixa técnica embutida
- Para a ligação de água fria e quente (apenas no modelo com misturadora ou misturadora termostática)
- Para a ligação de água fria ou prémisturada (apenas no modelo sem misturadora)
- Para a aplicação com cubas de aço inox
- Para uma taxa de fluxo > 3 l/min
- Modelo com misturadora ou misturadora termostática não adequado para aquecedor individual, consultar a ficha técnica "Torneiras de lavatório com aquecedores individuais"
- Para espessuras de painéis 10–50 mm

### Dados técnicos

Nível de proteção	IPX4
Corrente	3,2 V DC
Pressão de serviço	2–10 bar
Pressão diferente água fria/água quente	≤ 1,5 bar
Pressão de teste máxima da água	16 bar
Pressão de teste máxima do ar/gás inerte	3 bar
Temperatura ambiente	1–40 °C
Temperatura durante o armazenamento	-20 – +70 °C
Temperatura máxima da água	60 °C
Temperatura máxima da água transitória	90 °C
Taxa de fluxo com 3 bar	5 l/min
Pressão de escoamento mínima para taxa de fluxo calculada	2 bar
Gama de ajuste da descarga com intervalo	1–168 h
Definições de fábrica da descarga com intervalo	24 h
Gama de ajuste do tempo de descarga com intervalo	5–200 s
Definições de fábrica do tempo de descarga com intervalo	5 s
Material	Brass / plastic

### Características

- Grupo de torneiras I conforme DIN 4109
- Acionamento automático
- Detecção por infravermelhos
- Sensor infravermelho autorregulável
- Antivandalismo
- Limitação do caudal volúmico através do perlator da torneira
- Ajuste da temperatura com misturadora (apenas no modelo com misturadora ou misturadora termostática)
- Impossibilidade de ajustar água só quente ou só fria (apenas no modelo com misturadora ou misturadora termostática)
- Distribuição de corrente por gerador e pilha recarregável
- Distribuição de corrente autónoma
- Aviso em caso de pouca carga da pilha recarregável
- Modo de poupança de energia regulável
- Economia de água graças a técnica de amostragem de jato duplo com reação rápida
- Funções com comando de serviço Geberit regulável e consultável
- Ajustes do aparelho e operação com dispositivo móvel através de interface Bluetooth® integrada (data de fabrico a partir de abril de 2023)
- Compatível com Geberit Control App (data de fabrico a partir de abril de 2023)
- Possibilidade de ligação em rede por cabo com Geberit Gateway via conversor de bus (data de fabrico a partir de abril de 2023)
- Possibilidade de ligação em rede sem fios com Geberit Gateway via Bluetooth® (data de fabrico a partir de abril de 2023)
- Compatível com Geberit Connect (data de fabrico a partir de abril de 2023)
- Programa economizador de água regulável
- Programa de descarga com intervalo regulável
- Descarga contínua regulável individualmente
- Acionamento desativável
- Com válvula antirretorno integrada
- A torneira de lavatório funciona de modo autónomo a partir de uma média de 50 utilizações por dia com uma duração individual de 4 s
- Unidade funcional com filtro tipo cesto incorporado

### Fornecimento

- Torneira de lavatório
- Sensor infravermelho com cabo de ligação
- Controlo eletrónico
- Unidade funcional
- Pilha recarregável para alimentação a gerador
- Chave para perlator da torneira
- Material de fixação

Ref <sup>a</sup>	Cor / superfície	Misturadora	L [cm]	UMV1 [ud.]	EUR/ud.
116.296.14.1	N Preto mate / Com revestimento easy to clean	Com misturadora	22	1	894,80
116.296.21.1	Cromado brilhante	Com misturadora	22	1	756,70
116.296.SN.1	N Ótica de aço inox / Escovado, com revestimento easy-to-clean	Com misturadora	22	1	947,50

N: Novo, disponível a partir de julho 2023

#### A encomendar adicionalmente

- Estrutura Geberit para lavatório
- Placa de acesso

#### Acessórios complementares

- Comando de serviço Geberit → pág. 483
- Comando de limpeza Geberit → pág. 482



- Disponibilidade da torneira nas versões:
- Alimentação a gerador:
- Sem misturador com comprimento L= 17 cm; refª 116.275.xx.1, consultar serviços técnicos da Geberit
- Com misturador e comprimento L= 17 cm; refª 116.276.xx.1, consultar serviços técnicos da Geberit
- Sem misturador com comprimento L= 22 cm; refª 116.295.xx.1, consultar serviços técnicos da Geberit

## Acessórios complementares

### Para torneiras de lavatório

#### Perlator da torneira Geberit para torneiras de lavatório Piave e Brenta



Refª	Taxa de fluxo [l/min]	Modelo	UMV1 [ud.]	EUR/ud.
243.638.00.1	1,3	Rígido	1	7,90
243.637.00.1	1,9	Rígido	1	7,90
243.636.00.1	3,8	Rígido	1	7,90
243.625.00.1	5	Rígido	1	7,90
243.635.00.1	5	Orientável	1	7,90

#### Placa de acesso Geberit para torneiras de lavatório com caixa técnica embutida

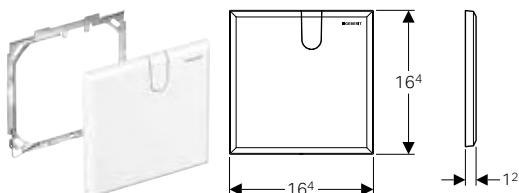

#### Campos de aplicação

- Para cobrir a caixa de acesso de torneiras de lavatório Geberit com caixa técnica embutida

#### Fornecimento

- Placa de acesso
- Aro de fixação
- Material de fixação

#### Dados técnicos

Material	Plástico
----------	----------

Refª	Cor / superfície	UMV1 [ud.]	EUR/ud.
116.425.11.1	Branco	1	39,70



## Torneiras

Acessórios complementares  
Para torneiras de lavatório

### Placa de acesso Geberit para torneiras de lavatório com caixa técnica embutida e sifão embutido

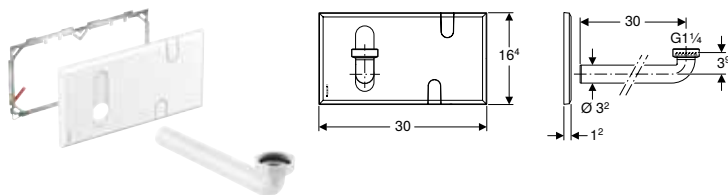

#### Campos de aplicação

- Para cobrir a caixa de acesso de torneiras de lavatório Geberit com caixa técnica embutida e sifão embutido
- Exclusivamente para a aplicação com Geberit Duofix

#### Fornecimento

- Placa de acesso
- Aro de fixação
- Curva de descarga  $\varnothing$  32 mm
- Vedante
- Material de fixação

#### Dados técnicos

Material	Plástico
----------	----------

Ref <sup>a</sup>	Cor / superfície	UMV1 [ud.]	EUR/ud.
116.426.11.1	Branco	1	79,20

### Conjunto de instalação Geberit para torneiras de lavatório eletrônicas, instalação em bancada, com caixa técnica embutida

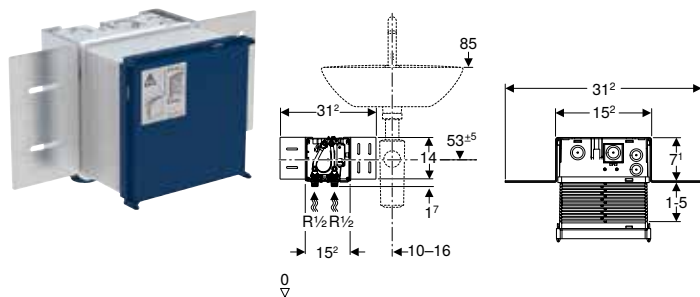

#### Campos de aplicação

- Para torneiras de lavatório Piave e Brenta, instalação em bancada, para caixa técnica embutida

#### Características

- Ligação ao abastecimento de água compatível com MeplaFix e MasterFix
- Ligação ao abastecimento de água na caixa embutida, inferior
- Válvula de corte integradas em caixa embutida
- Terminal para ligação elétrica na caixa embutida

#### Fornecimento

- Caixa de proteção com tampa, para caixa embutida

Ref <sup>a</sup>	UMV1 [ud.]	EUR/ud.
116.130.00.1	1	154,20



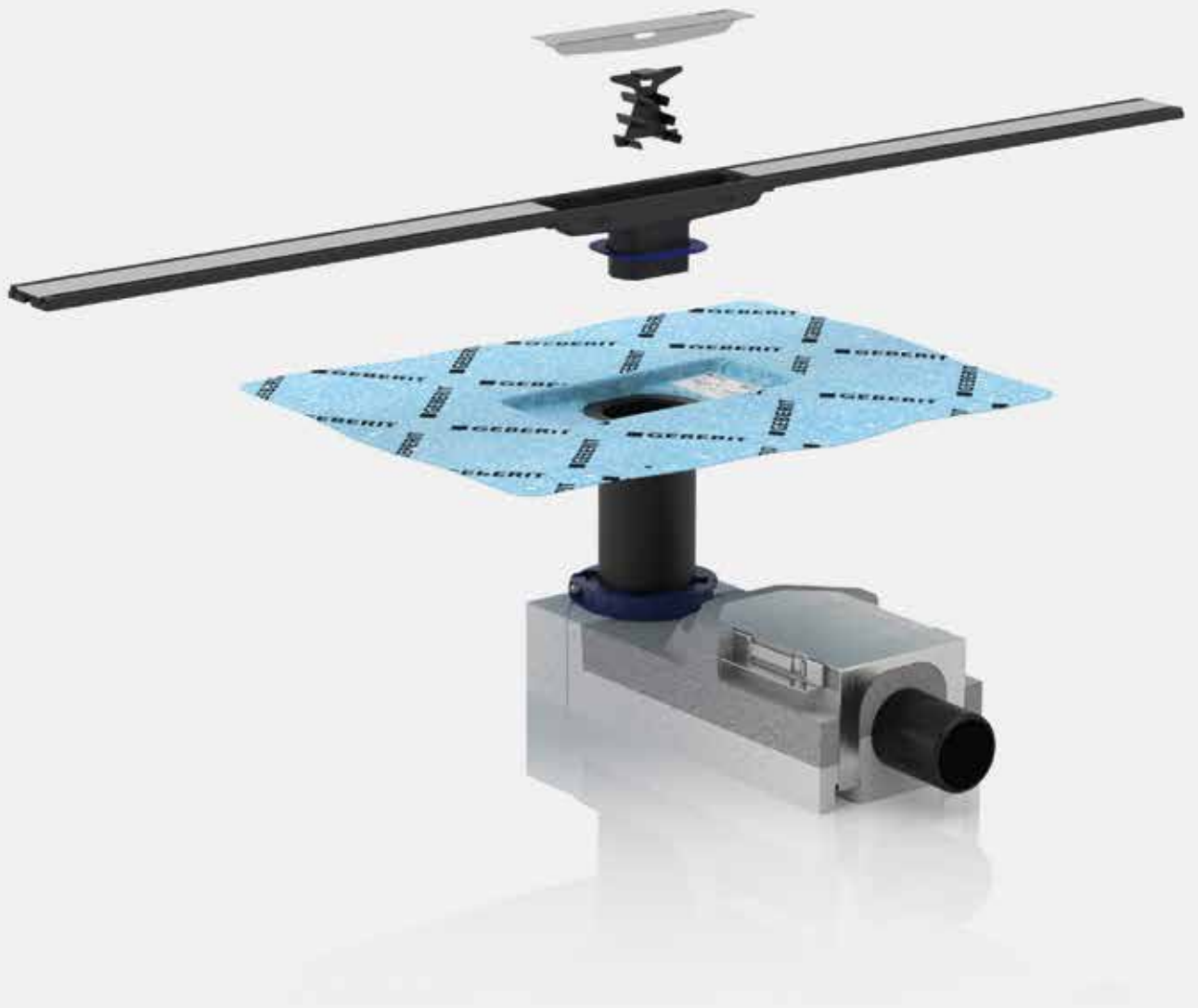









# Duches de pavimento

<b>Drenagem ao chão para duches</b> .....	<b>518</b>
Visão geral da gama de produtos – duche de pavimento Geberit .....	518
Calhas para duche .....	520
Visão geral da gama de produtos – calhas Geberit para duche .....	520
Acessórios complementares para calhas para duche .....	526
Esgotos no pavimento para duche .....	527
Visão geral de acessórios – ralos de pavimento Geberit para duche .....	527
Acessórios complementares para esgotos no pavimento para duche .....	529
Drenagens à parede .....	532
Visão geral da gama de produtos – drenagens à parede Geberit .....	533
Acessórios complementares para drenagens à parede .....	541

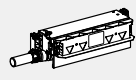

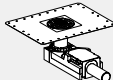
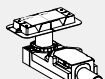
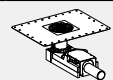
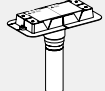
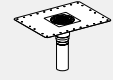

## Drenagem ao chão para duches

### Visão geral da gama de produtos – duche de pavimento Geberit

Geberit Portugal, Versão: outubro 2022

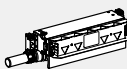
Visão geral da gama de produtos – duche de pavimento Geberit	Calha para duche Geberit CleanLine e esgoto no pavimento Geberit para duche		Sifão de parede Geberit
			
<b>Conjuntos de instalação para soluções de duche ao nível do chão Geberit</b>			
<b>Para altura de instalação 9–22 cm (dimensão para alturas de enchimento sem azulejos e pendente), guarda de água 50 mm</b>			
154.150.00.1 Conjunto de instalação Geberit para calhas para duche da série CleanLine, para uma altura da betonilha no ralo de 90–220 mm		✓	
154.050.00.1 Duche de pavimento Geberit para altura da betonilha no ralo 90–220 mm		✓	
<b>Para altura de instalação 6,5–9 cm (dimensão para alturas de enchimento sem azulejos e pendente), guarda de água 30 mm</b>			
154.152.00.1 Conjunto de instalação Geberit para calhas para duche da série CleanLine, para uma altura da betonilha no ralo de 65–90 mm		✓	
154.052.00.1 Duche de pavimento Geberit para altura da betonilha no ralo 65–90 mm		✓	
<b>Para altura de instalação 2–25 cm (dimensão para alturas de enchimento sem azulejos e pendente), sem sifão</b>			
154.153.00.1 Conjunto de instalação Geberit para calhas para duche da série CleanLine, instalação com atravessamento de laje		✓	
154.053.00.1 Duche de pavimento Geberit, com atravessamento de laje		✓	
<b>Estruturas de instalação para duches</b>			
<b>Para altura de instalação 9–20 cm (dimensão para alturas de enchimento sem azulejos e pendente), guarda de água 50 mm</b>			
111.591.00.1 Estrutura Geberit Duofix para duche, 50 cm, com sifão de parede, para uma altura da betonilha no ralo de 90–200 mm			✓
111.580.00.1 Estrutura Geberit Duofix para duche, 130 cm, com sifão de parede, torneira de parede embutida, para uma altura da betonilha no ralo de 90–200 mm			✓
111.587.00.1 Estrutura Geberit Duofix para duche, 130 cm, com sifão de parede, torneira de parede exterior, para uma altura da betonilha no ralo de 90–200 mm			✓
457.534.00.1 Estrutura Geberit Kombifix para duche, com sifão de parede, para uma altura da betonilha no ralo de 90–200 mm			✓

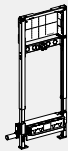









Geberit Portugal, Versão: outubro 2022

Visão geral da gama de produtos – duche de pavimento Geberit		Calha para duche Geberit CleanLine e esgoto no pavimento Geberit para duche	Sifão de parede Geberit
			
Para altura de instalação 6,5–9 cm (dimensão para alturas de enchimento sem azulejos e pendente), guarda de água 30 mm			
111.593.00.1			✓
111.581.00.1			✓
111.589.00.1			✓
457.536.00.1			✓
✓ (✓ Compatível)			

## Calhas para duche

### Visão geral da gama de produtos – calhas Geberit para duche

Geberit Portugal, Versão: outubro 2022

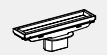
				Conjunto de instalação Geberit para calhas para duche da série CleanLine, para uma altura da betonilha no ralo de 90–220 mm	Conjunto de instalação Geberit para calhas para duche da série CleanLine, para uma altura da betonilha no ralo de 65–90 mm	Conjunto de instalação Geberit para calhas para duche da série CleanLine, instalação com atravessamento de laje
				154.150.00.1	154.152.00.1	154.153.00.1
						
<b>A encomendar adicionalmente</b>						
<b>Comprimento 30–90 cm</b>						
Calha para duche Geberit CleanLine20	154.450.KS.1			✓	✓	✓
Calha para duche Geberit CleanLine50	154.446.KS.1			✓	✓	✓
	154.446.QC.1			✓	✓	✓
Calha para duche Geberit CleanLine60 para revestimentos de pavimento finos	154.458.00.1			✓	✓	✓
Calha para duche Geberit CleanLine80	154.440.KS.1			✓	✓	✓
	154.440.QC.1			✓	✓	✓
	154.440.39.1			✓	✓	✓
<b>Comprimento 30–130 cm</b>						
Calha para duche Geberit CleanLine20	154.451.KS.1			✓	✓	✓
Calha para duche Geberit CleanLine50	154.447.KS.1			✓	✓	✓
	154.447.QC.1			✓	✓	✓
Calha para duche Geberit CleanLine60 para revestimentos de pavimento finos	154.459.00.1			✓	✓	✓
Calha para duche Geberit CleanLine80	154.441.KS.1			✓	✓	✓
	154.441.QC.1			✓	✓	✓
	154.441.39.1			✓	✓	✓
<b>Comprimento 30–160 cm</b>						
Calha para duche Geberit CleanLine20	154.453.KS.1			✓	✓	✓
<b>Revestível</b>						
Calha para duche Geberit CleanLine revestível	154.455.00.1			✓	✓	✓

✓ Compatível

## Conjunto de instalação Geberit para calhas para duche da série CleanLine, para uma altura da betonilha no ralo de 90–220 mm

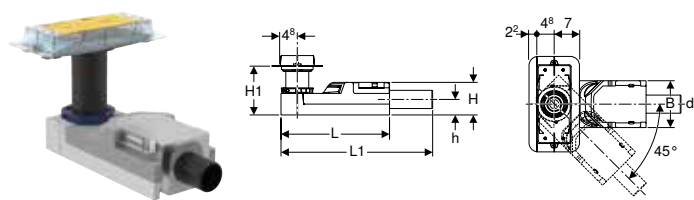

### Campos de aplicação

- Para a montagem dentro de edifícios
- Para a drenagem de calhas da série Geberit CleanLine para duche
- Para impermeabilizações
- Para alturas da betonilha  $\geq 90$  mm no ralo
- Para utilização como esgoto no pavimento com saída horizontal

### Dados técnicos

Capacidade de drenagem	0,8 l/s
Guarda de água	50 mm

### Características

- Com garantia de qualidade conforme EN 1253-3
- Tela de impermeabilização pré-montado
- Tela de impermeabilização a toda a volta, 10 cm, para a ligação de sistemas de vedação
- Corpo da base de EPS para desacoplamento acústico e suporte do sifão

### Fornecimento

- Tampa de caixa de proteção com aresta de regulação
- Acessório de camada fina
- Sifão de PEAD
- Material de fixação
- Placa distanciadora, espessura 2 cm

Ref <sup>a</sup>	DN	d, $\varnothing$ [mm]	L [cm]	L1 [cm]	B [cm]	H [cm]	H1 [cm]	h [cm]	UMV1 [ud.]	EUR/ud.
154.150.00.1	50	50	30	35,8	13	9	9–22	4,2	1	186,10

### A encomendar adicionalmente

- Calha da série CleanLine para duche

### Acessórios complementares

- Calha para duche Geberit CleanLine20 → pág. 523
- Calha para duche Geberit CleanLine50 → pág. 524
- Calha para duche Geberit CleanLine60 para revestimentos de pavimento finos → pág. 525
- Calha para duche Geberit CleanLine80 → pág. 526
- Calha para duche Geberit CleanLine revestível → pág. 524



- No caso de dimensões de azulejo  $< 5$  cm, ter em conta a altura de cobertura do corpo. Mandar definir o material e a espessura do revestimento por assentadores de cerâmica



## Conjunto de instalação Geberit para calhas para duche da série CleanLine, para uma altura da betonilha no ralo de 65–90 mm

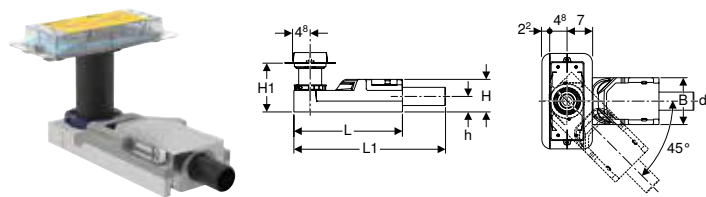

### Campos de aplicação

- Para a montagem dentro de edifícios
- Para a drenagem de calhas da série Geberit CleanLine para duche
- Para impermeabilizações
- Para a montagem em enchimentos com altura muito reduzida
- Para alturas da betonilha  $\geq 65$  mm no ralo
- Para utilização como esgoto no pavimento com saída horizontal

### Dados técnicos

Capacidade de drenagem	0,4 l/s
Guarda de água	30 mm

### Características

- Ao contrário dos requisitos da EN 1253, a guarda de água é de apenas 30 mm
- Tela de impermeabilização pré-montado
- Tela de impermeabilização a toda a volta, 10 cm, para a ligação de sistemas de vedação
- Corpo da base de EPS para desacoplamento acústico e suporte do sifão

### Fornecimento

- Tampa de caixa de proteção com aresta de regulação
- Acessório de camada fina
- Sifão de PEAD
- Material de fixação

Ref <sup>a</sup>	DN	d, $\varnothing$ [mm]	L [cm]	L1 [cm]	B [cm]	H [cm]	H1 [cm]	h [cm]	UMV1 [ud.]	EUR/ud.
154.152.00.1	40	40	30	35,8	13	6,5	6,5–17,5	3,2	1	180,50

### A encomendar adicionalmente

- Calha da série CleanLine para duche

### Acessórios complementares

- Calha para duche Geberit CleanLine20 → pág. 523
- Calha para duche Geberit CleanLine50 → pág. 524
- Calha para duche Geberit CleanLine60 para revestimentos de pavimento finos → pág. 525
- Calha para duche Geberit CleanLine80 → pág. 526
- Calha para duche Geberit CleanLine revestível → pág. 524



- No caso de dimensões de azulejo  $< 5$  cm, ter em conta a altura de cobertura do corpo. Mandar definir o material e a espessura do revestimento por assentadores de cerâmica

## Conjunto de instalação Geberit para calhas para duche da série CleanLine, instalação com atravessamento de laje

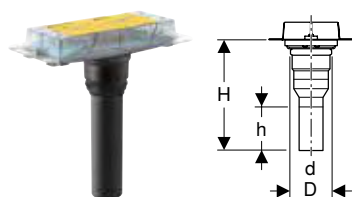

### Campos de aplicação

- Para a montagem dentro de edifícios
- Para a drenagem de calhas da série Geberit CleanLine para duche
- Para impermeabilizações
- Para altura de enchimento de 2–25 cm
- Para alturas da betonilha  $\geq 20$  mm no ralo
- Para utilização como esgoto no pavimento com saída vertical

### Características

- Tela de impermeabilização pré-montado
- Tela de impermeabilização a toda a volta, 10 cm, para a ligação de sistemas de vedação

### Fornecimento

- Tampa de caixa de proteção com aresta de regulação
- Acessório de camada fina
- Tubo de ligação de PEAD,  $\varnothing 50$  mm

Ref <sup>a</sup>	DN	d, $\varnothing$ [mm]	D [cm]	H [cm]	h [cm]	UMV1 [ud.]	EUR/ud.
154.153.00.1	50	50	7,8	34	15,6	1	77,60

### A encomendar adicionalmente

- Calha da série CleanLine para duche
- Sifão

#### Acessórios complementares

- Calha para duche Geberit CleanLine20 → pág. 523
- Calha para duche Geberit CleanLine50 → pág. 524
- Calha para duche Geberit CleanLine60 para revestimentos de pavimento finos → pág. 525
- Calha para duche Geberit CleanLine80 → pág. 526
- Calha para duche Geberit CleanLine revestível → pág. 524

## Calha para duche Geberit CleanLine20

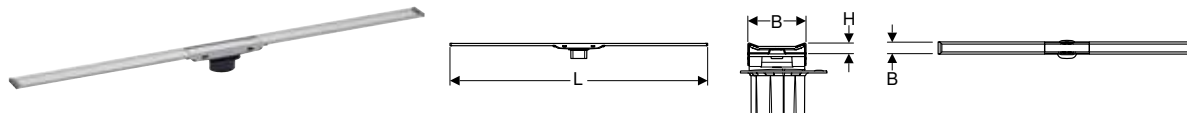

#### Campos de aplicação

- Para a drenagem de duchas ao nível do chão
- Para montagem ao centro ou junto à parede
- Para a montagem em argamassa de camada fina
- Para impermeabilizações
- Adequado para instalações sem barreiras

#### Dados técnicos

Material	Aço CrNiMo 1.4404 (EN 10088)
----------	------------------------------

#### Características

- Com garantia de qualidade conforme EN 1253-3
- Calha para duche que pode ser cortada ao comprimento
- Adequado para espessuras dos mosaicos no chão de 8–35 mm
- Calha para duche orientável em altura, inclinação e desnível
- Limpeza fácil
- Classe de resistência K 3 (3 kN)

#### Fornecimento

- Filtro para cabelos
- Tubo de entrada com anel de compensação
- 2 remates de encaixe
- Ventosa

Refª	Cor / superfície	L [cm]	B [cm]	H [cm]	UMV1 [ud.]	EUR/ud.
154.450.00.1	DD Estrutura: preto / com revestimento de aço inox Superfície: aço inox escovado	30–90	4,3	0,8	1	257,80
154.450.KS.1	Estrutura: aço inox eletropolido Superfície: aço inox escovado	30–90	4,3	0,8	1	257,80
154.451.00.1	DD Estrutura: preto / com revestimento de aço inox Superfície: aço inox escovado	30–130	4,3	0,8	1	386,60
154.451.KS.1	Estrutura: aço inox eletropolido Superfície: aço inox escovado	30–130	4,3	0,8	1	386,60
154.453.00.1	DD Estrutura: preto / com revestimento de aço inox Superfície: aço inox escovado	30–160	4,3	0,8	1	490,80
154.453.KS.1	Estrutura: aço inox eletropolido Superfície: aço inox escovado	30–160	4,3	0,8	1	490,80

DD: Descontinuado a partir de março 2023

#### A encomendar adicionalmente

- Conjunto de instalação, para calha da série Geberit CleanLine para duche



- Os mosaicos de pedra natural poderão apresentar vestígios de descoloração na zona do duche

## Calha para duche Geberit CleanLine revestível

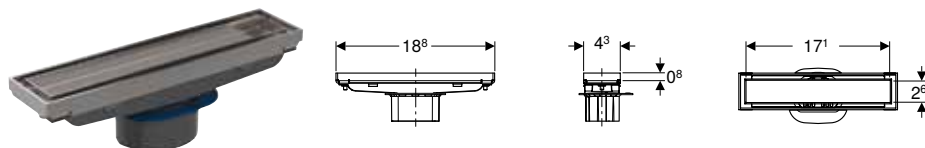

### Campos de aplicação

- Para a drenagem de duchas ao nível do chão
- Para montagem ao centro ou junto à parede
- Para a montagem em argamassa de camada fina
- Para impermeabilizações
- Adequado para instalações sem barreiras

### Dados técnicos

Material	Aço inoxidável
----------	----------------

Ref <sup>a</sup>	Cor / superfície	UMV1 [ud.]	EUR/ud.
154.455.00.1	Personalizável / Aço inox escovado	1	235,00

### A encomendar adicionalmente

- Conjunto de instalação, para calha da série Geberit CleanLine para duche



- Os mosaicos de pedra natural poderão apresentar vestígios de descoloração na zona do duche
- Aplicação de azulejo incluindo cola de azulejo 17,1 x 2,6 x 0,8 cm

**Novo**

## Calha para duche Geberit CleanLine50

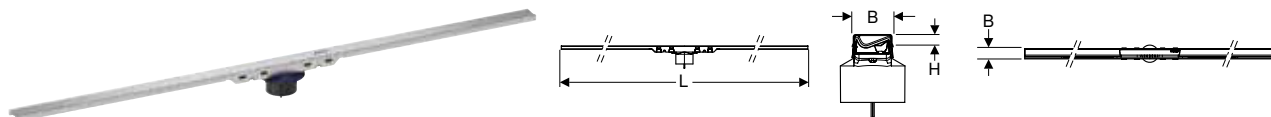

### Campos de aplicação

- Para a drenagem de duchas ao nível do chão
- Para montagem ao centro
- Para a montagem em argamassa de camada fina
- Para impermeabilizações
- Adequado para instalações sem barreiras

### Dados técnicos

Material	Aço CrNiMo 1.4404 (EN 10088)
----------	------------------------------

### Fornecimento

- Filtro para cabelos
- Tubo de entrada com anel de compensação
- Ventosa
- Emboque

### Características

- Com garantia de qualidade conforme EN 1253-3
- Com pendentes integrados
- Calha para duche que pode ser cortada ao comprimento
- Adequado para espessuras dos mosaicos no chão de 10–35 mm
- Calha para duche orientável em altura, inclinação e desnível
- Limpeza fácil
- Com revestimento anti-dedadas (apenas para modelos em cromado preto)
- Capacidade de drenagem de pelo menos 0,4 l/s ao utilizar o conjunto de construção instalação com guarda de água de 30 mm de altura
- Capacidade de drenagem 0,6 l/s ao utilizar o conjunto de instalação com guarda de água de 50 mm de altura e betonilha de 90 mm de altura na entrada
- Capacidade de drenagem 0,8 l/s ao utilizar o conjunto de instalação com guarda de água de 50 mm de altura e betonilha de 140 mm de altura na entrada
- Capacidade de drenagem de 1 l/s ao utilizar o conjunto de construção instalação com guarda de água de 50 mm de altura e betonilha de 200 mm na entrada

Ref <sup>a</sup>	Cor / superfície	L [cm]	B [cm]	H [cm]	UMV1 [ud.]	EUR/ud.
154.446.KS.1	Aço inox escovado	30–90	3	5,2	1	335,00
154.446.QC.1	Cromado preto / Polido	30–90	3	5,2	1	430,70
154.447.KS.1	Aço inox escovado	30–130	3	5,2	1	478,50
154.447.QC.1	Cromado preto / Polido	30–130	3	5,2	1	574,20

Disponível a partir de abril 2023

### A encomendar adicionalmente

- Conjunto de instalação, para calha da série Geberit CleanLine para duche

## Calha para duche Geberit CleanLine60 para revestimentos de pavimento finos

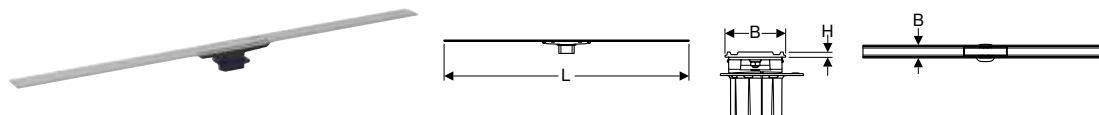

### Campos de aplicação

- Para a drenagem de duches ao nível do chão
- Para montagem ao centro ou junto à parede
- Para a montagem em argamassa de camada fina
- Para impermeabilizações
- Para a integração em superfícies com base em resinas epóxi
- Para a integração em superfícies com base em PUR
- Adequado para instalações sem barreiras

### Características

- Com garantia de qualidade conforme EN 1253-3
- Calha para duche que pode ser cortada ao comprimento
- Adequado para espessuras dos mosaicos no chão de 4–30 mm
- Calha para duche orientável em altura, inclinação e desnível
- Limpeza fácil
- Classe de resistência K 3 (3 kN)

### Dados técnicos

Material	Aço CrNiMo 1.4404 (EN 10088)
----------	------------------------------

### Fornecimento

- Filtro para cabelos
- Tubo de entrada com anel de compensação
- Ventosa
- Emboque

Refª	Cor / superfície	L [cm]	B [cm]	H [cm]	UMV1 [ud.]	EUR/ud.
154.458.00.1	Aço inox escovado	30–90	4,7	0,4	1	358,80
154.459.00.1	Aço inox escovado	30–130	4,7	0,4	1	518,20

### A encomendar adicionalmente

- Conjunto de instalação, para calha da série Geberit CleanLine para duche



- Os mosaicos de pedra natural poderão apresentar vestígios de descoloração na zona do duche

## Duches de pavimento

Drenagem ao chão para duchas

Acessórios complementares para calhas para duche

### Calha para duche Geberit CleanLine80

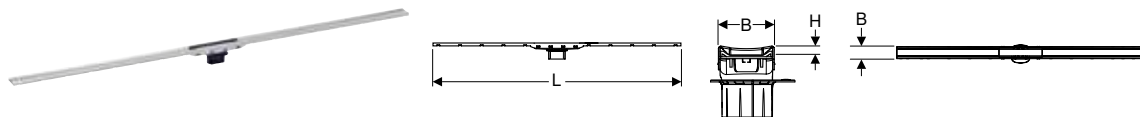

#### Campos de aplicação

- Para a drenagem de duchas ao nível do chão
- Para montagem ao centro ou junto à parede
- Para a montagem em argamassa de camada fina
- Para impermeabilizações
- Adequado para instalações sem barreiras

#### Dados técnicos

Material	Aço CrNiMo 1.4404 (EN 10088)
----------	------------------------------

#### Características

- Com garantia de qualidade conforme EN 1253-3
- Com pendentes integrados
- Calha para duche que pode ser cortada ao comprimento
- Adequado para espessuras dos mosaicos no chão de 10–35 mm
- Calha para duche orientável em altura, inclinação e desnível
- Limpeza fácil
- Classe de resistência K 3 (3 kN)
- Com revestimento antidedadas

#### Fornecimento

- Filtro para cabelos
- Tubo de entrada com anel de compensação
- Ventosa
- Emboque

Ref <sup>a</sup>	Cor / superfície	L [cm]	B [cm]	H [cm]	UMV1 [ud.]	EUR/ud.
154.440.39.1	Estrutura: champagne / polido, revestido Superfície: champagne / escovado, revestido	30–90	4,4	1	1	532,50
154.440.KS.1	Estrutura: aço inox polido, revestido Superfície: aço inox escovado, revestido	30–90	4,4	1	1	532,50
154.440.QC.1	Estrutura: cromado preto / escovado, revestido Superfície: cromado preto / escovado, revestido	30–90	4,4	1	1	532,50
154.441.39.1	Estrutura: champagne / polido, revestido Superfície: champagne / escovado, revestido	30–130	4,4	1	1	686,20
154.441.KS.1	Estrutura: aço inox polido, revestido Superfície: aço inox escovado, revestido	30–130	4,4	1	1	686,20
154.441.QC.1	Estrutura: cromado preto / escovado, revestido Superfície: cromado preto / escovado, revestido	30–130	4,4	1	1	686,20

#### A encomendar adicionalmente

- Conjunto de instalação, para calha da série Geberit CleanLine para duche



- Os mosaicos de pedra natural poderão apresentar vestígios de descoloração na zona do duche

## Acessórios complementares para calhas para duche

### Extensão Geberit para tubo de entrada para calhas para duche da série CleanLine

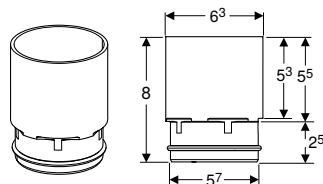





Ref <sup>a</sup>	H [cm]	h [cm]	UMV1 [ud.]	EUR/ud.
154.316.00.1	8	5,5	1	29,30

## Esgotos no pavimento para duche

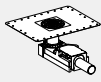
### Visão geral de acessórios – ralos de pavimento Geberit para duche

Geberit Portugal, Versão: outubro 2022

		Duche de pavimento Geberit para altura da betonilha no ralo 90–220 mm	Duche de pavimento Geberit para altura da betonilha no ralo 65–90 mm	Duche de pavimento Geberit, com atravessamento de laje
		154.050.00.1	154.052.00.1	154.053.00.1
				
<b>Acessórios complementares</b>				
Desenho da grelha Geberit Circle, 8 x 8 cm	154.311.00.1		✓	✓
Desenho da grelha Geberit Square, 8 x 8 cm	154.312.00.1		✓	✓
Grelha Geberit aparafusável, 8 x 8 cm	154.310.00.1		✓	✓

✓ Compatível

### Duche de pavimento Geberit para altura da betonilha no ralo 90–220 mm

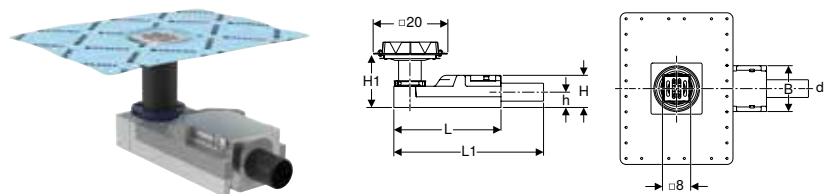

#### Campos de aplicação

- Para a montagem dentro de edifícios
- Para a drenagem de duchas ao nível do chão
- Adequado para instalações sem barreiras
- Para impermeabilizações
- Para alturas da betonilha  $\geq 90$  mm no ralo
- Para utilização como esgoto no pavimento com saída horizontal

#### Dados técnicos

Capacidade de drenagem	0,8 l/s
Guarda de água	50 mm

#### Características

- Com garantia de qualidade conforme EN 1253-3
- Adequado para espessuras dos mosaicos no chão de 2–40 mm
- Tela de impermeabilização pré-montado
- Tela de impermeabilização a toda a volta, 10 cm, para a ligação de sistemas de vedação
- Grelha de aço inox
- Grelha orientável em altura, inclinação e desnível
- Corpo da base de EPS para desacoplamento acústico e suporte do sifão
- Classe de resistência K 3 (3 kN)

#### Fornecimento

- Tampa de caixa de proteção com aresta de regulação
- Acessório de camada fina
- Filtro para cabelos
- Suporte da grelha com anel de compensação
- Grelha
- Sifão de PEAD
- Material de fixação
- Placa distanciadora, espessura 2 cm

Ref <sup>a</sup>	DN	d, $\varnothing$ [mm]	L [cm]	L1 [cm]	B [cm]	H [cm]	H1 [cm]	h [cm]	UMV1 [ud.]	EUR/ud.
154.050.00.1	50	50	30	35,8	13	9	9–22	4,2	1	133,00

#### Acessórios complementares

- Grelha Geberit aparafusável, 8 x 8 cm → pág. 529
- Desenho da grelha Geberit Circle, 8 x 8 cm → pág. 530
- Desenho da grelha Geberit Square, 8 x 8 cm → pág. 530



- No caso de dimensões de azulejo  $< 5$  cm, ter em conta a altura de cobertura do corpo. Mandar definir o material e a espessura do revestimento por assentadores de cerâmica
- Os mosaicos de pedra natural poderão apresentar vestígios de descoloração na zona do duche

## Duche de pavimento Geberit para altura da betonilha no ralo 65–90 mm

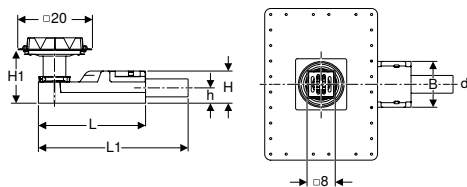
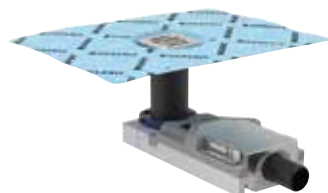

### Campos de aplicação

- Para a montagem dentro de edifícios
- Para a drenagem de duches ao nível do chão
- Adequado para instalações sem barreiras
- Para impermeabilizações
- Para a montagem em enchimentos com altura muito reduzida
- Para alturas da betonilha  $\geq$  65 mm no ralo
- Para utilização como esgoto no pavimento com saída horizontal

### Dados técnicos

Capacidade de drenagem	0,4 l/s
Guarda de água	30 mm

### Características

- Ao contrário dos requisitos da EN 1253, a guarda de água é de apenas 30 mm
- Adequado para espessuras dos mosaicos no chão de 2–30 mm
- Tela de impermeabilização pré-montado
- Tela de impermeabilização a toda a volta, 10 cm, para a ligação de sistemas de vedação
- Grelha de aço inox
- Grelha orientável em altura, inclinação e desnível
- Corpo da base de EPS para desacoplamento acústico e suporte do sifão
- Classe de resistência K 3 (3 kN)

### Fornecimento

- Tampa de caixa de proteção com aresta de regulação
- Acessório de camada fina
- Filtro para cabelos
- Suporte da grelha com anel de compensação
- Grelha
- Sifão de PEAD
- Material de fixação

Ref <sup>a</sup>	DN	d, $\varnothing$ [mm]	L [cm]	L1 [cm]	B [cm]	H [cm]	H1 [cm]	h [cm]	UMV1 [ud.]	EUR/ud.
154.052.00.1	40	40	30	35,8	13	6,5	6,5–17,5	3,2	1	141,90

### Acessórios complementares

- Grelha Geberit aparafusável, 8 x 8 cm → pág. 529
- Desenho da grelha Geberit Circle, 8 x 8 cm → pág. 530
- Desenho da grelha Geberit Square, 8 x 8 cm → pág. 530



- No caso de dimensões de azulejo  $<$  5 cm, ter em conta a altura de cobertura do corpo. Mandar definir o material e a espessura do revestimento por assentadores de cerâmica
- Os mosaicos de pedra natural poderão apresentar vestígios de descoloração na zona do duche

## Duche de pavimento Geberit, com atravessamento de laje

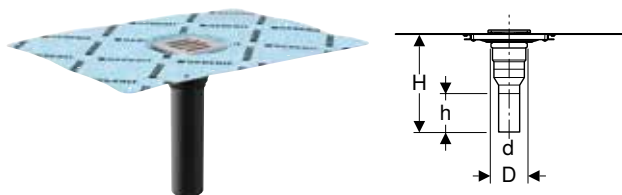

### Campos de aplicação

- Para a montagem dentro de edifícios
- Para a drenagem de duches ao nível do chão
- Para impermeabilizações
- Para altura de enchimento de 2–25 cm
- Para alturas da betonilha  $\geq 20$  mm no ralo
- Adequado para instalações sem barreiras
- Para utilização como esgoto no pavimento com saída vertical

### Fornecimento

- Tampa de caixa de proteção com aresta de regulação
- Acessório de camada fina
- Tubo de ligação de PEAD,  $\varnothing 50$  mm
- Filtro para cabelos
- Suporte da grelha com anel de compensação
- Grelha

### Características

- Tela de impermeabilização pré-montado
- Tela de impermeabilização a toda a volta, 10 cm, para a ligação de sistemas de vedação
- Adequado para espessuras dos mosaicos no chão de 2–40 mm
- Grelha orientável em altura, inclinação e desnível
- Grelha de aço inox
- Classe de resistência K 3 (3 kN)

Refª	DN	d, $\varnothing$ [mm]	D [cm]	H [cm]	h [cm]	UMV1 [ud.]	EUR/ud.
154.053.00.1	50	50	7,8	34	15,6	1	80,00

### A encomendar adicionalmente

- Sifão

### Acessórios complementares

- Desenho da grelha Geberit Circle, 8 x 8 cm  $\rightarrow$  pág. 530
- Desenho da grelha Geberit Square, 8 x 8 cm  $\rightarrow$  pág. 530
- Grelha Geberit aparafusável, 8 x 8 cm  $\rightarrow$  pág. 529



- Os mosaicos de pedra natural poderão apresentar vestígios de descoloração na zona do duche

## Acessórios complementares para esgotos no pavimento para duche

### Grelha Geberit aparafusável, 8 x 8 cm



### Campos de aplicação

- Para esgotos no pavimento Geberit para duche, 8 x 8 cm

### Características

- Aparafusável
- Grelha e parafusos de aço inox

Refª	UMV1 [ud.]	EUR/ud.
154.310.00.1	1	24,20

### Acessórios complementares

- Duche de pavimento Geberit, com atravessamento de laje  $\rightarrow$  pág. 529



## Duches de pavimento

Drenagem ao chão para duches

Acessórios complementares para esgotos no pavimento para duche

### Desenho da grelha Geberit Circle, 8 x 8 cm

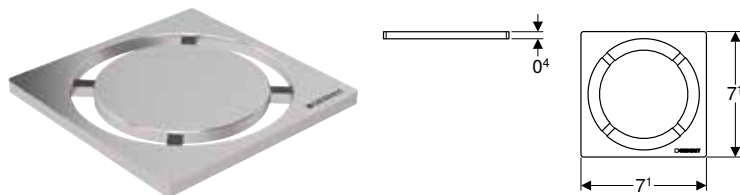

#### Campos de aplicação

- Para esgotos no pavimento para duches de pavimento com suporte da grelha 8 x 8 cm

#### Características

- Escovado

#### Dados técnicos

Material	Aço inoxidável
----------	----------------

Ref <sup>a</sup>	UMV1 [ud.]	EUR/ud.
154.311.00.1	1	133,00

#### Acessórios complementares

- Duche de pavimento Geberit, com atravessamento de laje → pág. 529

### Desenho da grelha Geberit Square, 8 x 8 cm

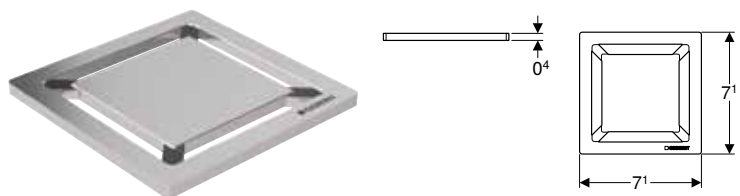

#### Campos de aplicação

- Para esgotos no pavimento para duches de pavimento com suporte da grelha 8 x 8 cm

#### Características

- Escovado

#### Dados técnicos

Material	Aço inoxidável
----------	----------------

Ref <sup>a</sup>	UMV1 [ud.]	EUR/ud.
154.312.00.1	1	133,00

#### Acessórios complementares









- Duche de pavimento Geberit, com atravessamento de laje → pág. 529

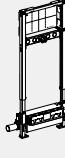

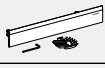
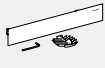



## Drenagens à parede

### Visão geral da gama de produtos – drenagens à parede Geberit

Geberit Portugal, Versão: outubro 2022

				Estrutura Geberit Duofix para duche, 130 cm, com sifão de parede, torneira de parede embutida, para uma altura da betonilha no ralo de 90–200 mm	Estrutura Geberit Duofix para duche, 130 cm, com sifão de parede, torneira de parede embutida, para uma altura da betonilha no ralo de 65–90 mm	Estrutura Geberit Duofix para duche, 130 cm, com sifão de parede, torneira de parede exterior, para uma altura da betonilha no ralo de 90–200 mm	
				111.580.00.1	111.581.00.1	111.587.00.1	
							
<b>A encomendar adicionalmente</b>							
Conjunto de montagem final Geberit para sifão de parede, tampa de plástico	154.335.11.1		✓	✓	✓		
	154.335.14.1		✓	✓	✓		
	154.335.21.1		✓	✓	✓		
Conjunto de montagem final para sifão de parede Geberit, de aço inox escovado	154.336.FW.1		✓	✓	✓		
Conjunto de montagem final Geberit para sifão de parede, de aço inox, aparafusável	154.337.FW.1		✓	✓	✓		
Conjunto de montagem final para sifão de parede, tampa de aço inox polido	154.342.00.1		✓	✓	✓		
Conjunto de montagem final Geberit para sifão de parede, revestível, sem moldura	154.338.00.1		✓	✓	✓		
Conjunto de montagem final Geberit para sifão de parede, revestível, de várias peças	154.339.00.1		✓	✓	✓		
<b>Acessórios complementares</b>							
Perfil coletor Geberit para drenagem à parede para duche	154.340.FW.1		✓	✓	✓		
	154.341.FW.1		✓	✓	✓		

✓ Compatível

Estrutura Geberit Duofix para duche, 130 cm, com sifão de parede, torneira de parede exterior, para uma altura da betonilha no ralo de 65–90 mm	Estrutura Geberit Duofix para duche, 50 cm, com sifão de parede, para uma altura da betonilha no ralo de 90–200 mm	Estrutura Geberit Duofix para duche, 50 cm, com sifão de parede, para uma altura da betonilha no ralo de 65–90 mm	Estrutura Geberit Kombifix para duche, com sifão de parede, para uma altura da betonilha no ralo de 90–200 mm	Estrutura Geberit Kombifix para duche, com sifão de parede, para uma altura da betonilha no ralo de 65–90 mm
111.589.00.1	111.591.00.1	111.593.00.1	457.534.00.1	457.536.00.1
				
✓	✓	✓	✓	✓
✓	✓	✓	✓	✓
✓	✓	✓	✓	✓
✓	✓	✓	✓	✓
✓	✓	✓	✓	✓
✓	✓	✓	✓	✓
✓	✓	✓	✓	✓
✓	✓	✓	✓	✓
✓	✓	✓	✓	✓
✓	✓	✓	✓	✓
✓	✓	✓	✓	✓
✓	✓	✓	✓	✓
✓	✓	✓	✓	✓
✓	✓	✓	✓	✓
✓	✓	✓	✓	✓
✓	✓	✓	✓	✓
✓	✓	✓	✓	✓
✓	✓	✓	✓	✓
✓	✓	✓	✓	✓
✓	✓	✓	✓	✓
✓	✓	✓	✓	✓
✓	✓	✓	✓	✓
✓	✓	✓	✓	✓

## Estrutura Geberit Duofix para duche, 130 cm, com sifão de parede, torneira de parede embutida, para uma altura da betonilha no ralo de 65–90 mm

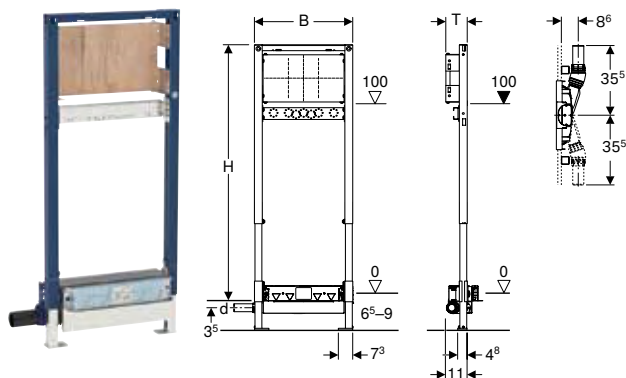

### Campos de aplicação

- Para a montagem em enchimentos com altura muito reduzida
- Para a drenagem de duchas ao nível do chão
- Para alturas da betonilha  $\geq 65$  mm no ralo
- Para instalação em parede ligeira/falsa
- Para a montagem de torneiras embutidas ou exteriores
- Para torneiras de parede embutidas
- Para impermeabilizações
- Para a montagem em construções embutidas de altura parcial ou total
- Para a montagem em paredes de instalação de altura total

### Dados técnicos

Capacidade de drenagem	0,4 l/s
Guarda de água	30 mm

### Fornecimento

- Tubo de ligação de PEAD,  $\varnothing$  40 mm
- Pater de ligação Rp 1/2" / R 1/2", compatível com MF
- Vedante com emboque
- Protecção acústica
- Válvula isolante
- Tampão de protecção
- Tampa de caixa de protecção com pala de entrada integrada
- Material de fixação

### Características

- Ao contrário dos requisitos da EN 1253, a guarda de água é de apenas 30 mm
- Estrutura lacada autoportante
- Nível de impermeabilização regulável para ligações estanques sem tensão
- Tela de impermeabilização pré-montado
- Tela de impermeabilização a toda a volta, 10 cm, para a ligação de sistemas de vedação
- Estrutura com furos  $\varnothing$  9 mm para fixação na construção em estrutura de madeira
- Pés de apoio com bloqueio anti-deslize
- Pés rotativos
- Profundidade dos pés ajustada à montagem em perfis em U UW 50 e perfis para sistema Geberit Duofix
- Placas de fixação com altura e profundidade reguláveis
- Placa de fixação de contraplacado, impermeável
- Classe de material de construção B2 conforme a DIN 4102-1 ou classe D-s2, d0 conforme a DIN EN 13501-3
- Emissão de formaldeído da classe A conforme a EN 1084 ou classe E 1, respetivamente, de acordo com a EN 13936
- Altura de entrada do sifão regulável
- Espessura dos painéis 10–40 mm
- Adequado para espessuras dos mosaicos no chão de 2–26 mm
- Adequado para espessuras dos mosaicos na parede de 2–35 mm
- Ligação ao esgoto lateral

Ref <sup>a</sup>	DN	d, $\varnothing$ [mm]	B [cm]	H [cm]	T [cm]	UMV1 [ud.]	EUR/ud.
111.581.00.1	40	40	50	130	11	1	395,10

### A encomendar adicionalmente

- Conjunto de montagem final

### Acessórios complementares

- Visão geral de acessórios complementares – estruturas Geberit Duofix para duchas e banheiras → pág. 337



- Os mosaicos de pedra natural poderão apresentar vestígios de descoloração na zona do duche

## Estrutura Geberit Duofix para duche, 130 cm, com sifão de parede, torneira de parede embutida, para uma altura da betonilha no ralo de 90–200 mm

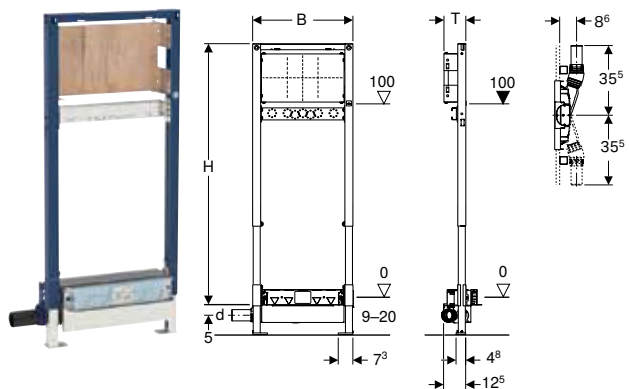

### Campos de aplicação

- Para instalação em parede ligeira/falsa
- Para a montagem de torneiras embutidas ou exteriores
- Para torneiras de parede embutidas
- Para impermeabilizações
- Para a montagem em construções embutidas de altura parcial ou total
- Para a montagem em paredes de instalação de altura total
- Para a drenagem de duchas ao nível do chão
- Para alturas da betonilha  $\geq 90$  mm no ralo

### Dados técnicos

Capacidade de drenagem	0,8 l/s
Guarda de água	50 mm

### Fornecimento

- Tubo de ligação de PEAD,  $\varnothing 50$  mm
- Pater de ligação Rp 1/2" / R 1/2", compatível com MF
- Vedante com emboque
- Protecção acústica
- Válvula isolante
- Tampão de protecção
- Tampa de caixa de protecção com pala de entrada integrada
- Material de fixação

### Características

- Com garantia de qualidade conforme EN 1253-3
- Estrutura lacada autoportante
- Nível de impermeabilização regulável para ligações estanques sem tensão
- Tela de impermeabilização pré-montado
- Tela de impermeabilização a toda a volta, 10 cm, para a ligação de sistemas de vedação
- Estrutura com furos  $\varnothing 9$  mm para fixação na construção em estrutura de madeira
- Pés de apoio com bloqueio anti-deslize
- Pés rotativos
- Profundidade dos pés ajustada à montagem em perfis em U UW 50 e perfis para sistema Geberit Duofix
- Placas de fixação com altura e profundidade reguláveis
- Placa de fixação de contraplacado, impermeável
- Classe de material de construção B2 conforme a DIN 4102-1 ou classe D-s2, d0 conforme a DIN EN 13501-3
- Emissão de formaldeído da classe A conforme a EN 1084 ou classe E 1, respetivamente, de acordo com a EN 13936
- Altura de entrada do sifão regulável
- Espessura dos painéis 10–40 mm
- Adequado para espessuras dos mosaicos no chão de 2–26 mm
- Adequado para espessuras dos mosaicos na parede de 2–35 mm
- Ligação ao esgoto lateral

Ref <sup>a</sup>	DN	d, $\varnothing$ [mm]	B [cm]	H [cm]	T [cm]	UMV1 [ud.]	EUR/ud.
111.580.00.1	50	50	50	130	11	1	381,40

### A encomendar adicionalmente

- Conjunto de montagem final

### Acessórios complementares

- Visão geral de acessórios complementares – estruturas Geberit Duofix para duchas e banheiras → pág. 337



- Os mosaicos de pedra natural poderão apresentar vestígios de descoloração na zona do duche

## Estrutura Geberit Duofix para duche, 130 cm, com sifão de parede, torneira de parede exterior, para uma altura da betonilha no ralo de 65–90 mm

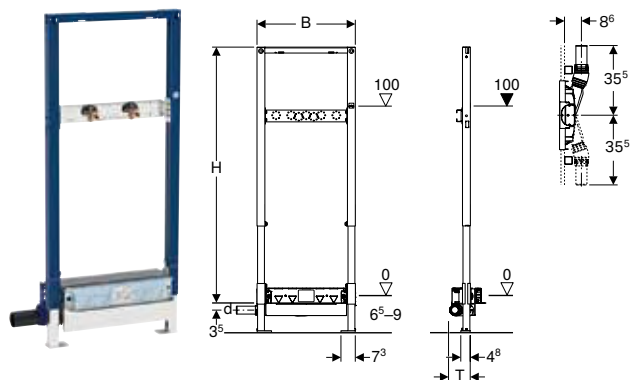

### Campos de aplicação

- Para a montagem em enchimentos com altura muito reduzida
- Para a drenagem de duchas ao nível do chão
- Para alturas da betonilha  $\geq 65$  mm no ralo
- Para instalação em parede ligeira/falsa
- Para torneiras de parede exteriores
- Para impermeabilizações
- Para a montagem em construções embutidas de altura parcial ou total
- Para a montagem em paredes de instalação de altura total

### Dados técnicos

Capacidade de drenagem	0,4 l/s
Guarda de água	30 mm

### Fornecimento

- Tubo de ligação de PEAD,  $\varnothing 40$  mm
- 2 páteres de ligação Rp 1/2" / R 1/2", compatíveis com MF
- 2 vedantes com emboque
- 2 protecções acústicas
- 2 casquilhos de isolamento
- Tampa de caixa de protecção com pala de entrada integrada
- Material de fixação

### Características

- Ao contrário dos requisitos da EN 1253, a guarda de água é de apenas 30 mm
- Estrutura lacada autoportante
- Nível de impermeabilização regulável para ligações estanques sem tensão
- Tela de impermeabilização pré-montado
- Tela de impermeabilização a toda a volta, 10 cm, para a ligação de sistemas de vedação
- Estrutura com furos  $\varnothing 9$  mm para fixação na construção em estrutura de madeira
- Pés de apoio com bloqueio anti-deslize
- Pés rotativos
- Profundidade dos pés ajustada à montagem em perfis em U UW 50 e perfis para sistema Geberit Duofix
- Placa para fixação de torneira regulável em altura e profundidade
- Altura de entrada do sifão regulável
- Espessura dos painéis 10–40 mm
- Adequado para espessuras dos mosaicos no chão de 2–26 mm
- Adequado para espessuras dos mosaicos na parede de 2–35 mm
- Ligação ao esgoto lateral

Ref <sup>a</sup>	DN	d, $\varnothing$ [mm]	B [cm]	H [cm]	T [cm]	UMV1 [ud.]	EUR/ud.
111.589.00.1	40	40	50	130	11	1	367,80

### A encomendar adicionalmente

- Conjunto de montagem final

### Acessórios complementares

- Visão geral de acessórios complementares – estruturas Geberit Duofix para duchas e banheiras → pág. 337



- Os mosaicos de pedra natural poderão apresentar vestígios de descoloração na zona do duche

## Estrutura Geberit Duofix para duche, 130 cm, com sifão de parede, torneira de parede exterior, para uma altura da betonilha no ralo de 90–200 mm

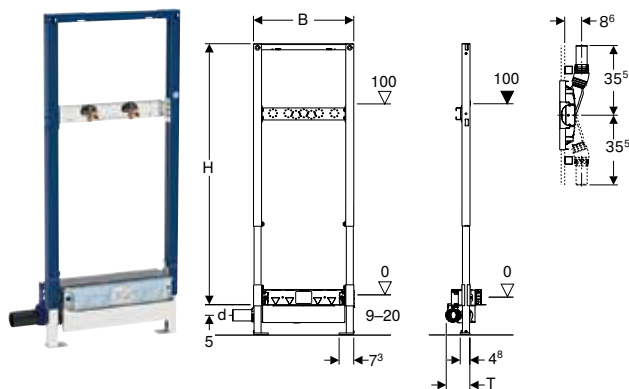

### Campos de aplicação

- Para instalação em parede ligeira/falsa
- Para impermeabilizações
- Para a montagem em paredes de instalação de altura total
- Para a montagem em construções embutidas de altura parcial ou total
- Para a drenagem de duches ao nível do chão
- Para alturas da betonilha  $\geq 90$  mm no ralo
- Para torneiras de parede exteriores

### Dados técnicos

Capacidade de drenagem	0,8 l/s
Guarda de água	50 mm

### Fornecimento

- 2 páteres de ligação Rp 1/2" / R 1/2", compatíveis com MF
- 2 proteções acústicas
- 2 casquilhos de isolamento
- Tubo de ligação de PEAD,  $\varnothing$  50 mm
- Tampa de caixa de proteção com pala de entrada integrada
- Material de fixação

### Características

- Com garantia de qualidade conforme EN 1253-3
- Estrutura lacada autoportante
- Nível de impermeabilização regulável para ligações estanques sem tensão
- Tela de impermeabilização pré-montado
- Tela de impermeabilização a toda a volta, 10 cm, para a ligação de sistemas de vedação
- Estrutura com furos  $\varnothing$  9 mm para fixação na construção em estrutura de madeira
- Pés de apoio com bloqueio anti-deslize
- Pés rotativos
- Profundidade dos pés ajustada à montagem em perfis em U UW 50 e perfis para sistema Geberit Duofix
- Placa para fixação de torneira regulável em altura e profundidade
- Altura de entrada do sifão regulável
- Espessura dos painéis 10–40 mm
- Adequado para espessuras dos mosaicos no chão de 2–26 mm
- Adequado para espessuras dos mosaicos na parede de 2–35 mm
- Ligação ao esgoto lateral

Ref <sup>a</sup>	DN	d, $\varnothing$ [mm]	B [cm]	H [cm]	T [cm]	UMV1 [ud.]	EUR/ud.
111.587.00.1	50	50	50	130	12,5	1	354,30

### A encomendar adicionalmente

- Conjunto de montagem final

### Acessórios complementares

- Visão geral de acessórios complementares – estruturas Geberit Duofix para duches e banheiras → pág. 337



- Os mosaicos de pedra natural poderão apresentar vestígios de descoloração na zona do duche



## Estrutura Geberit Duofix para duche, 50 cm, com sifão de parede, para uma altura da betonilha no ralo de 65–90 mm

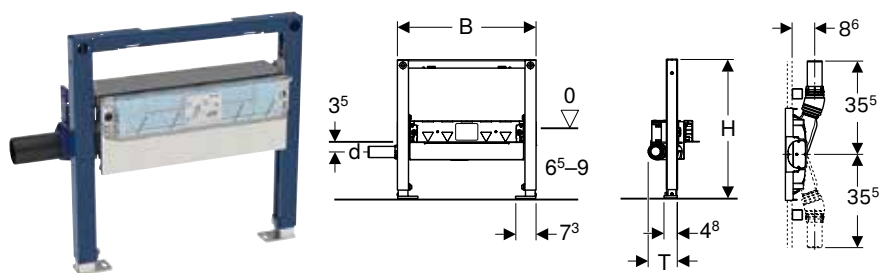

### Campos de aplicação

- Para instalação em parede ligeira/falsa
- Para a montagem em construções embutidas de altura parcial ou total
- Para a montagem em paredes de instalação de altura total
- Para a drenagem de duches ao nível do chão
- Para impermeabilizações
- Para a montagem em enchimentos com altura muito reduzida
- Para alturas da betonilha  $\geq 65$  mm no ralo

### Dados técnicos

Capacidade de drenagem	0,4 l/s
Guarda de água	30 mm

### Fornecimento

- Tubo de ligação de PEAD,  $\varnothing$  40 mm
- Tampa de caixa de proteção com pala de entrada integrada
- Material de fixação

### Características

- Ao contrário dos requisitos da EN 1253, a guarda de água é de apenas 30 mm
- Estrutura lacada autoportante
- Estrutura com furos  $\varnothing$  9 mm para fixação na construção em estrutura de madeira
- Pés de apoio com bloqueio anti-deslize
- Pés rotativos
- Profundidade dos pés ajustada à montagem em perfis em U UW 50 e perfis para sistema Geberit Duofix
- Altura de entrada do sifão regulável
- Espessura dos painéis 10–40 mm
- Adequado para espessuras dos mosaicos no chão de 2–26 mm
- Adequado para espessuras dos mosaicos na parede de 2–35 mm
- Nível de impermeabilização regulável para ligações estanques sem tensão
- Ligação ao esgoto lateral
- Tela de impermeabilização pré-montado
- Tela de impermeabilização a toda a volta, 10 cm, para a ligação de sistemas de vedação

Ref <sup>a</sup>	DN	d, $\varnothing$ [mm]	B [cm]	H [cm]	T [cm]	UMV1 [ud.]	EUR/ud.
111.593.00.1	40	40	50	50	11	1	339,90

### A encomendar adicionalmente

- Conjunto de montagem final

### Acessórios complementares

- Visão geral de acessórios complementares – estruturas Geberit Duofix para duches e banheiras → pág. 337



- Os mosaicos de pedra natural poderão apresentar vestígios de descoloração na zona do duche

## Estrutura Geberit Duofix para duche , 50 cm, com sifão de parede, para uma altura da betonilha no ralo de 90–200 mm

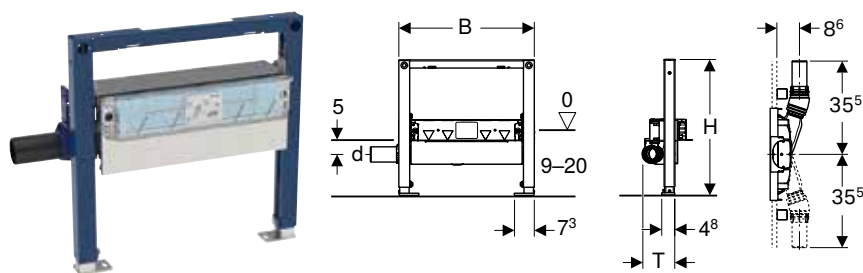

### Campos de aplicação

- Para instalação em parede ligeira/falsa
- Para a montagem em construções embutidas de altura parcial ou total
- Para a montagem em paredes de instalação de altura total
- Para a drenagem de duchas ao nível do chão
- Para alturas da betonilha  $\geq 90$  mm no ralo
- Para impermeabilizações

### Dados técnicos

Capacidade de drenagem	0,8 l/s
Guarda de água	50 mm

### Fornecimento

- Tubo de ligação de PEAD,  $\varnothing 50$  mm
- Tampa de caixa de proteção com pala de entrada integrada
- Material de fixação

### Características

- Com garantia de qualidade conforme EN 1253-3
- Estrutura lacada autoportante
- Estrutura com furos  $\varnothing 9$  mm para fixação na construção em estrutura de madeira
- Pés de apoio com bloqueio anti-deslize
- Pés rotativos
- Profundidade dos pés ajustada à montagem em perfis em U UW 50 e perfis para sistema Geberit Duofix
- Altura de entrada do sifão regulável
- Espessura dos painéis 10–40 mm
- Adequado para espessuras dos mosaicos no chão de 2–26 mm
- Adequado para espessuras dos mosaicos na parede de 2–35 mm
- Nível de impermeabilização regulável para ligações estanques sem tensão
- Ligação ao esgoto lateral
- Tela de impermeabilização pré-montado
- Tela de impermeabilização a toda a volta, 10 cm, para a ligação de sistemas de vedação

Refª	DN	d, $\varnothing$ [mm]	B [cm]	H [cm]	T [cm]	UMV1 [ud.]	EUR/ud.
111.591.00.1	50	50	50	50	12,5	1	313,30

### A encomendar adicionalmente

- Conjunto de montagem final

### Acessórios complementares

- Visão geral de acessórios complementares – estruturas Geberit Duofix para duchas e banheiras → pág. 337



- Os mosaicos de pedra natural poderão apresentar vestígios de descoloração na zona do duche

## Estrutura Geberit Kombifix para duche, com sifão de parede, para uma altura da betonilha no ralo de 65–90 mm

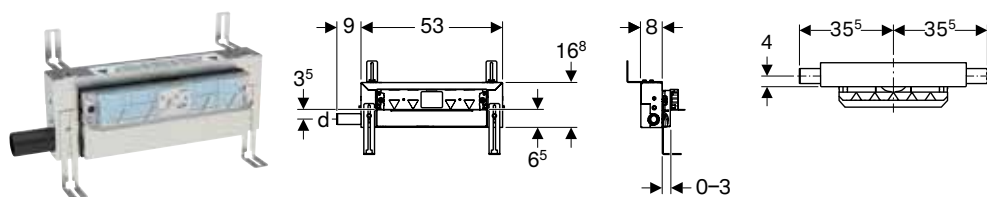

### Campos de aplicação

- Para a drenagem de duchas ao nível do chão
- Para paredes de alvenaria e paredes ligeiras ou em frente a paredes de alvenaria ou paredes ligeiras
- Para impermeabilizações
- Para a montagem em enchimentos com altura muito reduzida
- Para alturas da betonilha  $\geq 65$  mm no ralo

### Dados técnicos

Capacidade de drenagem	0,4 l/s
Guarda de água	30 mm

### Características

- Ao contrário dos requisitos da EN 1253, a guarda de água é de apenas 30 mm
- Espessura do reboco de 5–30 mm
- Adequado para espessuras dos mosaicos no chão de 2–26 mm
- Adequado para espessuras dos mosaicos na parede de 2–35 mm
- Elemento de altura regulável
- Nível de impermeabilização regulável para ligações estanques sem tensão
- Ligação ao esgoto lateral
- Tela de impermeabilização pré-montado
- Tela de impermeabilização a toda a volta, 10 cm, para a ligação de sistemas de vedação
- Altura de entrada do sifão regulável

### Fornecimento

- Tubo de ligação de PEAD,  $\varnothing$  40 mm
- Tampa de caixa de proteção com pala de entrada integrada
- Material de fixação

Ref <sup>a</sup>	DN	d, $\varnothing$ [mm]	UMV1 [ud.]	EUR/ud.
457.536.00.1	40	40	1	349,80

### A encomendar adicionalmente

- Conjunto de montagem final

### Acessórios complementares

- Conjunto de montagem final para sifão de parede, tampa de aço inox polido → pág. 542
- Conjunto de montagem final Geberit para sifão de parede, tampa de plástico → pág. 542
- Conjunto de montagem final para sifão de parede Geberit, de aço inox escovado → pág. 541
- Conjunto de montagem final Geberit para sifão de parede, de aço inox, aparafusável → pág. 542
- Conjunto de montagem final Geberit para sifão de parede, revestível, sem moldura → pág. 543
- Conjunto de montagem final Geberit para sifão de parede, revestível, de várias peças → pág. 543
- Perfil coletor Geberit para drenagem à parede para duche → pág. 543



- Os mosaicos de pedra natural poderão apresentar vestígios de descoloração na zona do duche

## Estrutura Geberit Kombifix para duche , com sifão de parede, para uma altura da betonilha no ralo de 90–200 mm

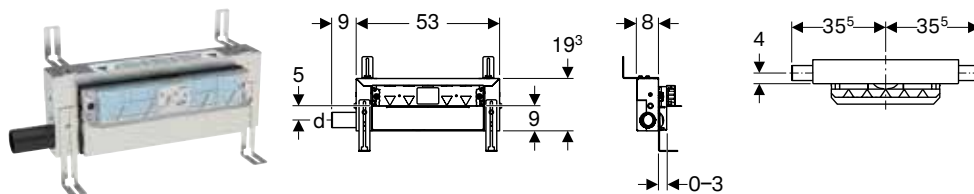

### Campos de aplicação

- Para a drenagem de duches ao nível do chão
- Para paredes de alvenaria e paredes ligeiras ou em frente a paredes de alvenaria ou paredes ligeiras
- Para impermeabilizações
- Para alturas da betonilha  $\geq 90$  mm no ralo

### Dados técnicos

Capacidade de drenagem	0,8 l/s
Guarda de água	50 mm

### Características

- Com garantia de qualidade conforme EN 1253-3
- Espessura do reboco de 5–30 mm
- Adequado para espessuras dos mosaicos no chão de 2–26 mm
- Adequado para espessuras dos mosaicos na parede de 2–35 mm
- Elemento de altura regulável
- Nível de impermeabilização regulável para ligações estanques sem tensão
- Ligação ao esgoto lateral
- Tela de impermeabilização pré-montado
- Tela de impermeabilização a toda a volta, 10 cm, para a ligação de sistemas de vedação
- Altura de entrada do sifão regulável

### Fornecimento

- Tubo de ligação de PEAD,  $\varnothing$  50 mm
- Tampa de caixa de proteção com pala de entrada integrada
- Material de fixação

Ref <sup>a</sup>	DN	d, $\varnothing$ [mm]	UMV1 [ud.]	EUR/ud.
457.534.00.1	50	50	1	324,60

### A encomendar adicionalmente

- Conjunto de montagem final

### Acessórios complementares

- Conjunto de montagem final para sifão de parede, tampa de aço inox polido → pág. 542
- Conjunto de montagem final para sifão de parede Geberit, de aço inox escovado → pág. 541
- Conjunto de montagem final Geberit para sifão de parede, de aço inox, aparafusável → pág. 542
- Conjunto de montagem final Geberit para sifão de parede, tampa de plástico → pág. 542
- Conjunto de montagem final Geberit para sifão de parede, revestível, sem moldura → pág. 543
- Conjunto de montagem final Geberit para sifão de parede, revestível, de várias peças → pág. 543
- Perfil coletor Geberit para drenagem à parede para duche → pág. 543



- Os mosaicos de pedra natural poderão apresentar vestígios de descoloração na zona do duche

## Acessórios complementares para drenagens à parede

### Conjunto de montagem final para sifão de parede Geberit, de aço inox escovado



### Campos de aplicação

- Para sifões de parede Geberit

### Características

- Amovível para limpeza

### Fornecimento

- Tampa
- Filtro para cabelos
- Chave Allen

Ref <sup>a</sup>	Cor / superfície	UMV1 [ud.]	EUR/ud.
154.336.FW.1	Aço inox escovado	1	110,40

## Duches de pavimento

Drenagem ao chão para duchas

Acessórios complementares para drenagens à parede

### Conjunto de montagem final para sifão de parede, tampa de aço inox polido



#### Campos de aplicação

- Para sifões de parede Geberit

#### Características

- Amovível para limpeza

#### Fornecimento

- Tampa
- Filtro para cabelos
- Chave Allen

Ref <sup>a</sup>	Cor / superfície	UMV1 [ud.]	EUR/ud.
154.342.00.1	Aço inox polido	1	109,10

### Conjunto de montagem final Geberit para sifão de parede, de aço inox, aparafusável



#### Campos de aplicação

- Para sifões de parede Geberit

#### Características

- Amovível para limpeza
- Aparafusável

#### Fornecimento

- Tampa
- Filtro para cabelos
- Chave Allen
- Material de fixação

Ref <sup>a</sup>	Cor / superfície	UMV1 [ud.]	EUR/ud.
154.337.FW.1	Aço inox escovado	1	138,00

### Conjunto de montagem final Geberit para sifão de parede, tampa de plástico



#### Campos de aplicação

- Para sifões de parede Geberit

#### Características

- Amovível para limpeza

#### Fornecimento

- Tampa
- Filtro para cabelos
- Chave Allen

Ref <sup>a</sup>	Cor / superfície	UMV1 [ud.]	EUR/ud.
154.335.11.1	Branco	1	69,20
154.335.14.1	<b>N</b> Preto mate	1	78,90
154.335.21.1	Cromado brilhante	1	88,50

N: Novo, disponível a partir de abril 2023

## Perfil coletor Geberit para drenagem à parede para duche



### Campos de aplicação

- Para o desvio da água do duche na drenagem à parede Geberit para duche
- Para a montagem em argamassa de camada fina

### Características

- Encurtável à medida desejada
- De fácil manutenção e limpeza

### Fornecimento

- 2 tampões fêmea de encaixe

### Dados técnicos

Material	Aço inoxidável
----------	----------------

Ref <sup>a</sup>	Cor / superfície	L [cm]	UMV1 [ud.]	EUR/ud.
154.340.FW.1	Aço inox escovado	115	1	109,10
154.341.FW.1	Aço inox escovado	150	1	140,80

## Conjunto de montagem final Geberit para sifão de parede, revestível, sem moldura



### Campos de aplicação

- Para sifões de parede Geberit
- Para ladrilhar com um azulejo sem juntas

### Características

- Amovível para limpeza
- Adequado para espessuras dos mosaicos na parede de 2–35 mm

### Fornecimento

- Placas de isolamento
- Filtro para cabelos
- Chave Allen

Ref <sup>a</sup>	UMV1 [ud.]	EUR/ud.
154.338.00.1	1	88,50

## Conjunto de montagem final Geberit para sifão de parede, revestível, de várias peças



### Campos de aplicação

- Para sifões de parede Geberit
- Para ladrilhar com vários azulejos

### Dados técnicos

Material	Aço inoxidável
----------	----------------

### Características

- Amovível para limpeza
- Adequado para espessuras dos mosaicos na parede de 2–35 mm

### Fornecimento

- Placas de isolamento
- Estrutura de inspeção
- Filtro para cabelos
- Chave Allen

Ref <sup>a</sup>	UMV1 [ud.]	EUR/ud.
154.339.00.1	1	138,00



# Acessórios de ligação

<b>Conjuntos de sifões para banheiras, d52 .....</b>	<b>548</b>
Visão geral da gama de produtos – válvulas de banheira Geberit.....	548
Com comando rotativo .....	548
Com comando rotativo e bica de enchimento .....	550
Com botão de acionamento PushControl.....	551
<b>Acessórios complementares para conjuntos de sifões para banheiras.....</b>	<b>553</b>
Kits de ligação .....	553
<b>Conjuntos de sifões para bases de duche, d52 .....</b>	<b>553</b>
Visão geral da gama de produtos – sifões para base de duche Geberit.....	553
Com acabamento .....	554
<b>Conjuntos de sifões para bases de duche, d62 .....</b>	<b>554</b>
Com acabamento .....	554
<b>Conjuntos de sifões para bases de duche, d90 .....</b>	<b>555</b>
Com acabamento .....	555
Sem acabamento .....	556
Acabamentos .....	556
<b>Conjuntos de sifões para lavatórios e bidés.....</b>	<b>557</b>
Sifões curvos .....	557
Sifões curvos, modelos poupa-espço.....	558
Sifões de tubo interior para lavatórios .....	558
Sifões de tubo interior para lavatórios, modelo economizador de espaço.....	559
Sifões embutidos .....	560
Ligações ao lavatório.....	561
Tampas .....	563
Ligações.....	564



---



<b>Conjuntos de sifões para urinóis.....</b>	<b>564</b>
Sifões de urinóis .....	564
Prolongamentos do tubo de descarga e da curva de descarga .....	565
<b>Conjuntos de sifões para sanitas e pias suspensas.....</b>	<b>565</b>
Curvas de descarga.....	565
Kits de ligação .....	566
Extensões da curva de descarga.....	567
Ligações de PVC .....	567
Acessórios de transição e peças de ligação .....	568
<b>Conjuntos de sifões para lava-loiças.....</b>	<b>569</b>
Sifões curvos .....	569
<b>Conjuntos de sifões para aparelhos.....</b>	<b>570</b>
Sifões embutidos .....	570
Sifões exteriores .....	570



## Conjuntos de sifões para banheiras, d52

### Visão geral da gama de produtos – válvulas de banheira Geberit

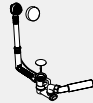
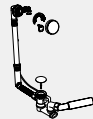
Geberit Portugal, Versão: outubro 2022

	Válvula completa para banheira com botão de acionamento PushControl	Válvula completa para banheira com comando rotativo	Válvula completa para banheira com comando rotativo e curva de esgoto	Válvula completa para banheira com tampão para válvulas
				
	150.765.21.6	150.824.21.6	150.712.21.6	
Com conjunto de montagem final	d52			
	d52, longo	150.766.21.6		
	d52, alto	150.767.21.6		
	d52, XL		150.825.21.6	150.713.21.6

### Com comando rotativo

#### Válvula completa de banheira com comando rotativo Geberit, d52, comprimento 28 cm, com conjunto de montagem final, princípio de contra corrente

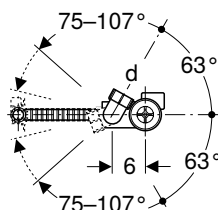
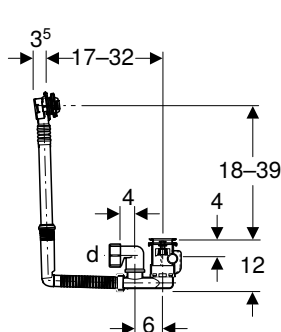

#### Campos de aplicação

- Para banheiras de aço, plástico ou ferro fundido
- Para banheiras com dimensões standard
- Para banheiras com válvula  $\varnothing$  52 mm

#### Dados técnicos

Capacidade de drenagem	0,8 l/s
Capacidade de descarga	0,6 l/s
Guarda de água	50 mm

#### Características

- Cumpre os requisitos da norma EN 274
- Com trop-plein
- Vedantes de ambos os lados na saída e no trop-plein

#### Fornecimento

- Válvula de drenagem
- Sifão
- Conjunto de montagem final
- Caixa de proteção
- Material de fixação

Ref <sup>a</sup>	Cor / superfície	DN	d, $\varnothing$ [mm]	UMV1 [ud.]	EUR/ud.
150.824.21.6	Cromado brilhante	40	40	1	69,20

#### Acessórios complementares

- Kit de ligação Geberit para banheiras de acrílico com trop-plein → pág. 553

## Válvula completa de banheira com comando rotativo Geberit, d52, comprimento 79 cm, com conjunto de montagem final, princípio de contra corrente

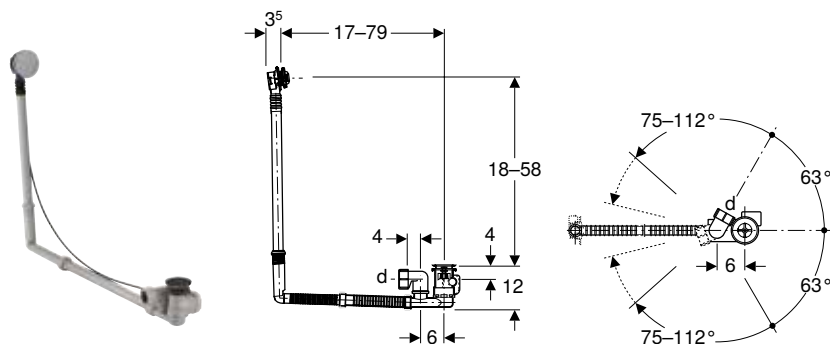

### Campos de aplicação

- Para banheiras de aço, plástico ou ferro fundido
- Para banheiras com dimensões especiais
- Para banheiras com válvula  $\varnothing$  52 mm

### Dados técnicos

Capacidade de drenagem	0,8 l/s
Capacidade de descarga	0,6 l/s
Guarda de água	50 mm

### Características

- Cumpre os requisitos da norma EN 274
- Com trop-plein
- Vedantes de ambos os lados na saída e no trop-plein

### Fornecimento

- Válvula de drenagem
- Sifão
- Conjunto de montagem final
- Caixa de proteção
- Material de fixação

Ref <sup>a</sup>	Cor / superfície	DN	d, $\varnothing$ [mm]	UMV1 [ud.]	EUR/ud.
150.825.21.6	Cromado brilhante	40	40	1	90,90

### Acessórios complementares

- Kit de ligação Geberit para banheiras de acrílico com trop-plein → pág. 553

## Com comando rotativo e bica de enchimento

### Válvula completa para banheira com comando rotativo e curva de esgoto Geberit, d52, comprimento 26 cm, com conjunto de montagem final e tubos de ligação

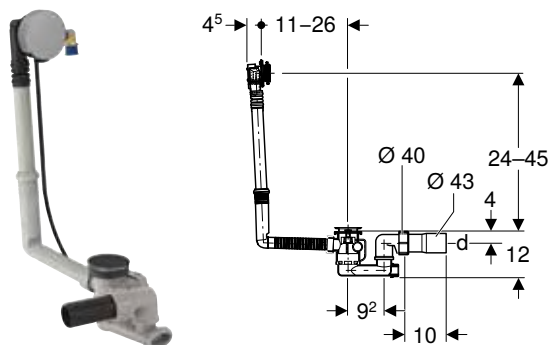

#### Campos de aplicação

- Para banheiras de aço, plástico ou ferro fundido
- Para banheiras com dimensões standard
- Para banheiras com válvula Ø 52 mm

#### Dados técnicos

Nível de ruído com 3 bar	15 dB(A)
Classe de ruídos	1
Potência de entrada a 3 bar	0,35 l/s
Capacidade de drenagem	0,85 l/s
Capacidade de descarga	0,6 l/s
Guarda de água	50 mm

#### Características

- Com garantia de qualidade conforme EN 274-3
- Com trop-plein e bica de enchimento
- Bica de entrada orientável
- Vedantes de ambos os lados na saída e no trop-plein

#### Fornecimento

- Válvula de drenagem
- Sifão
- Cabeça de descarga com bica de enchimento
- Pater de ligação 90° com MasterFix, 1/2", vedante radial
- Tubo de ligação de PEAD, Ø 43 mm
- Conjunto de montagem final
- Caixa de proteção
- Material de fixação

Ref <sup>a</sup>	Cor / superfície	DN	d, Ø [mm]	UMV1 [ud.]	EUR/ud.
150.712.21.6	Cromado brilhante	40	40/43	1	160,10

#### Acessórios complementares

- Kit de ligação Geberit para banheiras de acrílico com trop-plein → pág. 553

### Válvula completa para banheira com comando rotativo e curva de esgoto Geberit, d52, comprimento 73 cm, com conjunto de montagem final e tubos de ligação

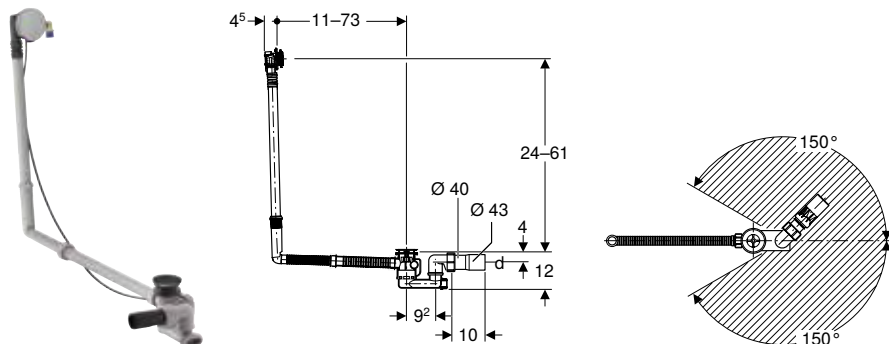

#### Campos de aplicação

- Para banheiras de aço, plástico ou ferro fundido
- Para banheiras com dimensões especiais
- Para banheiras com válvula Ø 52 mm

#### Dados técnicos

Nível de ruído com 3 bar	15 dB(A)
Classe de ruídos	1
Potência de entrada a 3 bar	0,35 l/s
Capacidade de drenagem	0,85 l/s
Capacidade de descarga	0,6 l/s
Guarda de água	50 mm

#### Características

- Com garantia de qualidade conforme EN 274-3
- Com trop-plein e bica de enchimento
- Bica de entrada orientável
- Vedantes de ambos os lados na saída e no trop-plein

#### Fornecimento

- Válvula de drenagem
- Sifão
- Cabeça de descarga com bica de enchimento
- Pater de ligação 90° com MasterFix, 1/2", vedante radial
- Tubo de ligação de PEAD, Ø 43 mm
- Conjunto de montagem final
- Caixa de proteção
- Material de fixação

Refª	Cor / superfície	DN	d, ø [mm]	UMV1 [ud.]	EUR/ud.
150.713.21.6	Cromado brilhante	40	40/43	1	181,70

**Acessórios complementares**

- Kit de ligação Geberit para banheiras de acrílico com trop-plein → pág. 553

## Com botão de acionamento PushControl

### Válvula completa para banheira com botão de acionamento PushControl Geberit d52, comprimento de 26 cm, com conjunto de montagem final

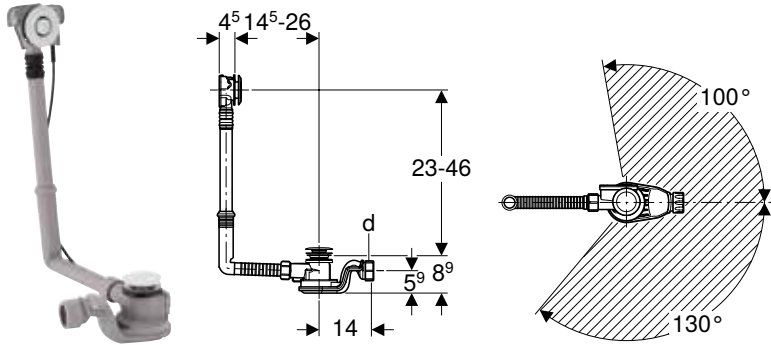

**Campos de aplicação**

- Para banheiras de aço, plástico ou ferro fundido
- Para banheiras com dimensões standard
- Para banheiras com válvula ø 52 mm

**Dados técnicos**

Capacidade de drenagem	1 l/s
Capacidade de descarga	0,65 l/s
Guarda de água	50 mm

**Características**

- Com garantia de qualidade conforme EN 274-3
- Botão de acionamento alinhado com a superfície da banheira
- Com trop-plein
- Vedantes de ambos os lados na saída e no trop-plein

**Fornecimento**

- Válvula de drenagem
- Sifão
- Conjunto de montagem final
- Caixa de proteção
- Material de fixação

Refª	Cor / superfície	DN	d, ø [mm]	UMV1 [ud.]	EUR/ud.
150.765.21.6	Cromado brilhante	40	40	1	78,90

**Acessórios complementares**

- Kit de ligação Geberit para banheiras de acrílico com trop-plein → pág. 553

## Acessórios de ligação

Conjuntos de sifões para banheiras, d52  
Com comando rotativo e bica de enchimento

### Válvula completa para banheira com botão de acionamento PushControl Geberit d52, altura de 60 cm, com conjunto de montagem final

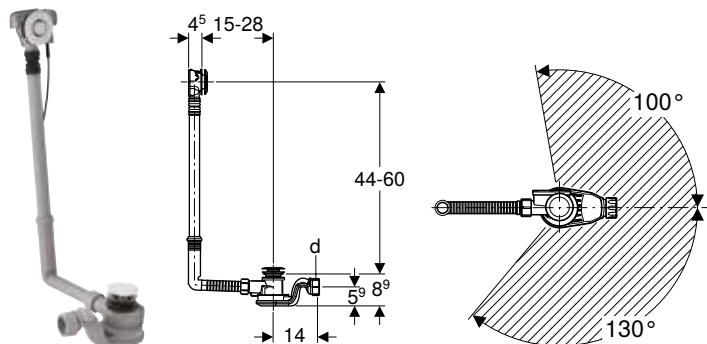

#### Campos de aplicação

- Para banheiras de aço, plástico ou ferro fundido
- Para banheiras com dimensões especiais
- Para banheiras com válvula  $\varnothing$  52 mm

#### Dados técnicos

Capacidade de drenagem	1 l/s
Capacidade de descarga	0,65 l/s
Guarda de água	50 mm

#### Características

- Com garantia de qualidade conforme EN 274-3
- Botão de acionamento alinhado com a superfície da banheira
- Com trop-plein
- Vedantes de ambos os lados na saída e no trop-plein

#### Fornecimento

- Válvula de drenagem
- Sifão
- Conjunto de montagem final
- Caixa de proteção
- Material de fixação

Ref <sup>a</sup>	Cor / superfície	DN	d, $\varnothing$ [mm]	UMV1 [ud.]	EUR/ud.
150.767.21.6	Cromado brilhante	40	40	1	101,00

#### Acessórios complementares

- Kit de ligação Geberit para banheiras de acrílico com trop-plein → pág. 553

### Válvula completa para banheira com botão de acionamento PushControl Geberit d52, comprimento de 50 cm, com conjunto de montagem final, com extensão horizontal

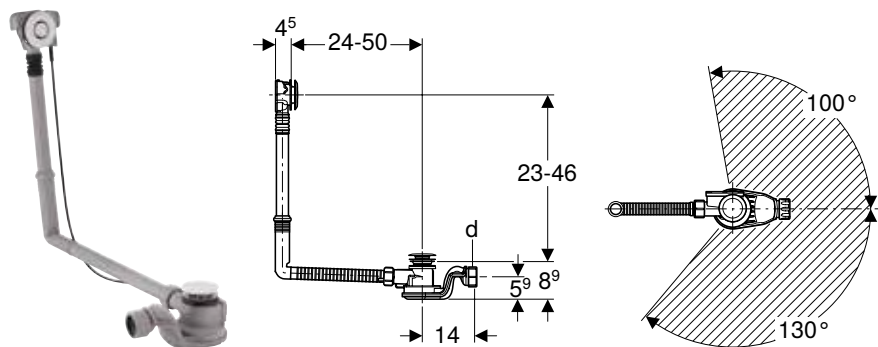

#### Campos de aplicação

- Para banheiras de aço, plástico ou ferro fundido
- Para banheiras com dimensões especiais
- Para banheiras com válvula  $\varnothing$  52 mm

#### Dados técnicos

Capacidade de drenagem	1 l/s
Capacidade de descarga	0,65 l/s
Guarda de água	50 mm

#### Características

- Com garantia de qualidade conforme EN 274-3
- Botão de acionamento alinhado com a superfície da banheira
- Com trop-plein
- Vedantes de ambos os lados na saída e no trop-plein

#### Fornecimento

- Válvula de drenagem
- Sifão
- Conjunto de montagem final
- Caixa de proteção
- Material de fixação

Ref <sup>a</sup>	Cor / superfície	DN	d, $\varnothing$ [mm]	UMV1 [ud.]	EUR/ud.
150.766.21.6	Cromado brilhante	40	40	1	101,00

#### Acessórios complementares

- Kit de ligação Geberit para banheiras de acrílico com trop-plein → pág. 553

# Acessórios complementares para conjuntos de sifões para banheiras

## Kits de ligação

### Kit de ligação Geberit para banheiras de acrílico com trop-plein

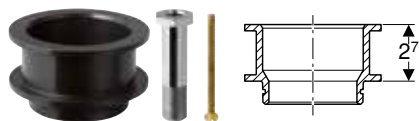

#### Campos de aplicação

- Para a fixação de válvulas para banheira Geberit  $\varnothing$  52 mm em banheiras acrílicas

#### Fornecimento

- Parafuso oco
- Parafuso de ajuste
- Extensão da sede da válvula com O-ring

Ref <sup>a</sup>	UMV1 EUR/ud.	
	[ud.]	
150.247.00.1	1	42,40

## Conjuntos de sifões para bases de duche, d52

### Visão geral da gama de produtos – sifões para base de duche Geberit

Geberit Portugal, Versão: outubro 2022

	Com conjunto de montagem final				Sem conjunto de montagem final
	d52	d62	d62	d90	d90
	150.684.21.1		150.689.21.1		
Sifão para base de duche		150.689.21.1		150.552.21.1	
				150.583.21.1	
<b>Acessórios complementares</b>					
Tampão para sifão					150.265.xx.1
					150.266.xx.1



## Acessórios de ligação

Conjuntos de sifões para bases de duche, d62  
Com acabamento

### Com acabamento

#### Sifão para base de duche Geberit d52, com acabamento

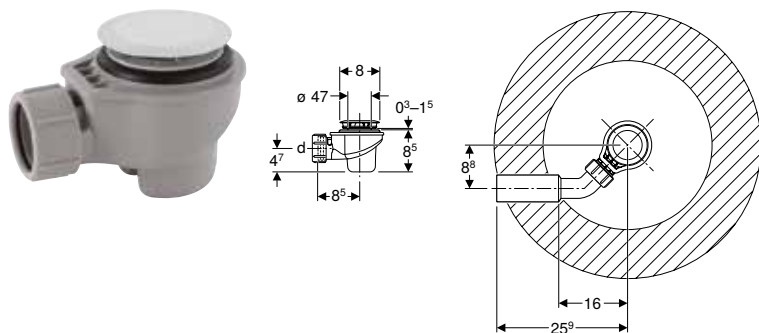

##### Campos de aplicação

- Para bases de duche com válvula  $\varnothing$  52 mm
- Para bases de duche sem trop-plein

##### Dados técnicos

Capacidade de drenagem com altura de água de 120 mm	0,65 l/s
Guarda de água	50 mm

##### Características

- Com garantia de qualidade conforme EN 274-3
- Tubo interior desmontável

##### Fornecimento

- Válvula de drenagem
- Sifão
- Conjunto de montagem final
- Material de fixação

Ref <sup>a</sup>	Cor / superfície	d, $\varnothing$ [mm]	UMV1 [ud.]	EUR/ud.
150.684.21.1	Cromado brilhante	40	10	26,60

## Conjuntos de sifões para bases de duche, d62

### Com acabamento

#### Sifão para base de duche Geberit d62, com acabamento

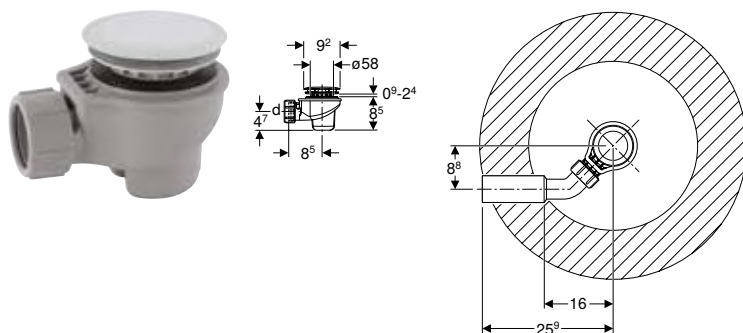

##### Campos de aplicação

- Para bases de duche com válvula  $\varnothing$  62 mm
- Para bases de duche sem trop-plein

##### Dados técnicos

Capacidade de drenagem com altura de água de 120 mm	0,65 l/s
Guarda de água	50 mm

##### Características

- Com garantia de qualidade conforme EN 274-3
- Tubo interior desmontável

##### Fornecimento

- Válvula de drenagem
- Sifão
- Ligação roscada  $\varnothing$  40 mm
- Conjunto de montagem final
- Material de fixação

Ref <sup>a</sup>	Cor / superfície	d, $\varnothing$ [mm]	UMV1 [ud.]	EUR/ud.
150.689.21.1	Cromado brilhante	40	10	26,00

## Conjuntos de sifões para bases de duche, d90

### Com acabamento

#### Sifão para base de duche Geberit d90, com acabamento, guarda de água 50 mm, saída de PE

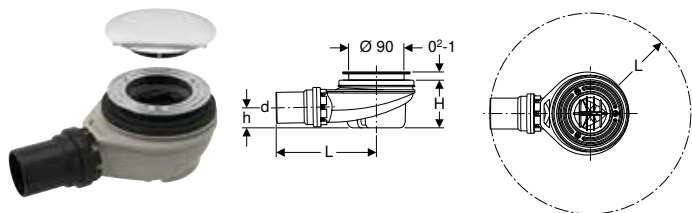

##### Campos de aplicação

- Para bases de duche com válvula  $\varnothing$  90 mm
- Para bases de duche sem trop-plein

##### Dados técnicos

Capacidade de drenagem com altura de água 15 mm	0,65 l/s
Guarda de água	50 mm

##### Características

- Com garantia de qualidade conforme EN 274-3
- Tubo interior desmontável
- Copo de sifão desmontável

##### Fornecimento

- Tampa
- Sifão
- Filtro para cabelos
- Material de fixação

Refª	Cor / superfície	Tubo de ligação	d, $\varnothing$ [mm]	L [cm]	H [cm]	h [cm]	UMV1 [ud.]	EUR/ud.
150.552.21.1	Cromado brilhante	PEAD	40	16,3	7,8	3,3	1	52,00

#### Sifão para base de duche Geberit d90, com acabamento, guarda de água 30 mm, saída de PE

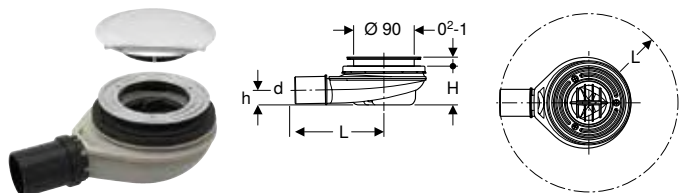

##### Campos de aplicação

- Para bases de duche com válvula  $\varnothing$  90 mm
- Para bases de duche sem trop-plein

##### Dados técnicos

Capacidade de drenagem com altura de água 15 mm	0,5 l/s
Guarda de água	30 mm

##### Características

- Ao contrário dos requisitos da EN 274, a guarda de água é de apenas 30 mm
- Tubo interior desmontável
- Copo de sifão desmontável

##### Fornecimento

- Tampa
- Sifão
- Filtro para cabelos
- Material de fixação

Refª	Cor / superfície	Tubo de ligação	d, $\varnothing$ [mm]	L [cm]	H [cm]	h [cm]	UMV1 [ud.]	EUR/ud.
150.583.21.1	Cromado brilhante	PEAD	40	16,3	5,8	2,2	1	50,60

## Acessórios de ligação

Conjuntos de sifões para bases de duche, d62  
Sem acabamento

### Sem acabamento

#### Sifão para base de duche Geberit d90, guarda de água 30 mm, saída de PP

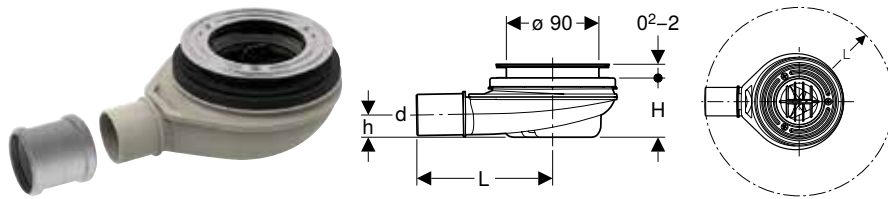

##### Campos de aplicação

- Para bases de duche com válvula Ø 90 mm
- Para bases de duche sem trop-plein

##### Dados técnicos

Capacidade de drenagem com altura de água 15 mm	0,5 l/s
Guarda de água	30 mm

##### Características

- Ao contrário dos requisitos da EN 274, a guarda de água é de apenas 30 mm
- Tubo interior desmontável
- Copo de sifão desmontável

##### Fornecimento

- Junta dupla de abocardar com O-ring de PP, com O-rings
- Sifão
- Material de fixação

Refª	Tubo de ligação	d, Ø [mm]	L [cm]	H [cm]	h [cm]	UMV1 [ud.]	EUR/ud.
150.563.00.1	PP	40	13,2	5,8	2,2	1	41,50

##### Acessórios complementares

- Acabamento Geberit d90, para sifão para base de duche, guarda de água 30 / 50mm → pág. 556

#### Sifão para base de duche Geberit d90, guarda de água 50 mm, saída de PVC

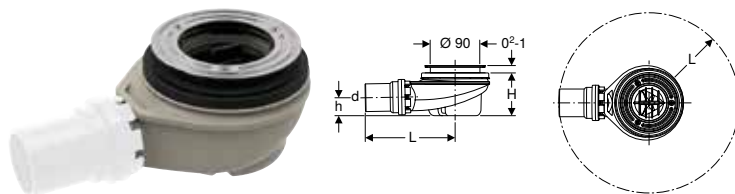

##### Campos de aplicação

- Para bases de duche com válvula Ø 90 mm
- Para bases de duche sem trop-plein

##### Dados técnicos

Capacidade de drenagem com altura de água 15 mm	0,65 l/s
Guarda de água	50 mm

##### Características

- Com garantia de qualidade conforme EN 274-3
- Tubo interior desmontável
- Copo de sifão desmontável

##### Fornecimento

- Sifão
- Material de fixação

Refª	Tubo de ligação	d, Ø [mm]	L [cm]	H [cm]	h [cm]	UMV1 [ud.]	EUR/ud.
150.559.00.1	PVC	40	16,3	7,8	3,3	1	46,70

##### Acessórios complementares

- Acabamento Geberit d90, para sifão para base de duche, guarda de água 30 / 50mm → pág. 556

## Acabamentos

#### Acabamento Geberit d90, para sifão para base de duche, guarda de água 30 / 50mm



##### Campos de aplicação

- Para sifões para base de duche Geberit
- Para válvulas Ø 90 mm

##### Fornecimento

- Filtro para cabelos

Refª	Cor / superfície	Material	UMV1 [ud.]	EUR/ud.
150.265.14.1	Preto mate	Plástico	1	14,10

## Acabamento Geberit Split d90, para sifão para base de duche, guarda de água 30/50 mm



### Campos de aplicação

- Para sifões para base de duche Geberit
- Para válvulas  $\varnothing$  90 mm

### Fornecimento

- Filtro para cabelos

### Dados técnicos

Material	Plástico
----------	----------

Refª	Cor / superfície	UMV1 [ud.]	EUR/ud.
150.266.16.1	Placa de cobertura: preto / mate Anéis de design: preto / brilhante	1	26,40
150.266.KJ.1	Placa de cobertura: lava / mate Anel de design: cromado mate	1	26,40

## Conjuntos de sifões para lavatórios e bidés

### Sifões curvos

#### Sifão curvo Geberit para lavatório e bidé, saída horizontal

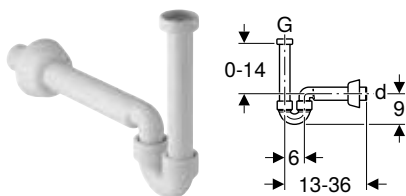

### Campos de aplicação

- Para lavatórios
- Para bidés

### Características

- Com garantia de qualidade conforme EN 274-3
- Saída horizontal

### Dados técnicos

Guarda de água	50 mm
Material	Plástico

### Fornecimento

- Tubo de entrada com união roscada
- Curva de descarga
- Espelho de parede

Refª	Cor / superfície	d, $\varnothing$ [mm]	G ["]	L [cm]	UMV1 [ud.]	EUR/ud.
151.108.11.1	Branco	40	1 1/4	13-36	20	9,30
151.108.21.1	Cromado brilhante	40	1 1/4	13-36	20	33,10
151.113.11.1	Branco	32	1 1/4	21	20	10,30

## Sifões curvos, modelos poupa-espço

### Sifão curvo Geberit para lavatório, modelo poupa-espço, saída horizontal

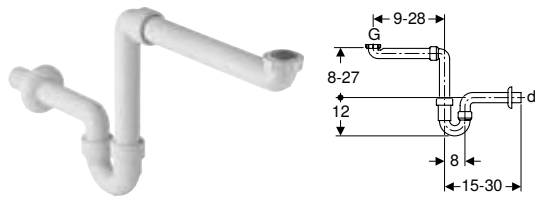

#### Campos de aplicação

- Para uma ligação de lavatórios em móveis de casa de banho sem ocupar espaço

#### Dados técnicos

Guarda de água	70 mm
Material	PP

#### Características

- Com garantia de qualidade conforme EN 274-3
- Modelo poupa-espço
- Saída horizontal

#### Fornecimento

- Vedante
- Curva de descarga
- Curva de descarga com união roscada
- Espelho de parede

Ref <sup>a</sup>	Cor / superfície	d, ø [mm]	G ["]	UMV1 [ud.]	EUR/ud.
151.107.11.1	Branco	40	1 1/2 x 1 1/4	1	12,40

## Sifões de tubo interior para lavatórios

### Sifão de garrafa Geberit para lavatório, saída horizontal

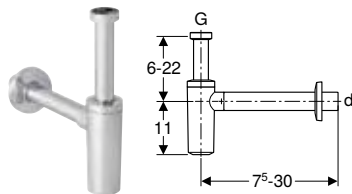

#### Campos de aplicação

- Para lavatórios

#### Dados técnicos

Guarda de água	75 mm
Material	ABS

#### Características

- Com garantia de qualidade conforme EN 274-3
- Resistente à corrosão
- Saída horizontal

#### Fornecimento

- Espelho de parede

Ref <sup>a</sup>	Cor / superfície	d, ø [mm]	G ["]	UMV1 [ud.]	EUR/ud.
151.034.21.1	Cromado brilhante	32	1 1/4	10	37,70
151.035.21.1	Cromado brilhante	40	1 1/4	10	37,70

**Novo**

## Sifão de garrafa Geberit para lavatório, saída horizontal

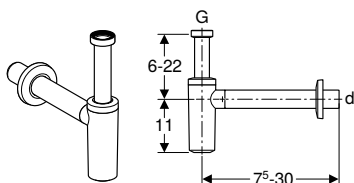

### Campos de aplicação

- Para lavatórios

### Dados técnicos

Guarda de água	75 mm
Material	ABS

### Características

- Com garantia de qualidade conforme EN 274-3
- Resistente à corrosão
- Saída horizontal

### Fornecimento

- Espelho de parede

Refª	Cor / superfície	d, ø [mm]	G ["]	UMV1 [ud.]	EUR/ud.
151.034.14.1	Preto mate	32	1 1/4	1	34,50
151.035.14.1	Preto mate	40	1 1/4	1	34,50

Disponível a partir de abril 2023

## Sifões de tubo interior para lavatórios, modelo economizador de espaço

### Sifão de tubo interior Geberit para lavatório, modelo economizador de espaço, saída horizontal

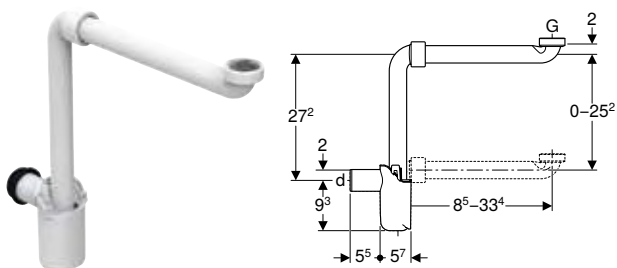

### Campos de aplicação

- Para uma ligação de lavatórios em móveis de casa de banho sem ocupar espaço

### Dados técnicos

Guarda de água	50 mm
Material	PP

### Características

- Com garantia de qualidade conforme EN 274-3
- Modelo poupa-espaço
- Acessível para limpeza
- Saída horizontal

### Fornecimento

- Vedantes
- Curva de descarga com união roscada

Refª	Cor / superfície	d, ø [mm]	Capacidade de drenagem [l/s]	G ["]	UMV1 [ud.]	EUR/ud.
151.116.11.1	Branco	32	0,68	1 1/4	1	39,90
151.117.11.1	Branco	40	0,68	1 1/4	1	36,70



- Para o caso de ter a ligação de esgoto descentrada poderá adquirir adicionalmente a curva Geberit 90° d32mm com junta de compressão, l=300mm, refª243.436.11.1. Consulte os nossos serviços de apoio ao cliente para mais informações

## Dreno de lavatório Geberit Clou, modelo poupa-espço, versão estreita, com acionamento de alavanca e tampa de válvula

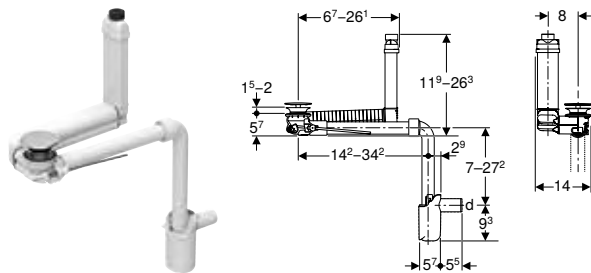

### Campos de aplicação

- Para lavatórios sem trop-plein visível
- Para lavatórios com uma espessura de material de 15–20 mm na área da válvula de drenagem
- Para a montagem sem ocupar espaço em lavatórios com móvel de lavatório sem secções de sifão
- Para a montagem sem ocupar espaço em lavatórios

### Dados técnicos

Guarda de água	50 mm
Material	Latão cromado/plástico

### Características

- Com garantia de qualidade conforme EN 274-3
- Válvula de drenagem com fecho
- Ativação através de hastes da alavanca
- Função de trop-plein invisível
- Comprimento e altura ajustáveis ao lavatório
- Com filtro de cabelos integrado

### Fornecimento

- Válvula de drenagem
- Curva de descarga 90° de PP
- Manípulo
- Emboque de EPDM
- Tampão com rosca macho
- Sifão de garrafa
- Tampa de válvula
- Ligação ao lavatório

Ref <sup>a</sup>	Cor / superfície	d, ø [mm]	UMV1 [ud.]	EUR/ud.
152.049.21.1	Cromado brilhante	32	1	93,10
152.059.21.1	Cromado brilhante	40	1	93,10



- Para lavatórios com uma espessura de material de 8–15 mm na área da válvula de drenagem, é necessário utilizar adicionalmente o vedante referência 245.413.00.1.

## Sifões embutidos

### Conjunto de sifão embutido Geberit para lavatório, saída horizontal

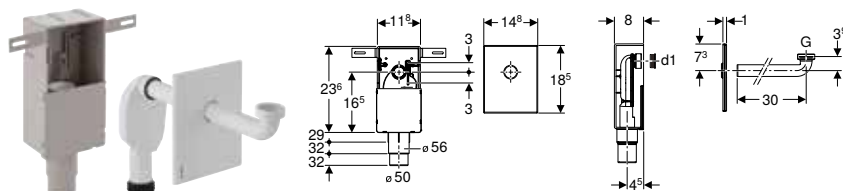

### Campos de aplicação

- Para estabelecimentos de saúde
- Para a montagem oculta
- Para instalação em parede de alvenaria
- Adequado para instalações sem barreiras
- Para a montagem embutido

### Dados técnicos

Guarda de água	50 mm
Material	Plástico

### Características

- Com garantia de qualidade conforme EN 274-3
- Sifão embutido na montagem final de altura regulável ± 3 cm

### Fornecimento

- Curva de descarga ø 32 mm
- Placa de acesso
- Caixa embutida
- Sifão embutido
- Vedantes
- Caixa de proteção
- Material de fixação

Ref <sup>a</sup>	Cor / superfície	d, ø [mm]	G ["]	d1, ø [mm]	UMV1 [ud.]	EUR/ud.
151.120.11.1	Branco	50–56	1 1/4	32	1	60,10
151.120.21.1	Cromado brilhante	50–56	1 1/4	32	1	75,70

## Ligações ao lavatório

### Válvula de drenagem Geberit com saída livre e cobertura da válvula

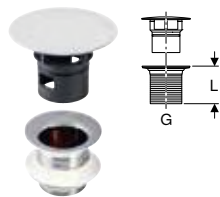

#### Campos de aplicação

- Para lavatórios sem trop-plein

#### Dados técnicos

Material	Latão cromado
----------	---------------

#### Características

- Tampa de válvula de plástico, cromada
- Com tela incorporada

#### Fornecimento

- Tela
- Vedantes

Refª	Cor / superfície	G ["]	L [cm]	UMV1 [ud.]	EUR/ud.
152.050.21.1	Cromado brilhante	1 1/4	5	1	74,20
152.080.21.1	Cromado brilhante	1 1/4	8	1	76,20

### Válvula de drenagem Geberit, modelo poupa-espaco, versão estreita, com saída livre e tampa de válvula

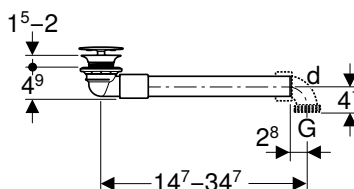

#### Campos de aplicação

- Para lavatórios sem trop-plein
- Para lavatórios com uma espessura de material de 15–20 mm na área da válvula de drenagem
- Para a montagem sem ocupar espaço em lavatórios com móvel de lavatório sem secções de sifão
- Para a montagem sem ocupar espaço em lavatórios

#### Dados técnicos

Material	Latão cromado/plástico
----------	------------------------

#### Características

- Com garantia de qualidade conforme EN 274-3
- Comprimento adaptável ao lavatório
- Com filtro de cabelos integrado

#### Fornecimento

- Válvula de drenagem
- Curva de descarga 90° de PP, G 1 1/4"
- Tampa de válvula
- Ligação ao lavatório

Refª	Cor / superfície	d, ø [mm]	G ["]	UMV1 [ud.]	EUR/ud.
152.081.21.1	Cromado brilhante	32	1 1/4	1	31,90



- Para lavatórios com uma espessura de material de 8–15 mm na área da válvula de drenagem, é necessário utilizar adicionalmente o vedante referência 245.413.00.1.



**Válvula de drenagem Geberit, modelo poupa-espço, versão estreita, com tampão para sifão exterior com acionamento de alavanca**



**Campos de aplicação**

- Para lavatórios com trop-plein
- Para lavatórios com uma espessura de material de 40–45 mm na área da válvula de drenagem
- Para a montagem sem ocupar espaço em lavatórios com móvel de lavatório sem secções de sifão
- Para a montagem sem ocupar espaço em lavatórios

**Características**

- Com garantia de qualidade conforme EN 274-3
- Válvula de drenagem com fecho
- Ativação através de hastes da alavanca
- Comprimento adaptável ao lavatório
- Com filtro de cabelos integrado

**Dados técnicos**

Material	Latão cromado/plástico
----------	------------------------

**Fornecimento**

- Válvula de drenagem
- Curva de descarga 90° de PP, G 1 1/4"
- Tampão para sifão exterior
- Manípulo
- Ligação ao lavatório

Ref <sup>a</sup>	Cor / superfície	d, ø [mm]	G ["]	UMV1 [ud.]	EUR/ud.
152.070.21.1	Cromado brilhante	32	1 1/4	1	43,90

**Válvula de drenagem Geberit, modelo poupa-espço, versão estreita, com tampão para sifão exterior com botão de acionamento**



**Campos de aplicação**

- Para lavatórios com trop-plein
- Para lavatórios com uma espessura de material de 40–45 mm na área da válvula de drenagem
- Para a montagem sem ocupar espaço em lavatórios com móvel de lavatório sem secções de sifão
- Para a montagem sem ocupar espaço em lavatórios

**Características**

- Com garantia de qualidade conforme EN 274-3
- Válvula de drenagem com fecho
- Acionamento através de tampão para sifão exterior
- Comprimento adaptável ao lavatório
- Com filtro de cabelos integrado

**Dados técnicos**

Material	Latão cromado/plástico
----------	------------------------

**Fornecimento**

- Válvula de drenagem
- Curva de descarga 90° de PP, G 1 1/4"
- Tampão para sifão exterior
- Ligação ao lavatório

Ref <sup>a</sup>	Cor / superfície	d, ø [mm]	G ["]	UMV1 [ud.]	EUR/ud.
152.071.21.1	Cromado brilhante	32	1 1/4	1	50,30

## Válvula de lavatório Geberit Clou com acionamento de alavanca

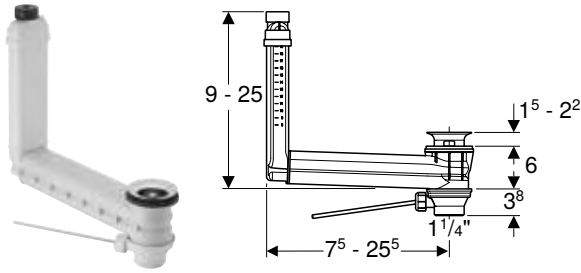

### Campos de aplicação

- Para lavatórios sem trop-plein visível

### Dados técnicos

Material	Plástico
----------	----------

### Características

- Com garantia de qualidade conforme EN 274-3
- Válvula de drenagem com fecho
- Ativação através de hastes da alavanca
- Função de trop-plein invisível
- Comprimento e altura ajustáveis ao lavatório

### Fornecimento

- Válvula de drenagem
- Manipulo
- Tampão com rosca macho
- Ligação ao lavatório

Ref <sup>a</sup>	d, Ø [mm]	G ["]	UMV1 [ud.]	EUR/ud.
152.018.00.1	32	1 1/4	1	68,50

## Tampas

### Tampa de válvula Geberit para válvula de drenagem com saída livre



### Campos de aplicação

- Para válvulas de lavatório com saída livre
- Para válvulas de lavatório Clou

Ref <sup>a</sup>	Cor / superfície	Material	UMV1 [ud.]	EUR/ud.
241.993.01.1	Branco	Cerâmica	1	36,40

### Tampa de válvula Geberit para válvula de lavatório Geberit Clou com saída livre



### Campos de aplicação

- Para válvulas de lavatório com saída livre
- Para válvulas de lavatório Clou

### Fornecimento

- Filtro de cabelos

Ref <sup>a</sup>	Cor / superfície	UMV1 [ud.]	EUR/ud.
241.993.21.1	Cromado brilhante	1	24,10

## Ligações

### Válvula de lavatório Geberit Clou, modelo poupa-espaço, versão estreita, com acionamento de alavanca e tampa de válvula

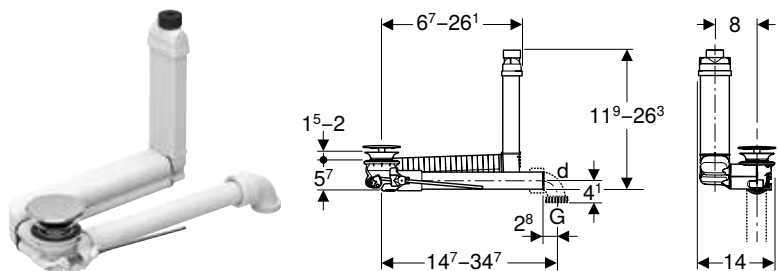

#### Campos de aplicação

- Para lavatórios sem trop-plein visível
- Para lavatórios com uma espessura de material de 15–20 mm na área da válvula de drenagem
- Para a montagem sem ocupar espaço em lavatórios
- Para a montagem sem ocupar espaço em lavatórios com móvel de lavatório sem secções de sifão

#### Dados técnicos

Material	Latão cromado/plástico
----------	------------------------

#### Características

- Com garantia de qualidade conforme EN 274-3
- Válvula de drenagem com fecho
- Ativação através de hastes da alavanca
- Função de trop-plein invisível
- Comprimento e altura ajustáveis ao lavatório
- Com filtro de cabelos integrado

#### Fornecimento

- Válvula de drenagem
- Curva de descarga 90° de PP, G 1 1/4"
- Manípulo
- Tampão com rosca macho
- Tampa de válvula
- Ligação ao lavatório

Ref <sup>a</sup>	Cor / superfície	d, ø [mm]	G ["]	UMV1 [ud.]	EUR/ud.
152.013.21.1	Cromado brilhante	32	1 1/4	1	68,40



- Para lavatórios com uma espessura de material de 8–15 mm na área da válvula de drenagem, é necessário utilizar adicionalmente o vedante referência 245.413.00.1.

## Conjuntos de sifões para urinóis

### Sifões de urinóis

#### Sifão de urinol Geberit, saída horizontal

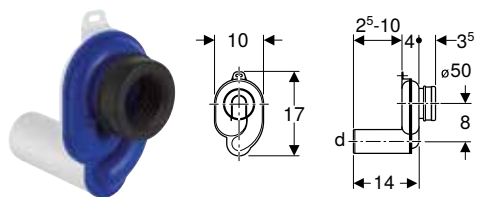

#### Campos de aplicação

- Para urinóis com saída para trás
- Para urinóis com volume de descarga de 1–4 litros

#### Dados técnicos

Guarda de água	50 mm
Material	Plástico

#### Fornecimento

- Emboque de EPDM

Ref <sup>a</sup>	Cor / superfície	d, ø [mm]	UMV1 [ud.]	EUR/ud.
152.950.11.1	Branco	50	1	21,20

## Prolongamentos do tubo de descarga e da curva de descarga

### Extensão de curva de descarga Geberit com emboque

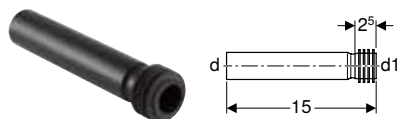

#### Campos de aplicação

- Para a ligação a urinóis

#### Fornecimento

- Emboque de EPDM

#### Dados técnicos

Material	PEAD
----------	------

Ref <sup>a</sup>	d, $\varnothing$ [mm]	d1, $\varnothing$ [mm]	UMV1 [ud.]	EUR/ud.
152.489.16.1	32	35	1	10,00

## Conjuntos de sifões para sanitas e pias suspensas

### Curvas de descarga

#### Kit curva de descarga P Geberit para sanita ao chão

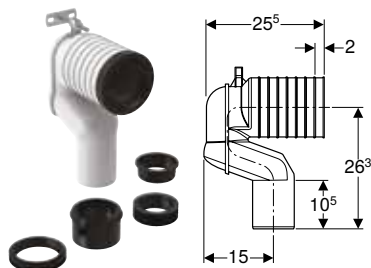

#### Campos de aplicação

- Para a ligação de sanitas ao chão a esgotos no pavimento

#### Fornecimento

- Curva de esgoto P de PP,  $\varnothing$  90 mm
- Adaptador de redução de PEAD,  $\varnothing$  90/110 mm
- Emboque de EPDM,  $\varnothing$  122 mm
- Emboque de EPDM,  $\varnothing$  105 mm
- Emboque de EPDM,  $\varnothing$  90/110 mm
- Emboque de EPDM,  $\varnothing$  90/100 mm
- Material de fixação

Ref <sup>a</sup>	d, $\varnothing$ [mm]	d1, $\varnothing$ [mm]	UMV1 [ud.]	EUR/ud.
131.081.11.1	90	122	1	39,80

## Kits de ligação

### Kit de ligação Geberit para sanita suspensa, comprimento de 30 cm

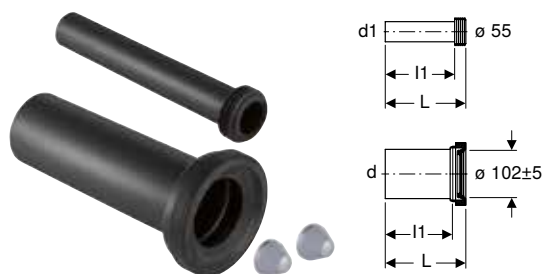

#### Campos de aplicação

- Para sanitas suspensas

#### Características

- Kit de ligação extensível

#### Dados técnicos

Material	PEAD
----------	------

#### Fornecimento

- Tubo de descarga com emboque, de PEAD
- Tubo de ligação com emboque, de PEAD
- 2 tampas para parafuso
- Material de fixação

Ref <sup>a</sup>	Cor / superfície	d, ø [mm]	d1, ø [mm]	AB [mm]	L [cm]	l [cm]	l1 [cm]	UMV1 [ud.]	EUR/ud.
152.441.46.1	Cromado mate	90	45	97-107	30	26,5	27,5	1	36,20

### Kit de ligação Geberit para sanita suspensa, com material de fixação, com desnível

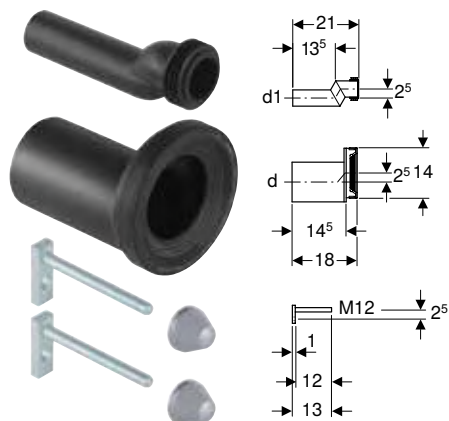

#### Campos de aplicação

- Para sanitas suspensas
- Para a compensação de desvios dimensionais até 25 mm
- Não adequado para Geberit AquaClean 8000/8000plus
- Não adequado para Geberit AquaClean Mera
- Não adequado para Geberit AquaClean Sela
- Não adequado para sanitas compactas

#### Fornecimento

- Tubo de descarga com emboque, de PEAD
- Tubo de ligação com emboque, de PEAD
- 2 tampas para parafuso
- Material de fixação

#### Dados técnicos

Material	PEAD
----------	------

Ref <sup>a</sup>	d, ø [mm]	d1, ø [mm]	UMV1 [ud.]	EUR/ud.
405.012.00.1	110	45	1	76,50
405.116.00.1	90	45	1	76,50

## Extensões da curva de descarga

### Extensão de curva de descarga Geberit

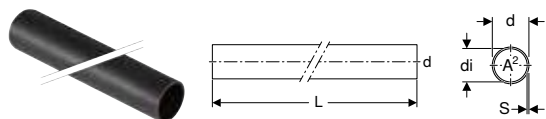

#### Campos de aplicação

- Para prolongamento de tubos de entrada com emboque
- Para tubo de descarga com emboque

#### Dados técnicos

Material	PEAD
----------	------

Refª	DN	d, ø [mm]	di, ø [mm]	s [mm]	L [m]	A² [cm²]	UMV1 [ud.]	EUR/ud.
152.170.16.1	40	45	40	2,5	1	12,6	5	11,80

### Extensão de curva de descarga Geberit com emboque

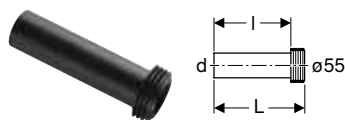

#### Campos de aplicação

- Para a ligação a ø 55 mm

#### Fornecimento

- Emboque de EPDM

Refª	d, ø [mm]	Material	L [cm]	I [cm]	UMV1 [ud.]	EUR/ud.
152.434.16.1	45	PE	18,5	16	1	8,70

## Ligações de PVC

### Curva de descarga 90° Geberit

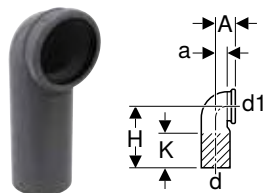

#### Dados técnicos

Material	PVC
----------	-----

Refª	Cor / superfície	d, ø [mm]	d1, ø [mm]	A [cm]	D [cm]	H [cm]	K [cm]	UMV1 [ud.]	EUR/ud.
388.353.29.1	Cinzentos	90	90	6,6	10,1	22,6	13	1	25,30

### Curva de descarga 90° Geberit

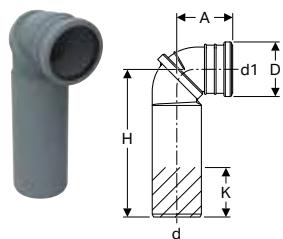

#### Dados técnicos

Material	PVC
----------	-----

#### Características

- Curva de descarga rotativa para bocal de saída horizontal para trás

Refª	d, ø [mm]	d1, ø [mm]	A [cm]	D [cm]	H [cm]	K [cm]	UMV1 [ud.]	EUR/ud.
388.402.00.1	90	90	11,9	11,1	30	10	1	14,70

## Acessórios de ligação

Conjuntos de sifões para urinóis

Acessórios de transição e peças de ligação

### Conjunto de tubos de ligação Geberit para sanita suspensa, 5 cm de desnível

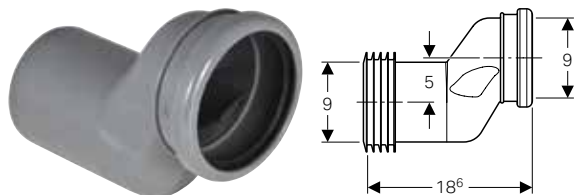

#### Campos de aplicação

- Para a compensação de desnível entre ligações à sanita e drenagens à parede

#### Fornecimento

- Tubo de ligação de PVC,  $\varnothing$  90 mm
- 2 emboques de EPDM,  $\varnothing$  90/110 mm

Ref <sup>a</sup>	UMV1 [ud.]	EUR/ud.
388.352.29.1	1	16,40

### Curva em S Geberit PVC

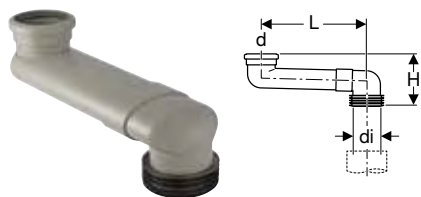

#### Campos de aplicação

- Para a transição de sanitas de assentamento ao chão a suspensas na parede

#### Fornecimento

- O-ring de EPDM
- Emboque de EPDM

#### Dados técnicos

Material	PVC							
Ref <sup>a</sup>	Cor / superfície	DN	d, $\varnothing$ [mm]	di, $\varnothing$ [mm]	L [cm]	H [cm]	UMV1 [ud.]	EUR/ud.
388.351.29.1	Cinzentos	90	90	100-105,6	13-33,4	16,7	1	44,20

#### A encomendar adicionalmente

- Cola de PVC convencional

## Acessórios de transição e peças de ligação

### Acessório de transição Geberit para PVC

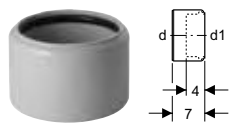

#### Campos de aplicação

- Para pontas de abocardar de PVC  $\varnothing$  110 mm
- Para sanitas ao chão

#### Dados técnicos

Material	Plástico				
Ref <sup>a</sup>	DN	d, $\varnothing$ [mm]	d1, $\varnothing$ [mm]	UMV1 [ud.]	EUR/ud.
152.465.00.1	100 / 90	110	90	10	12,60

## Conjuntos de sifões para lava-loiças

### Sifões curvos

#### Sifão curvo Geberit para lava-loiça, modelo poupa-espaço, com acessório de ligação para máquina, saída horizontal

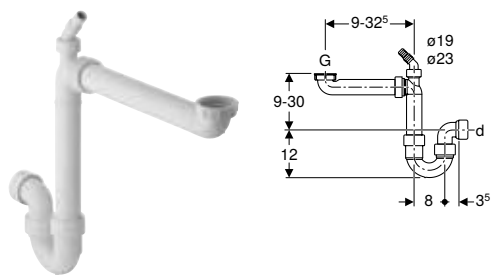

##### Campos de aplicação

- Para a ligação de lava-loiças com uma cuba

##### Dados técnicos

Guarda de água	70 mm
Material	PP

##### Características

- Com garantia de qualidade conforme EN 274-3
- Modelo poupa-espaço
- Com ligação para máquina de lavar roupa ou de lavar loiça
- Saída horizontal

##### Fornecimento

- Curva de descarga com união roscada de PP, G 1 1/2"
- Acessório de ligação para máquina de PP,  $\varnothing$  19/23 mm
- Curva de descarga com união roscada de PP, G 1", com ligação adicional
- Tampa cega para ligação G 1"

Ref <sup>a</sup>	Cor / superfície	d, $\varnothing$ [mm]	G ["]	UMV1 [ud.]	EUR/ud.
152.957.11.1	Branco	40	1 1/4	1	15,80

#### Sifão curvo Geberit para dois lava-loiças, com acessório de ligação para máquina, saída horizontal

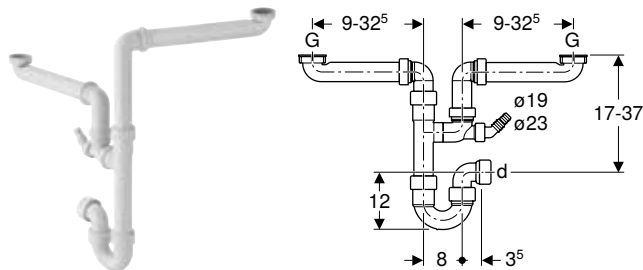

##### Campos de aplicação

- Para a ligação de lava-loiças com duas cubas

##### Dados técnicos

Guarda de água	70 mm
Material	PP

##### Características

- Com garantia de qualidade conforme EN 274-3
- Modelo poupa-espaço
- Com ligação para máquina de lavar roupa ou de lavar loiça
- Saída horizontal

##### Fornecimento

- Tampa cega para ligação G 1"
- Acessório de ligação para máquina  $\varnothing$  19/23 mm
- Curva de descarga  $\varnothing$  40 mm, com ligação roscada de compressão
- Curva de descarga com união roscada

Ref <sup>a</sup>	Cor / superfície	d, $\varnothing$ [mm]	G ["]	UMV1 [ud.]	EUR/ud.
152.958.11.1	Branco	40	1 1/2	1	26,50



## Conjuntos de sifões para aparelhos

### Sifões embutidos

#### Sifão embutido Geberit para aparelhos, com uma ligação

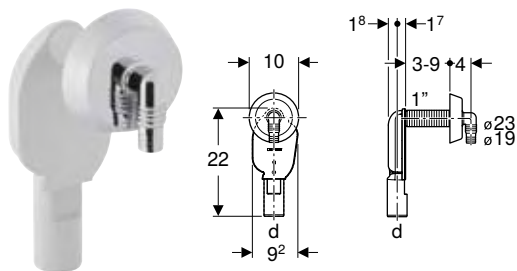

##### Campos de aplicação

- Para a montagem oculta
- Para a ligação de máquinas de lavar roupa ou de lavar loiça

##### Dados técnicos

Guarda de água	50 mm
Material	Plástico

##### Fornecimento

- Sifão de PP
- Espelho de parede
- Acessório de ligação para máquina  $\varnothing$  19/23 mm
- Proteção de rosca

Ref <sup>a</sup>	Cor / superfície	d, $\varnothing$ [mm]	UMV1 [ud.]	EUR/ud.
152.234.11.1	Branco	40	1	12,60
152.234.21.1	Cromado brilhante	40	1	19,60

### Sifões exteriores

#### Sifão exterior Geberit para aparelhos, com tampa

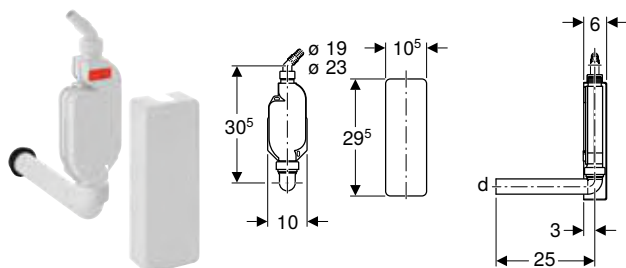

##### Campos de aplicação

- Para a ligação de máquinas de lavar roupa ou de lavar loiça
- Para a montagem exterior

##### Dados técnicos

Guarda de água	70 mm
Material	PP

##### Características

- Com garantia de qualidade conforme EN 274-3
- Saída horizontal

##### Fornecimento

- Tampa
- Curva de descarga 90° de PP,  $\varnothing$  40 mm
- Acessório de ligação para máquina de PP,  $\varnothing$  19/23 mm
- Emboque de EPDM
- Material de fixação
- Tampa cega para ligação G 1"

Ref <sup>a</sup>	Cor / superfície	d, $\varnothing$ [mm]	G ["]	UMV1 [ud.]	EUR/ud.
152.768.11.1	Branco	40	1	10	29,80





---

# Apêndice

<b>Abreviaturas .....</b>	<b>574</b>
<b>Soluções sanitárias sustentáveis .....</b>	<b>576</b>
<b>Distinções de design .....</b>	<b>577</b>
<b>Indicações e medidas relativas a substâncias perigosas .....</b>	<b>580</b>
<b>Condições gerais de venda.....</b>	<b>586</b>
<b>Índice de referências .....</b>	<b>590</b>

## Abreviaturas

Abreviatura	Descrição
DN / OD	Diámetro nominal
di, $\emptyset$	Diámetro interior (mm)
da	Diámetro exterior de tubo (mm)
d3, $\emptyset$	Diámetro exterior (mm)
E1	Profundidad de inserción (cm)
E	Profundidad de inserción (cm)
di1, $\emptyset$	Diámetro interior (mm)
DN	Diámetro nominal
d2, $\emptyset$	Diámetro exterior (mm)
D1	Diámetro exterior (cm)
d1, $\emptyset$	Diámetro exterior (mm)
B4	Ancho (cm)
B3	Ancho (cm)
B2	Ancho (cm)
b	Dimensión parcial (cm)
B	Ancho (cm)
D	Diámetro exterior (cm)
d, $\emptyset$	Diámetro exterior (mm)
c	Diámetro de agujero de brida (mm)
B1	Ancho (cm)
arc	Ángulo (°)
DN1	Diámetro nominal
Z2	Dimensión Z (cm)
Z3	Dimensión Z (cm)
Z4	Dimensión Z (cm)
Z5	Dimensión Z (cm)
K1	Recorte máximo (cm)
K	Recorte máximo (cm)
X6	Longitud de lado / Dimensión L (cm)
Z	Dimensión Z (cm)
Z1	Dimensión Z (cm)
KL	Longitud del cable (cm)
K3	Recorte máximo (cm)
K2	Recorte máximo (cm)
Z6	Dimensión Z (cm)
L1	Longitud (cm)
L	Longitud (m)
I	Longitud, dimensión parcial (cm)
V	Rango de medición, caudal volumétrico (l)
L	Longitud (cm)
H3	height (cm)
X	Longitud de lado / Dimensión L (cm)
H2	height (cm)
X1	Longitud de lado / Dimensión L (cm)
T1	depth (cm)
G2	Roscado (")

Abreviatura	Descrição
T2	depth (cm)
h2	Altura, dimensión parcial (cm)
T3	depth (cm)
H1	Altura (cm)
h	Altura, dimensión parcial (cm)
H	Altura (cm)
k	Diámetro de perforación de los orificios de la brida (mm)
X2	Longitud de lado / Dimensión L (cm)
X3	Longitud de lado / Dimensión L (cm)
h3	Altura, dimensión parcial (cm)
X4	Longitud de lado / Dimensión L (cm)
h2	Altura, dimensión parcial (cm)
X5	Longitud de lado / Dimensión L (cm)
Ks	maximum cutting when butt welding (cm)
G1	Roscado (")
G	Roscado (")
T5	depth (cm)
T4	depth (cm)
UNC	Roscado en pulgadas
n	Número de tornillos de unión por brida (ud.)
PN	Presión nominal (bar)
r	Radio (cm)
R	Rosca exterior, cónica (")
Ks6	maximum cutting when butt welding (cm)
Ks5	maximum cutting when butt welding (cm)
Ks4	maximum cutting when butt welding (cm)
Ks3	maximum cutting when butt welding (cm)
Ks2	maximum cutting when butt welding (cm)
Ks1	maximum cutting when butt welding (cm)
s ISO	Espesor de pared (para etiquetas) (mm)
AD1	Distancia de conexión (cm)
I2	Longitud, dimensión parcial (cm)
L2	Longitud (cm)
I1	Longitud, dimensión parcial (cm)
La	Expansión lineal (cm)
I3	Longitud, dimensión parcial (cm)
L3	Longitud (cm)
m	Diámetro del orificio del tornillo (mm)
M	Rosca métrica (mm)
IK	Longitud de agarre del tornillo (cm)
AB	Área de conexión (mm)
a1	Dimensión parcial (cm)
AD	Distancia de conexión (cm)
A <sup>2</sup>	Superficie de la sección interior (cm <sup>2</sup> )
AB2	Área de conexión (mm)

Abreviatura	Descrição
AB1	Área de conexión (mm)
a	Dimensión parcial (cm)
A	Proyección (cm)
T	depth (cm)
A1	Proyección (cm)
R1	Rosca exterior cónica (")
Rp2	Rosca cónica hembra (")
Rp1	Rosca hembra, cónica (")
Rp	Rosca cónica hembra (")
Rg	Filete redondo (")
s1	Espesor de pared (mm)
s	Espesor de pared (mm)
S	Conjunto de tuberías
SW	Apertura de llave (mm)

## Soluções sanitárias sustentáveis

### Declaração ambiental de produto

Os diversos produtos Geberit possuem uma declaração ambiental de produto conforme a EN 15804 relativamente à sustentabilidade de obras para a avaliação de características ambientais, bem como de aspetos de saúde e conforto. Encontrará mais informações em [www.geberit.com](http://www.geberit.com).



### Etiqueta energética

A etiqueta energética para produtos sanitários indica se as torneiras possuem um consumo energético reduzido (classe A) ou elevado (classe G). O objetivo da etiqueta energética é reforçar a consciência para um manuseamento economizador de água quente. Assim, beneficiam o ambiente e a carteira. Porque a água quente requer muita energia. Numa casa moderna, muito mais do que para o aquecimento do espaço. Juntamente com fabricantes de produtos sanitários e associações profissionais, a EnergieSchweiz elaborou os critérios para a etiqueta energética. Mais informações em [www.energieschweiz.ch](http://www.energieschweiz.ch).

### Prémios de design

Um bom design representa qualidade de vida, pelo que tem vindo a desempenhar um papel cada vez mais importante também no setor sanitário. Com uma multiplicidade de prémios de design famosos, os produtos e as inovações Geberit respondem às aspirações da empresa de liderar também "à frente da parede" e definir impulsos para a configuração de espaços sanitários de futuro.

### Etiqueta WELL

A Water Efficiency Label (WELL) da EUnited Valves facilita, aos consumidores e projetistas, a seleção de torneiras, bem como de aparelhos sanitários ecológicos e economizadores de água. À semelhança da já conhecida etiqueta energética para aparelhos elétricos, esta nova etiqueta indica, através de uma escala colorida e de um sistema adicional de estrelas, quão confortável e eficiente é um produto em termos de consumo de água. Mais informações em [www.well-online.eu/de](http://www.well-online.eu/de).

Os seguintes produtos Geberit estão assinalados com uma ou várias etiquetas WELL:

#### Geberit Monolith

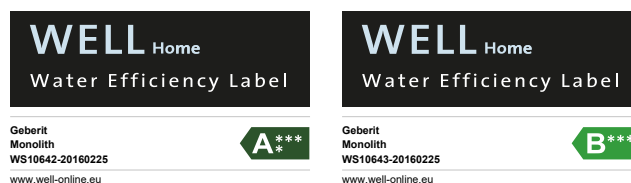

#### Geberit Piave



#### Geberit Omega



### Water Label

A Water Label aplicável em todo o setor é um sistema de identificação opcional que se destina a esclarecer o consumidor acerca do consumo de água dos produtos de casa de banho. Com esta informação, é possível tomar uma decisão de compra com base nos aspetos ecológicos e económicos.

### Exemplos de Water Labels:

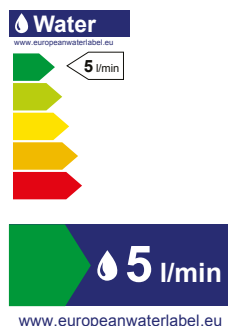

Para saber mais sobre as Water Labels atualmente aplicáveis, com as quais os produtos Geberit estão certificados, visite o website [www.europeanwaterlabel.eu](http://www.europeanwaterlabel.eu).

## Distinções de design

Um bom design representa qualidade de vida, pelo que tem vindo a desempenhar um papel cada vez mais importante também no setor sanitário. Distintos com vários prémios de design famosos, os produtos e as inovações Geberit respondem às aspirações da empresa de liderar também "à frente da parede" e definir impulsos para a configuração de espaços sanitários de futuro.

### Geberit AquaClean Mera



**DESIGN PLUS**

powered by: **ISH**



reddot award 2015  
winner

### Geberit AquaClean Sela



**DESIGN PLUS**

powered by: **ISH**



product  
design award

2013

interior  
innovation  
award  
2013

Winner

### Módulo sanitário Geberit Monolith para sanita



product  
design  
award

2010



Designpreis  
Deutschland  
2011

NOMINIERT



German  
Design Award  
2012

NOMINEE

interior  
innovation  
award  
2012

Winner

### Módulo sanitário Geberit Monolith para lavatório



reddot design award  
product design 2012



product  
design award

2012

interior  
innovation  
award  
2012

Winner



Geberit DuoFresh e placa de comando de descarga Geberit Sigma40



# DESIGN PLUS

powered by: **ISH**



product  
design  
award

2010 ■



Designpreis  
Deutschland  
2011

NOMINIERT



German  
Design Award  
2012

NOMINEE

Placa de comando de descarga Geberit Sigma60



Placa de comando de descarga Geberit Omega60 e placa de comando de descarga Geberit Sigma70



product  
design  
award

2014 ■

Placa de comando de descarga Geberit Sigma80



reddot design award  
product design 2012



product  
design  
award

2012 ■



Gerador para torneira de lavatório Geberit



product  
design  
award

2012 ■

Drenagem à parede Geberit para duche



**DESIGN PLUS**

powered by: **ISH**



Calha Geberit CleanLine para duche



**DESIGN PLUS**

powered by: **ISH**



Comando à distância Geberit série 70







14.2.1.9 Etiqueta Anqip







Graças ao baixo consumo de água com elevada capacidade de descarga, recebeu a classificação máxima na etiqueta de eficiência hídrica Anqip, obtendo a classe A++ para todos os nossos autoclismos de interior.



## Indicações e medidas relativas a substâncias perigosas

Substância perigosa	Símbolo de perigo	Palavra-sinal	Indicações e medidas
Bloco sanitário Citro		Atenção	<p><b>Contém:</b></p> <ul style="list-style-type: none"> <li>Citral (n.º CAS 5392-40-5)</li> </ul> <p><b>Indicação de perigo:</b></p> <ul style="list-style-type: none"> <li>H317 - Pode provocar uma reação alérgica cutânea.</li> </ul> <p><b>Instruções de segurança:</b></p> <ul style="list-style-type: none"> <li>P272 - A roupa de trabalho contaminada não pode sair do local de trabalho.</li> <li>P280 - Usar luvas de proteção.</li> <li>P302 + P352 - SE ENTRAR EM CONTACTO COM A PELE: lavar abundantemente com água.</li> <li>P333 + P313 - Em caso de irritação ou erupção cutânea: consulte um médico.</li> <li>P362 + P364 - Retirar a roupa contaminada e lavá-la antes de voltar a usar.</li> </ul> <p><b>Indicação relativa ao tratamento de resíduos:</b></p> <ul style="list-style-type: none"> <li>P501 - Eliminar o conteúdo/sifão do sistema num centro autorizado de recolha de resíduos.</li> </ul>
Cola especial Tangit PVC-U		Perigo	<p><b>Contém:</b></p> <ul style="list-style-type: none"> <li>Tetraidrofurano (n.º CAS 109-99-9)</li> <li>Butanona (n.º CAS 78-93-3)</li> <li>Ciclo-hexanona (n.º CAS 108-94-1)</li> </ul> <p><b>Indicações relativas ao perigo:</b></p> <ul style="list-style-type: none"> <li>H225 - Líquido e vapor facilmente inflamáveis.</li> <li>H315 - Provoca irritação cutânea.</li> <li>H318 - Provoca lesões oculares graves.</li> <li>H335 - Pode provocar irritação das vias respiratórias.</li> <li>H336 - Pode provocar sonolência ou vertigens.</li> <li>H351 - Suspeito de provocar cancro.</li> </ul> <p><b>Instruções de segurança:</b></p> <ul style="list-style-type: none"> <li>P102 - Manter fora do alcance das crianças.</li> <li>P210 - Manter afastado do calor, superfícies quentes, faíscas, chama aberta e outras fontes de ignição. Não fumar.</li> <li>P260 - Não respirar as névoas/vapores.</li> <li>P271 - Utilizar apenas ao ar livre ou em locais bem ventilados.</li> <li>P280 - Usar luvas de proteção/proteção ocular.</li> <li>P305 + P351 + P338 - SE ENTRAR EM CONTACTO COM OS OLHOS: Enxaguar cuidadosamente com água durante vários minutos. Se usar lentes de contacto, retire-as, se tal lhe for possível. Continue a enxaguar.</li> <li>P310 - Contacte imediatamente um CENTRO DE INFORMAÇÃO ANTIVENENOS ou um médico.</li> </ul> <p><b>Instruções de eliminação:</b></p> <ul style="list-style-type: none"> <li>P501 - Eliminar o conteúdo/recipiente de acordo com as disposições oficiais e locais aplicáveis.</li> </ul> <p>Apenas as embalagens completamente vazias, sem vapores de solventes, podem ser conduzidas para o centro de recolha de materiais recicláveis.</p> <p>Código da Lista Europeia de Resíduos (LER): 08 04 09</p>

Substância perigosa	Símbolo de perigo	Palavra-sinal	Indicações e medidas
<p>Massa de enchimento mineral Gerberit FSH 90</p>			<p><b>Contém:</b></p> <ul style="list-style-type: none"> <li>• Cimento Portland (n.º CAS 65997-15-1)</li> </ul> <p><b>Indicações relativas ao perigo:</b></p> <ul style="list-style-type: none"> <li>• H315 - Provoca irritação cutânea.</li> <li>• H318 - Provoca lesões oculares graves.</li> <li>• H335 - Pode provocar irritação das vias respiratórias.</li> </ul> <p><b>Instruções de segurança:</b></p> <ul style="list-style-type: none"> <li>• P101 - Se for necessário consultar um médico, mostre-lhe a embalagem ou o rótulo.</li> <li>• P102 - Manter fora do alcance das crianças.</li> <li>• P103 - Ler o rótulo antes da utilização.</li> <li>• P261 - Evitar respirar as poeiras.</li> <li>• P305 + P351 + P338 - SE ENTRAR EM CONTACTO COM OS OLHOS: Enxaguar cuidadosamente com água durante vários minutos. Se usar lentes de contacto, retire-as, se tal lhe for possível. Continue a enxaguar.</li> <li>• P310 - Contacte imediatamente um CENTRO DE INFORMAÇÃO ANTIVENENOS ou um médico.</li> <li>• P321 - Tratamento específico: <ul style="list-style-type: none"> <li>– Após inalação: em caso de perda de consciência, proceder ao transporte e à colocação da pessoa na posição lateral de segurança. Garantir a entrada de ar fresco. Em caso de aparecimento de sintomas, procurar aconselhamento médico.</li> <li>– Após o contacto com a pele: lavar imediatamente com água e sabão e enxaguar bem.</li> <li>– Após a ingestão: não provocar o vômito e consultar imediatamente um médico.</li> </ul> </li> <li>• P405 - Armazenar em local fechado à chave.</li> </ul> <p><b>Outros perigos:</b> O produto reage com água altamente alcalina.</p> <p><b>Indicação relativa ao tratamento de resíduos:</b></p> <ul style="list-style-type: none"> <li>• P501 - Eliminar o conteúdo/recipiente de acordo com as disposições oficiais e locais aplicáveis.</li> </ul>
<p>Cola especial Tangit de ABS</p>		<p>Perigo</p>	<p><b>Contém:</b></p> <ul style="list-style-type: none"> <li>• Butanona (n.º CAS 78-93-3)</li> <li>• acetato de n-butilo (n.º CAS 123-86-4)</li> </ul> <p><b>Indicações relativas ao perigo:</b></p> <ul style="list-style-type: none"> <li>• H225 - Líquido e vapor facilmente inflamáveis.</li> <li>• H319 - Provoca irritação ocular grave.</li> <li>• H336 - Pode provocar sonolência ou vertigens.</li> <li>• EUH066 - Pode provocar pele seca ou gretada, por exposição repetida.</li> </ul> <p><b>Instruções de segurança:</b></p> <ul style="list-style-type: none"> <li>• P102 - Manter fora do alcance das crianças.</li> <li>• P210 - Manter afastado do calor, superfícies quentes, faíscas, chama aberta e outras fontes de ignição. Não fumar.</li> <li>• P260 - Não respirar as névoas/vapores.</li> <li>• P271 - Utilizar apenas ao ar livre ou em locais bem ventilados.</li> <li>• P280 - Usar proteção ocular.</li> <li>• P305 + P351 + P338 - SE ENTRAR EM CONTACTO COM OS OLHOS: Enxaguar cuidadosamente com água durante vários minutos. Se usar lentes de contacto, retire-as, se tal lhe for possível. Continue a enxaguar.</li> </ul> <p><b>Instruções de eliminação:</b></p> <ul style="list-style-type: none"> <li>• P501 - Eliminar o conteúdo/recipiente de acordo com as disposições oficiais e locais aplicáveis.</li> </ul> <p>Código da Lista Europeia de Resíduos (LER): 08 04 09</p>

Substância perigosa	Símbolo de perigo	Palavra-sinal	Indicações e medidas
Micropur Forte MF líquido (purificador da água para filtro de higiene Geberit)		-	<p><b>Contém:</b></p> <ul style="list-style-type: none"> <li>Solução de hipoclorito de sódio (n.º CAS 7681-52-9)</li> <li>Prata (n.º CAS 7440-22-4)</li> <li>Nitrato de sódio &lt; 0,1 % (n.º CAS 7631-99-4)</li> </ul> <p><b>Indicação de perigo:</b></p> <ul style="list-style-type: none"> <li>H411 - Tóxico para os organismos aquáticos com efeitos duradouros.</li> </ul> <p><b>Instruções de segurança:</b></p> <ul style="list-style-type: none"> <li>P102 - Manter fora do alcance das crianças.</li> <li>P273 - Evitar a libertação para o ambiente.</li> <li>P391 - Recolher o produto derramado.</li> </ul> <p><b>Instruções de eliminação:</b></p> <ul style="list-style-type: none"> <li>P501 - Eliminar o conteúdo/recipiente de acordo com as disposições oficiais e locais aplicáveis.</li> </ul>
Líquido anticalcário Geberit AquaClean		Atenção	<p><b>Contém:</b></p> <ul style="list-style-type: none"> <li>Ácido fosfórico (n.º CAS 7664-38-2)</li> <li>Ácido clorídrico (n.º CAS 7647-01-0)</li> </ul> <p><b>Indicações relativas ao perigo:</b></p> <ul style="list-style-type: none"> <li>H315 - Provoca irritação cutânea.</li> <li>H319 - Provoca irritação ocular grave.</li> </ul> <p><b>Instruções de segurança:</b></p> <ul style="list-style-type: none"> <li>P102 - Manter fora do alcance das crianças.</li> <li>P280 - Usar luvas de proteção/proteção ocular.</li> <li>P302 + P352 - SE ENTRAR EM CONTACTO COM A PELE: Lavar abundantemente com água/sabonete.</li> <li>P305 + P351 + P338 - SE ENTRAR EM CONTACTO COM OS OLHOS: Enxaguar cuidadosamente com água durante vários minutos. Se usar lentes de contacto, retire-as, se tal lhe for possível. Continue a enxaguar.</li> <li>P332 + P313 - Em caso de irritação cutânea: consulte um médico.</li> <li>P337 + P313 - Caso a irritação ocular persista: consulte um médico.</li> </ul> <p><b>Instruções de eliminação:</b></p> <p>As embalagens completamente vazias e limpas podem ser conduzidas para o centro de recolha de materiais recicláveis.</p>
Bloco DropIn blue		Atenção	<p><b>Contém:</b></p> <ul style="list-style-type: none"> <li>Ácido benzenossulfónico, derivados de C10-13-alquilo, sais de sódio (n.º CAS 68411-30-3)</li> <li>Monoetanolamida de coco (n.º CAS 90622-77-8)</li> <li>Óleo de pinho 99 ≤ 2,5 %</li> </ul> <p><b>Indicações relativas ao perigo:</b></p> <ul style="list-style-type: none"> <li>H315 - Provoca irritação cutânea.</li> <li>H319 - Provoca irritação ocular grave.</li> <li>H412 - Nocivo para os organismos aquáticos com efeitos duradouros.</li> </ul> <p><b>Instruções de segurança:</b></p> <ul style="list-style-type: none"> <li>P101 - Se for necessário consultar um médico, mostre-lhe a embalagem ou o rótulo.</li> <li>P102 - Manter fora do alcance das crianças.</li> <li>P280 - Usar luvas de proteção/proteção ocular.</li> <li>P305 + P351 + P338 - SE ENTRAR EM CONTACTO COM OS OLHOS: Enxaguar cuidadosamente com água durante vários minutos. Se usar lentes de contacto, retire-as, se tal lhe for possível. Continue a enxaguar.</li> <li>P314 - Em caso de indisposição, consulte um médico.</li> </ul> <p><b>Instruções de eliminação:</b></p> <p>As quantidades pequenas podem ser diluídas abundantemente e removidas com água. As quantidades maiores devem ser eliminadas de acordo com as disposições oficiais e locais aplicáveis.</p>

Substância perigosa	Símbolo de perigo	Palavra-sinal	Indicações e medidas
Filtro perfumado para urinóis Geberit		Atenção	<p><b>Contém:</b></p> <ul style="list-style-type: none"> <li>• Salicilato de benzilo (n.º CAS 118-58-1)</li> <li>• Acetato de linalilo;1-(2,6,6-trimetil-3-ciclo-hexen-1-il)-2-buten-1-ona (n.º CAS 115-95-7)</li> <li>• Mistura de reação de 1-(1,2,3,4,5,6,7,8-octa-hidro-2,3,8,8-tetrametil-2-naftil)-etan-1-ona e 1-(1,2,3,4,6,7,8,8a-octa-hidro-2,3,8,8-tetrametil-2-naftil)-etan-1-ona e 1-(1,2,3,5,6,7,8,8a-octa-hidro-2,3,8,8-tetrametil-2-naftil)-etan-1-ona (n.º CAS 54464-57-2)</li> <li>• Tetrametil-4-metileno-heptan-2-ona (n.º CAS 81786-75-6)</li> <li>• [3R-(3a,3ab,6b,7b,8aa)]-octa-hidro-6-metoxi-3,6,8,8-tetrametil-1H-3a,7-metanoazuleno (n.º CAS 19870-74-7)</li> <li>• Alfa-metil-1,3-benzodioxol-5-propionaldeído (n.º CAS 1205-17-0)</li> </ul> <p><b>Indicações relativas ao perigo:</b></p> <ul style="list-style-type: none"> <li>• H317 - Pode provocar uma reação alérgica cutânea.</li> <li>• H412 - Nocivo para os organismos aquáticos com efeitos duradouros.</li> </ul> <p><b>Instruções de segurança:</b></p> <ul style="list-style-type: none"> <li>• P261 - Evitar respirar os vapores/aerossóis.</li> <li>• P273 - Evitar a libertação para o ambiente.</li> <li>• P280 - Usar luvas de proteção.</li> <li>• P302 + P352 - Se entrar em contacto com a pele: lavar abundantemente com água.</li> <li>• P333 + P313 - Em caso de irritação ou erupção cutânea: consulte um médico.</li> </ul> <p><b>Instruções de eliminação:</b></p> <ul style="list-style-type: none"> <li>• P501 - Eliminar o conteúdo/recipiente de acordo com as disposições oficiais e locais aplicáveis.</li> </ul>
Kolo SmartFresh Stick Ifö Fresh Stick Ocean		Atenção	<p><b>Contém:</b></p> <ul style="list-style-type: none"> <li>• 15–30 % tensoativos aniónicos</li> <li>• &lt;5 % tensoativos anfotéricos</li> <li>• Substâncias odoríferas</li> </ul> <p><b>Indicações relativas ao perigo:</b></p> <ul style="list-style-type: none"> <li>• H315 - Provoca irritação cutânea.</li> <li>• H319 - Provoca irritação ocular grave.</li> </ul> <p><b>Instruções de segurança:</b></p> <ul style="list-style-type: none"> <li>• P101 - Se for necessário consultar um médico, mostre-lhe a embalagem ou o rótulo.</li> <li>• P102 - Manter fora do alcance das crianças.</li> <li>• P280 - Usar luvas de proteção.</li> <li>• P305 + P351 + P338 - SE ENTRAR EM CONTACTO COM OS OLHOS: Enxaguar cuidadosamente com água durante vários minutos. Se usar lentes de contacto, retire-as, se tal lhe for possível. Continue a enxaguar.</li> <li>• P332 + P313 - Em caso de irritação cutânea: consulte um médico.</li> <li>• P337 + P313 - Caso a irritação ocular persista: consulte um médico.</li> </ul> <p><b>Instruções de eliminação:</b></p> <p>As quantidades pequenas podem ser diluídas abundantemente e removidas com água. As quantidades maiores devem ser eliminadas de acordo com as disposições oficiais e locais aplicáveis.</p>

Substância perigosa	Símbolo de perigo	Palavra-sinal	Indicações e medidas
Ifö Fresh Stick Lime		Atenção	<p><b>Contém:</b></p> <ul style="list-style-type: none"> <li>• 15–30 % tensoativos aniónicos</li> <li>• &lt;5 % tensoativos anfotéricos</li> <li>• Substâncias odoríferas</li> </ul> <p><b>Indicações relativas ao perigo:</b></p> <ul style="list-style-type: none"> <li>• H315 - Provoca irritação cutânea.</li> <li>• H319 - Provoca irritação ocular grave.</li> <li>• EUH108 - Contém citral. Pode provocar reações alérgicas.</li> </ul> <p><b>Instruções de segurança:</b></p> <ul style="list-style-type: none"> <li>• P101 - Se for necessário consultar um médico, mostre-lhe a embalagem ou o rótulo.</li> <li>• P102 - Manter fora do alcance das crianças.</li> <li>• P280 - Usar luvas de proteção.</li> <li>• P305 + P351 + P338 - SE ENTRAR EM CONTACTO COM OS OLHOS: Enxaguar cuidadosamente com água durante vários minutos. Se usar lentes de contacto, retire-as, se tal lhe for possível. Continue a enxaguar.</li> <li>• P332 + P313 - Em caso de irritação cutânea: consulte um médico.</li> <li>• P337 + P313 - Caso a irritação ocular persista: consulte um médico.</li> </ul> <p><b>Instruções de eliminação:</b></p> <p>As quantidades pequenas podem ser diluídas abundantemente e removidas com água. As quantidades maiores devem ser eliminadas de acordo com as disposições oficiais e locais aplicáveis.</p>
Geberit DuoFresh Stick		Atenção	<p><b>Contém:</b></p> <ul style="list-style-type: none"> <li>• 15–30 % tensoativos aniónicos</li> <li>• 5–15 % tensoativos não iónicos</li> <li>• Substâncias odoríferas; GERANIOL; LINALOL</li> </ul> <p><b>Indicações relativas ao perigo:</b></p> <ul style="list-style-type: none"> <li>• H303 - Pode ser nocivo por ingestão.*</li> <li>• H315 - Provoca irritação cutânea.</li> <li>• H319 - Provoca irritação ocular grave.</li> <li>• H401 - Tóxico para os organismos aquáticos.*</li> <li>• H412 - Nocivo para os organismos aquáticos com efeitos duradouros.</li> </ul> <p><b>Instruções de segurança:</b></p> <ul style="list-style-type: none"> <li>• P101 - Se for necessário consultar um médico, mostre-lhe a embalagem ou o rótulo.</li> <li>• P102 - Manter fora do alcance das crianças.</li> <li>• P273 - Evitar a libertação para o ambiente.</li> <li>• P280 - Usar luvas de proteção.</li> <li>• P302 + P352 - Se entrar em contacto com a pele: lavar abundantemente com água.</li> <li>• P305 + P351 + P338 - SE ENTRAR EM CONTACTO COM OS OLHOS: Enxaguar cuidadosamente com água durante vários minutos. Se usar lentes de contacto, retire-as, se tal lhe for possível. Continue a enxaguar.</li> <li>• P362 + P364 - Retirar a roupa contaminada e lavá-la antes de a voltar a usar.*</li> </ul> <p><b>Instruções de eliminação:</b></p> <ul style="list-style-type: none"> <li>• P501 - Eliminar o conteúdo/recipiente de acordo com as disposições oficiais e locais aplicáveis.</li> </ul> <p>As frases marcadas com um * aplicam-se apenas a países fora da UE; por ex., Rússia, Sérvia, Bósnia-Herzegovina.</p>

Substância perigosa	Símbolo de perigo	Palavra-sinal	Indicações e medidas
Spray detetor de fugas Geberit		Atenção	<p><b>Contém:</b></p> <ul style="list-style-type: none"> <li>• ≤2,5% de óxido nítrico (n.º CAS 10024-97-2)</li> <li>• ≥0,25 – &lt;1% N-lauroilsarcosinato de sódio (n.º CAS 137-16-6)</li> </ul> <p><b>Indicações relativas ao perigo:</b></p> <ul style="list-style-type: none"> <li>• H229 – Recipiente sob pressão: pode explodir se aquecido.</li> </ul> <p><b>Instruções de segurança:</b></p> <ul style="list-style-type: none"> <li>• P210 - Manter afastado do calor, superfícies quentes, faíscas, chama aberta e outras fontes de ignição. Não fumar. Não fumar.</li> <li>• P251 - Não furar nem queimar, mesmo após utilização.</li> <li>• P410 + P412 - Manter ao abrigo da luz solar e não expor a temperaturas superiores a 50 °C.</li> </ul> <p><b>Instruções de eliminação:</b></p> <p>O tratamento de resíduos deve ser efetuado em conformidade com as disposições legais. Catálogo Europeu de Resíduos. Não eliminar juntamente com o lixo doméstico.</p> <p>Código da Lista Europeia de Resíduos (LER): 16 05 00 - Gases em recipientes sob pressão e produtos químicos usados.</p>



# Condições gerais de venda

(validas a partir de 1 de Fevereiro 2023)

## 1. Disposições gerais

- 1.1 A totalidade das vendas, entregas e serviços da Geberit Tecnologia Sanitária S.A. (doravante, "Geberit") serão levadas a cabo de acordo com as seguintes condições gerais de venda. Em virtude do presente documento, prevalecerão estes termos e condições gerais sobre quaisquer outros existentes, tanto por parte da Geberit como do comprador. Estas condições gerais de venda considerar-se-ão aceites pelo comprador, o mais tardar, com a aceitação da saída das mercadorias do armazém da Geberit.
- 1.2 Qualquer contrato, encomenda ou acordo, em particular aqueles que pretendam modificar as condições estabelecidas no presente, apenas serão vinculativos se a Geberit os aceitar de forma expressa e por escrito.

## 2. Exigência de forma escrita

- 2.1 As ofertas da Geberit não serão vinculativas, a menos que se acorde o contrário por escrito.
- 2.2 A Geberit unicamente aceitará uma encomenda quando esta tiver sido confirmada por escrito e a confirmação da mesma tiver sido enviada ao comprador.
- 2.3 A totalidade dos contratos, declarações e outras informações deverão estabelecer-se por escrito para serem considerados válidos.

## 3. Condições de entrega

- 3.1 As mercadorias serão enviadas com os portes pagos quando o montante líquido (depois de descontos comerciais) da encomenda (impostos não incluídos) ultrapassar o valor de 200 € (duzentos euros) para os sistemas sanitários ou nos cerâmicos e mobiliário, ou 400 € (quatrocentos euros) para os sistemas de tubagens. Em caso de pedidos com produtos de mais de um sistema prevalecerá o valor maior.
- 3.2 Não terão uma sobretaxa relativa a gestão administrativa.
- 3.3 A entrega das mercadorias, relativamente as quais o respetivo adquirente tenha sido notificado de que estão prontas para levantamento ou envio, deverá ser solicitada imediatamente sob pena de a Geberit, a seu critério, poder armazená-las por conta e risco do comprador e faturá-las como mercadorias entregues na fábrica.

## 4. Período de entrega. Prazos de entrega e entrega parcial.

- 4.1 O prazo de entrega estabelecido não é vinculativo, a menos que tal se acorde especificamente por escrito.
- 4.2 O prazo de entrega iniciar-se-á com o envio da confirmação da encomenda ao comprador e terminará quando, em virtude do seu vencimento, o objeto da entrega tiver abandonado as instalações da Geberit.
- 4.3 No caso da ocorrência de circunstâncias inevitáveis ou imprevisíveis, nomeadamente de força maior, ou de interrupções de exploração de qualquer tipo, em particular, de danos na maquinaria, greves e disputas laborais, assim como a demora nas entregas de importantes meios de exploração e matérias-primas decorrentes de medidas administrativas, a Geberit terá a faculdade de cancelar o contrato de venda, quer seja de forma total ou parcial, ou de prorrogar o prazo de entrega de forma correspondente, contemplando um período de colocação em funcionamento. A Geberit deverá informar o comprador por escrito desses acontecimentos.
- 4.4 Em caso de mora na obrigação de entrega, o comprador poderá resolver o contrato, caso a Geberit não proceda à entrega em questão após um prazo final concedido para o efeito. Nos casos em que a execução do contrato não seja possível, o comprador terá essa possibilidade, mesmo sem que se tenha estabelecido um prazo de entrega final. Sem prejuízo do disposto no seguinte ponto 4.5, serão excluídas quaisquer reclamações do comprador de indemnizações por danos derivados de uma demora na entrega, incluindo, a título enunciativo, quaisquer danos emergentes e também quaisquer reclamações do comprador relativas ao reembolso de despesas.

- 4.5 A isenção de responsabilidade estabelecida no ponto 4.4 não será aplicável no caso de danos causados por culpa ou negligência grosseira por parte da Geberit. Noutros casos, em conformidade com a lei imperativa, a responsabilidade da Geberit limitar-se-á aos danos previsíveis e habituais contemplados no contrato, desde que não ultrapassem o montante da encomenda em questão.
- 4.6 Caso não se acorde o contrário por escrito, a Geberit poderá fazer entregas parciais.

## 5. Preços, pagamentos e juros de mora

- 5.1 Os preços da Geberit baseiam-se nas respetivas listas de preços válidas na data de confirmação da encomenda, a menos que se acorde o contrário por escrito.
- 5.2 A menos que se tenham acordado outras condições de pagamento entre a Geberit e o comprador, as mercadorias deverão ser pagas a 30 (trinta) dias da data da fatura.
- 5.3 No caso de existirem pagamentos atrasados, os juros de mora do valor pendente de pagamento deverão ser calculados em conformidade com os juros bancários, sendo estes sempre no mínimo de 6% (seis por cento) ao ano.
- 5.4 Os cheques só serão aceites pela Geberit no momento de serem pagos, não constituindo em nenhum caso por si mesmos o cumprimento da obrigação correspondente. Neste sentido, os cheques não serão considerados pagos até o valor em questão ser depositado de forma irrevogável na conta bancária da Geberit. A forma de cobrança habitual da Geberit é através de transferência bancária.
- 5.5 No caso de a mora, a insolvência ou as dívidas por parte do comprador colocarem em perigo a solvência do mesmo, a Geberit poderá exigir de forma imediata a liquidação de todas as quantias em dívida ou o fornecimento de garantias, tanto nesse momento como em momentos futuros. Da mesma forma, e nas circunstâncias acima referidas, a Geberit apenas poderá fazer as entregas pendentes no caso de estas terem sido pagas por adiantado, ou de se terem apresentado as garantias suficientes. Caso o comprador não possa cumprir o disposto no ponto anterior num período razoável de tempo, a Geberit poderá resolver o contrato de venda.
- 5.6 Os preços contidos na Tabela são preços recomendados de venda ao público, não estando incluído o IVA.
- 5.7 A Geberit pode alterar as suas tabelas de preços em aviso prévio, estas serão aplicadas a partir da comunicação ao cliente. A partir da entrada em vigor da nova Tabela, qualquer material que não conste na tabela o seu preço deixará de ser válido e deverá consultar a Geberit para saber se o material está disponível, ou o seu novo preço.

## 6. Comércio eletrónico

- 6.1 Todas as vendas de produtos realizadas, utilizando meios eletrónicos reger-se-ão por estas condições gerais de venda e, supletivamente, pelo Regime Jurídico do Comércio Eletrónico, aprovado pelo D.L. 7/2004, de 7 de janeiro, na redação que lhe foi conferida pela Lei 40/2020, de 18 de agosto.
- 6.2 O comprador não poderá partilhar nenhuma palavra-passe, código de acesso ou credencial similar que a Geberit lhe possa facilitar, reservando-se esta o direito de suspender ou revogar qualquer uma dessas credenciais.
- 6.3 O comprador é o único responsável por garantir a segurança e integridade do seu processo de realização de encomendas.
- 6.4 O comprador aceita expressamente que a Geberit possa emitir confirmações ou aceitações de encomendas e faturas eletrónicas para qualquer compra de produto.

## 7. Proteção de dados

Para a gestão da sua atividade, a Geberit processa e controla os dados pessoais do comprador ("Dados"), no momento em que inicia uma relação com o comprador. Na sua qualidade de responsável pela base de dados, a Geberit realiza esse

processamento para os seguintes efeitos: (i) estabelecer e manter uma base de dados dos seus devedores (ou clientes) e os respetivos perfis de risco, assim como com objetivos operacionais, e (ii) para racionalizar os problemas de proteção de dados dentro do seu grupo. Ao assinar um contrato com a Geberit, o comprador autoriza esse processamento e consente a comunicação dos seus dados por parte da Geberit a empresas do seu grupo de sociedades com os objetivos anteriormente explicados. Sempre que a Geberit garantir as medidas de salvaguarda adequadas,

o comprador autoriza também o envio dos seus "Dados" por parte da Geberit a empresas associadas a este, situadas em qualquer jurisdição. Os "Dados" do comprador serão mantidos durante o período de tempo necessário e, no mínimo, até se resolver a relação entre a Geberit e o comprador. O comprador poderá opor-se em qualquer momento e sem qualquer custo ao processamento dos seus "Dados" com fins de marketing direto, para o que deverá enviar um correio eletrónico a Geberit, para o endereço [info.iberia@geberit.com](mailto:info.iberia@geberit.com), expressando a sua oposição. O comprador poderá aceder aos seus "Dados" e fazer com que sejam modificados ou cancelados da forma que for necessária.

#### 8. Demora na reclamação das mercadorias

No caso de as quantidades especificadas de mercadorias solicitadas pelo comprador não serem reclamadas para entrega no prazo acordado, a Geberit poderá resolver o contrato de venda com efeitos imediatos e/ou ajustar os preços em consequência. O comprador não poderá reclamar, nessa eventualidade, nenhum tipo de danos.

#### 9. Embalagem

A menos que se acorde o contrário, as mercadorias deverão ser entregues em embalagens standard. Serão cobradas despesas adicionais ao comprador por quaisquer embalagens especiais acordadas. As Unidades Mínimas de Venda (UMV) expressas nas presentes condições são de cumprimento obrigatório, assim como a venda por múltiplos das mesmas.

#### 10. Devoluções

10.1 O comprador deverá solicitar por escrito a autorização para fazer a devolução de material. Qualquer devolução que chegue aos armazéns da Geberit sem autorização não será recebida, ficando a cargo do comprador qualquer despesa que daí derive.

10.2 O comprador aceita uma sobretaxa de devolução de 25% (excepto na gama Geberit AquaClean que será de 50%) do valor da encomenda, por despesas de receção e revisão, que será descontada do valor do material devolvido, no momento da restituição ao comprador. Em qualquer caso, a mercadoria deverá ser enviada a Geberit com portes pagos, nas datas definidas pela Geberit e para o armazém indicado, a saber:

**Geberit Produktions GmbH**

Theuerbachstr. 1

DE-88630 Pfullendorf

Att. Return Department

**Geberit Keramik GmbH**

An den Dieken 94, DE-40885 Ratingen-Lintorf

T: +49 2102 916 496

Att. Return Department.

10.3 Não serão aceites as devoluções que preencham os seguintes requisitos:

- Material em que o prazo desde a sua compra até ao pedido de devolução por parte do comprador seja superior a 12 (doze) meses a partir da data de entrega.
- Material em que o prazo desde o fabrico até ao pedido de devolução por parte do comprador seja superior a 18 (dezoito) meses a partir da data de entrega.
- Material que não esteja em perfeito estado de conservação, na embalagem original, sem incluir nenhum tipo de acrescento ou emenda, e perfeitamente limpo e organizado.
- Material que não respeite as Unidades Mínimas de Venda (UMV) vigentes conforme a lista de preços válida no momento da

compra do material por parte do comprador.

- Tubos metálicos Mapress, em qualquer caso.
- Tubos tricompostos Mepla em vara, em qualquer caso.
- Material cujo valor acumulado por referencia seja inferior a 100 € (cem euros).
- Material que tenha tido uma modificação técnica importante, devido a alterações legais, adaptações da gama de produto ou melhoria de qualidade.
- Material que não apareça na lista de preços em vigor, assim como qualquer outro material de caráter especial ou fabricado sob especificações do cliente
- Não serão aceites as devoluções de mobiliário, espelhos, calhas Geberit CleanLine, nem dos seguintes produtos:  
111.853.00.1 y 111.855.00.1.

10.4 No caso de cancelamento de encomendas que se encontrem em trânsito, as despesas de transporte para o destino e reexpedição para os armazéns da Geberit serão cobradas no momento do cancelamento.

#### 11. Mercadorias com defeito (Garantia)

11.1 O comprador deverá inspecionar as mercadorias imediatamente após a sua receção. Quaisquer defeitos reconhecíveis no decorrer da inspeção de rotina deverão ser notificados à Geberit por escrito no prazo de 24 (vinte e quatro) horas após a receção, incluindo na notificação fotografias dos defeitos observados. Caso contrário, as mercadorias adquiridas considerar-se-ão aceites e eximir-se-á a Geberit de quaisquer reclamações por defeitos. Aplica-se o mesmo prazo no caso de mercadoria não recebida ou recebida erroneamente.

11.2 No caso de existirem defeitos que não sejam reconhecíveis no decorrer da inspeção de rotina, a notificação por escrito desses defeitos deverá ser enviada imediatamente após a sua deteção. Caso contrário, as mercadorias adquiridas considerar-se-ão aceites com a presença desses defeitos e, conseqüentemente, eximir-se-á a Geberit de quaisquer reclamações por defeitos.

11.3 O comprador compromete-se a fazer chegar à Geberit as mercadorias defeituosas imediatamente após a deteção do defeito ou a parte defeituosa das mesmas num período de tempo razoável (não superior a uma semana, após a comunicação por escrito do defeito). Não se deverá alterar o estado das mercadorias de modo a verificar o defeito. Contudo, esta obrigação não eximirá o comprador do ónus da prova da presença de um defeito.

11.4 No caso de que se demonstre que as mercadorias (que o comprador terá armazenado, conservado e utilizado de forma profissional e pertinente) são defeituosas e que o comprador tenha notificado os defeitos, tal como se estabelece mais acima, a Geberit poderá, segundo o seu critério, repor mercadorias por conta do fornecimento de peças de substituição sem custos adicionais. Caso de que algum destes tipos de conformidade se vislumbre como impossíveis ou não razoáveis, a Geberit poderá recusar a reposição, assim como o cumprimento posterior, caso o comprador não cumpra com as obrigações de pagamento.

11.5 No caso de, em conformidade com o ponto 11.4, a Geberit declinar o cumprimento posterior ou deste não ter sido realizado com sucesso, o comprador poderá escolher entre a reclamação da redução correspondente no preço de compra (redução do preço) ou a resolução do contrato de acordo com a lei (anulação).

11.6 As reclamações por defeitos devem ser apresentadas à Geberit no prazo de um (um) mês após a entrega das mercadorias ao comprador.

11.7 As reclamações por defeitos estão sujeitas ao cumprimento prévio por parte do comprador de todas as suas obrigações.

11.8 As reclamações por defeitos das mercadorias estão sujeitas às limitações de responsabilidade indicadas no ponto 12.

11.9 As disposições anteriores também serão aplicadas no caso de se entregarem outras mercadorias ou pequenas quantidades em lugar das acordadas.

#### 12. Responsabilidade da Geberit

12.1 A menos que se acorde o contrário, as eventuais reclamações do comprador contra a Geberit motivadas por qualquer causa

nao prevista neste contrato ou na lei serão excluídas, mais concretamente as derivadas do incumprimento de obrigações contratuais principais e subsidiárias, assim como do reembolso de despesas ou responsabilidades extracontratuais. Em particular, excluem-se as reclamações por danos que não se verifiquem nas mercadorias adquiridas, as reclamações por lucro cessante e as reclamações que não derivem de um defeito das mercadorias entregues.

- 12.2 Nos termos da lei, noutros casos, a responsabilidade da Geberit serão limitar-se-á aos danos previsíveis e habituais contemplados no contrato que não ultrapassem o montante da encomenda em questão.
- 12.3 Caso se exclua o limite de responsabilidade da Geberit, esta medida também será aplicável aos seus representantes, funcionários, fornecedores e agentes comerciais.

**13. Reserva de propriedade. Garantias.**

- 13.1 A Geberit conservará a propriedade das mercadorias fornecidas até pagamento total do correspondente preço de compra e a totalidade das dividas pendentes por parte do comprador a Geberit (doravante, "Mercadorias Conservadas"). O comprador deverá adotar todas as medidas necessárias para a proteção dos direitos de propriedade da Geberit.
- 13.2 O comprador só poderá revender as Mercadorias Conservadas no decorrer normal da atividade comercial e isso, sujeito aos termos e condições habituais.
- 13.3 No momento da celebração do contrato de venda com a Geberit, o comprador cede a Geberit todos os direitos de titularidade derivados, no presente e no futuro, da revenda das Mercadorias Conservadas. Os direitos serão considerados como uma garantia das Mercadorias Conservadas. O comprador não poderá ceder de nenhum outro modo ou a qualquer outra entidade esses direitos. Na medida em que o comprador acordar com os seus clientes uma relação baseada em conta corrente, a referida cessão fará referência ao saldo vigente no momento em questão. O comprador ainda poderá receber os direitos de revenda dos seus clientes ou de terceiros após terem sido cedidos. Igualmente, a faculdade da Geberit de cobrar os direitos não será alterada pelo anteriormente estipulado, mas poderá solicitar que o comprador a informe sobre os direitos cedidos e sobre os seus credores, que lhe faculte toda a informação por escrito que for necessária para a cobrança e que lhe entregue os documentos pertinentes, assim como que informe os credores por escrito acerca da cessão dos referidos direitos de revenda. Não obstante, a Geberit não assumirá a responsabilidade de cobrar os direitos nem a de solicitar a informação anterior, sempre que não ocorram as hipóteses do ponto 5.5.
- 13.4 Nos casos especificados no ponto 5.5 e no caso de o comprador violar as obrigações do ponto 13.2, a Geberit também poderá impedir a tramitação e revenda das Mercadorias Conservadas com efeito imediato. Uma declaração de resolução do contrato por parte da Geberit também será considerada uma anulação da autorização para revender e cobrar os direitos de revenda. Nestes casos, a Geberit também poderá exigir a devolução imediata das Mercadorias Conservadas por conta do comprador, com a isenção de um direito de reserva.
- 13.5 Caso não se possa acordar com o comprador a reserva de propriedade de acordo com a lei aplicável, e nos termos acima expostos, a Geberit gozará de um direito de retenção das mercadorias, das mercadorias tratadas ou dos direitos do preço de compra do comprador pela revenda das mercadorias. "Direito de retenção" significará que as mercadorias serão consideradas uma garantia para a Geberit até o preço de compra ser pago integralmente e / ou até que o comprador possa tratar ou revender as mercadorias, com o consentimento da Geberit.

**14. Reexportação**

- 14.1 A Geberit destaca de forma explícita, e o comprador declara expressamente conhecer, o facto de os seus produtos estarem protegidos por varios direitos de propriedade intelectual noutros paises. Conseqüentemente, o comprador deverá consultar a

Geberit antes de realizar as exportações programadas.

**15. Proibição de cessão**

- 15.1 O comprador apenas poderá ceder os direitos e as dividas decorrentes de contratos de venda a terceiros com o consentimento prévio escrito da Geberit.
- 15.2 O comprador não está autorizado a reter o preço de compra em virtude de qualquer reclamação que não decorra do contrato de entrega em questão.

**16. Local de celebração, jurisdição e lei aplicável**

- 16.1 O local de celebração do acordo relativo a todas as obrigações decorrentes do contrato de venda deverá ser o principal local de atividade comercial da Geberit Tecnologia Sanitária S.A. em Lisboa, Portugal.
- 16.2 O local de jurisdição para quaisquer disputas decorrentes e relacionadas com o contrato de venda devera ser o tribunal competente do principal local de atividade comercial da Geberit Tecnologia Sanitária S.A. em Lisboa, Portugal. Alternativamente, a Geberit também poderá estabelecer quaisquer procedimentos judiciais no tribunal competente do principal local de atividade do comprador.
- 16.3 O contrato de venda estará sujeito às leis de Portugal.

**17. Garantia**

- 17.1 Além da garantia do ponto 11, a Geberit garante, relativamente aos produtos e aos períodos indicados a seguir, que as mercadorias entregues estão livres de quaisquer defeitos relativos a produção ou ao material.

Sistemas de instalação (Geberit Kombifix e Geberit Duofix) e autoclismos de interior Geberit	10 anos
Geberit Monolith	10 anos
Tubagens e acessórios Geberit PE	10 anos
Sistema Geberit Pluvia	10 anos
Tubagens e acessórios Geberit Silent-PP	10 anos
Tubagens e acessórios Geberit Mepla	10 anos
Tubagens e acessórios Geberit Mapress	10 anos
Autoclismos de exterior Geberit 110, 112, 116, 116plus e 117	10 anos
Válvulas para banheira, ralos e sifões	10 anos
Placas Geberit	5 anos
Válvulas Geberit para autoclismos	5 anos
Sistemas de descarga eletrónicos para sanitas e urinóis	3 anos*
Torneiras eletrónicas e pneumáticas para lavatórios	3 anos*
Geberit AquaClean	3 anos*
Vedantes, diafragmas, ferramentas e equipamentos	3 anos*
Produtos cerâmicos	10 anos
Mobiliário e espelhos	3 anos*
Tampos de sanita	3 anos*
Bases de duche em acrílico	3 anos*

\*2 anos se o produto foi adquirido antes de 01.01.2022

- 17.2 Os períodos de garantia iniciam-se a partir da data de entrega ao comprador.
- 17.3 Se os defeitos de produção ou dos materiais ocorrerem durante o período de garantia, a Geberit cumprirá as suas obrigações de garantia através da reparação das mercadorias defeituosas ou do fornecimento de peças sobresselentes sem despesas adicionais. As reclamações adicionais contra a Geberit baseadas nesta garantia adicional serão excluídas explicitamente, se for possível, nos termos da lei aplicável.
- 17.4 No momento do vencimento do período de garantia excluem-se todas as reclamações de garantia, em particular as relativas às mercadorias que tiverem sido reparadas ou trocadas durante o período de garantia.
- 17.5 A garantia só será válida em virtude da verificação cumulativa das seguintes condições:
  - a instalação estiver de acordo com as normas escritas da

- técnica de aplicação, conforme o declarado pela Geberit; e
- as mercadorias forem armazenadas, instaladas, mantidas e utilizadas de forma correta e profissional; e
- as mercadorias não forem modificadas e, em especial, não se retirarem, trocarem nem adicionarem peças; e
- os sistemas forem fabricados apenas com peças originais da Geberit.

17.6 A garantia para o funcionamento do sistema de drenagem para coberturas Pluvia só será válida se as seguintes condições adicionais se verificarem cumulativamente (ao ponto 17.5):

- o sistema Pluvia da Geberit tiver sido calculado pelo pessoal especializado da Geberit com o programa original Pluvia da Geberit; e
- a execução corresponder a toda a informação geométrica do cálculo; e
- o sistema tiver sido fabricado unicamente com peças originais da Geberit (ralos, tubos e acessórios de drenagem, sistema de fixação e instalação, etc.); e
- a montagem do sistema tiver sido realizada por empresas instaladoras autorizadas pela Geberit com a correspondente acreditação em vigor; e
- a instalação estiver de acordo com as normas escritas da técnica de aplicação publicadas pela Geberit; e
- o sistema tiver sido testado seguindo as normas e regulamentos locais; e
- as dimensões do sistema instalado forem comprovadas e comparadas com o desenho e o cálculo inicial; e
- a cobertura tiver sido construída de acordo com as normas locais de conhecimento de construção em geral; e
- a cobertura dispuser de sistema de saídas de emergência desenhados em relação com os volumes de excesso de água previstos; e
- o cálculo estático da estrutura da cobertura incluir uma carga máxima água, até ao nível de transbordamento; e
- o cálculo da cobertura baseia-se nas normas locais e nas condições e intensidade da chuva; e
- o fluxo livre de água no sistema de drenagem, em cima da cobertura, tiver sido verificado periodicamente, pelo menos uma vez por mês e depois das chuvas ou tempestades intensas.

17.7 A Geberit não assumirá nenhuma garantia relativamente a instalação do sistema Pluvia que não cumpra o anteriormente estipulado.

17.8 Sempre que se demonstrar que o sistema Pluvia corretamente instalado não funciona e que se cumprem todas as condições de garantia anteriores, a Geberit cumprirá as suas obrigações de garantia mediante a reparação do Sistema Pluvia sem despesas adicionais. Serão expressamente excluídas quaisquer reclamações adicionais do comprador contra a Geberit com base na sua garantia adicional.

## 18. Independência das cláusulas

18.1 A falta de validade ou o caráter não exequível de quaisquer disposições das condições anteriores não afetarão a validade ou a eficácia do resto das disposições das presentes condições.

## Índice de referências

Referência	Preço (€)	UMV	Página
124020000	565,90	1	115
124025000	587,50	1	115
124053000	209,70	1	114
124060000	179,90	1	115
124063000	204,70	1	115
124075000	323,40	1	115
124078000	345,60	1	115
124090000	444,50	1	115
124093000	471,50	1	115
124120000	702,60	1	116
124153000	209,70	1	114
124729000	128,90	1	115
124736000	94,60	1	114
124836000	94,60	1	114
200460000	372,70	1	151
200920000	385,50	1	152
201950000	359,90	1	148
204000000	257,10	1	149
204070000	353,40	1	148
211910000	398,50	1	152
228950000	263,50	1	156
229420000	263,50	1	155
231910000	321,30	1	157
231950000	282,80	1	158
234000000	260,80	1	157
236100000	361,40	1	444
551075000	27,50	1	460
571900000	117,50	1	154
571910000	167,40	1	154
573410000	149,30	1	459
574120000	110,80	1	154
574130000	166,50	1	154
574950000	184,30	1	153
590153000	83,70	1	299
109.043.00.1	227,70	1	363
109.790.00.1	154,20	1	362
110.001.00.1	270,20	1	348
110.011.00.1	270,20	1	349
110.020.00.1	270,20	1	350
110.374.00.5	231,60	24	346
110.793.00.1	238,10	24	347
111.003.00.1	321,70	1	308
111.013.00.1	17,70	1	338
111.030.00.1	321,70	1	309
111.041.00.1	66,50	1	32
111.041.00.1	66,50	1	339
111.042.00.1	70,90	1	32
111.042.00.1	70,90	1	339
111.043.00.1	75,20	1	32
111.043.00.1	75,20	1	339

Referência	Preço (€)	UMV	Página
111.044.00.1	79,70	1	32
111.044.00.1	79,70	1	339
111.045.00.1	84,10	1	32
111.045.00.1	84,10	1	339
111.060.00.1	321,70	1	310
111.064.00.1	43,50	1	340
111.350.00.5	390,30	1	305
111.374.00.5	283,10	1	304
111.375.00.5	556,40	1	306
111.432.00.2	136,30	1	315
111.487.00.2	140,60	1	317
111.493.00.1	191,00	1	318
111.512.00.2	210,80	1	321
111.535.00.1	250,00	1	322
111.537.00.2	210,80	1	323
111.556.00.1	347,20	1	316
111.558.00.1	344,60	1	319
111.561.00.1	412,60	1	320
111.580.00.1	381,40	1	332
111.581.00.1	395,10	1	333
111.587.00.1	354,30	1	330
111.589.00.1	367,80	1	331
111.591.00.1	313,30	1	334
111.593.00.1	339,90	1	335
111.616.00.1	288,30	1	326
111.617.00.1	326,60	1	329
111.676.00.1	302,40	1	327
111.686.00.1	211,80	1	328
111.791.00.1	321,70	1	307
111.815.00.1	21,80	8	338
111.847.00.1	43,70	1	341
111.848.00.1	38,20	1	340
111.863.00.1	312,70	1	341
111.868.00.1	74,80	1	339
111.941.00.1	273,90	1	339
111.942.00.1	304,30	1	339
111.943.00.1	355,00	1	339
111.944.00.1	405,70	1	339
111.945.00.1	466,60	1	339
115.050.21.2	272,90	1	384
115.050.BZ.2	266,30	1	384
115.052.21.2	272,90	1	385
115.052.BZ.2	266,30	1	385
115.062.21.1	68,10	1	383
115.062.BZ.1	60,80	1	383
115.063.21.1	68,10	1	383
115.063.BZ.1	60,80	1	383
115.080.01.1	146,80	1	389
115.080.11.1	112,20	1	389
115.080.14.1	141,90	1	389

Referência	Preço (€)	UMV	Página
115.080.16.1	157,70	1	389
115.080.DW.1	122,90	1	389
115.080.JQ.1	169,60	1	389
115.080.JT.1	131,00	1	389
115.080.KH.1	146,30	1	389
115.080.KJ.1	107,80	1	389
115.080.KK.1	119,90	1	389
115.080.KM.1	119,90	1	389
115.081.GH.1	419,50	1	390
115.081.JK.1	410,40	1	390
115.081.JL.1	410,40	1	390
115.081.SI.1	419,50	1	390
115.081.SJ.1	428,40	1	390
115.082.00.1	124,20	1	391
115.082.SI.1	160,20	1	391
115.085.01.1	146,80	1	388
115.085.11.1	112,20	1	388
115.085.14.1	141,90	1	388
115.085.16.1	157,70	1	388
115.085.DW.1	122,90	1	388
115.085.JQ.1	169,60	1	388
115.085.JT.1	131,00	1	388
115.085.KH.1	148,50	1	388
115.085.KJ.1	109,20	1	388
115.085.KK.1	121,40	1	388
115.085.KM.1	121,40	1	388
115.086.21.1	126,10	1	390
115.086.GH.1	126,10	1	390
115.087.00.1	147,40	1	391
115.088.00.1	185,80	1	392
115.201.11.1	256,60	1	458
115.211.CD.1	549,00	1	458
115.211.TD.1	549,00	1	458
115.211.TF.1	549,00	1	458
115.335.00.1	69,00	1	393
115.336.00.1	104,70	1	394
115.622.14.1	348,10	1	382
115.622.FW.1	348,10	1	382
115.622.JK.1	300,10	1	382
115.622.JL.1	300,10	1	382
115.622.JT.1	348,10	1	382
115.622.QB.1	439,00	1	382
115.622.QD.1	439,00	1	382
115.622.QF.1	439,00	1	382
115.622.SI.1	300,10	1	382
115.622.SJ.1	300,10	1	382
115.623.21.1	109,10	1	382
115.623.QC.1	109,10	1	382
115.640.GH.1	389,40	1	381
115.640.JK.1	381,00	1	381
115.640.JL.1	381,00	1	381
115.640.SI.1	389,40	1	381
115.640.SJ.1	397,60	1	381
115.641.21.1	126,10	1	381

Referência	Preço (€)	UMV	Página
115.641.GH.1	123,50	1	381
115.650.00.1	425,00	1	374
115.650.JM.1	534,90	1	374
115.650.JV.1	534,90	1	374
115.650.JX.1	737,60	1	374
115.650.SI.1	475,30	1	374
115.650.SJ.1	475,30	1	374
115.651.00.1	425,00	1	374
115.651.JM.1	534,90	1	374
115.651.JV.1	534,90	1	375
115.651.JX.1	737,60	1	375
115.651.SI.1	475,30	1	375
115.651.SJ.1	475,30	1	375
115.652.00.1	425,00	1	375
115.652.JM.1	534,90	1	375
115.652.JV.1	534,90	1	375
115.652.JX.1	737,60	1	375
115.652.SI.1	475,30	1	375
115.652.SJ.1	475,30	1	375
115.670.00.2	425,00	1	378
115.670.11.2	425,00	1	378
115.670.DW.2	425,00	1	378
115.670.JM.2	534,90	1	378
115.670.JV.2	534,90	1	378
115.670.JX.2	737,60	1	378
115.670.QB.2	479,70	1	378
115.671.00.2	425,00	1	379
115.671.11.2	425,00	1	379
115.671.DW.2	425,00	1	379
115.671.JM.2	534,90	1	379
115.671.JV.2	534,90	1	379
115.671.JX.2	737,60	1	379
115.671.QD.2	479,70	1	379
115.672.00.2	425,00	1	380
115.672.11.2	425,00	1	380
115.672.DW.2	425,00	1	380
115.672.JM.2	534,90	1	380
115.672.JV.2	534,90	1	380
115.672.JX.2	737,60	1	380
115.672.QF.2	479,70	1	380
115.696.00.1	147,40	1	387
115.697.00.1	185,80	1	387
115.758.01.5	187,40	1	370
115.758.14.5	191,50	1	370
115.758.16.5	187,40	1	370
115.758.JQ.5	124,70	1	370
115.758.JT.5	191,50	1	370
115.758.KH.5	102,70	1	370
115.758.KJ.5	71,30	1	371
115.758.KK.5	88,20	1	371
115.758.KM.5	88,20	1	371
115.758.SN.5	155,10	1	371
115.764.FW.1	117,70	1	386
115.766.00.1	108,20	1	386

Referência	Preço (€)	UMV	Página
115.766.SI.1	147,40	1	386
115.768.11.1	42,00	1	386
115.768.21.1	57,60	1	386
115.768.46.1	57,60	1	386
115.770.11.5	56,30	1	370
115.770.21.5	83,00	1	370
115.770.DT.5	247,60	1	370
115.770.DW.5	68,30	1	370
115.770.JQ.5	94,20	1	370
115.770.KA.5	83,00	1	370
115.787.SN.5	170,60	1	371
115.788.00.2	202,50	1	377
115.788.11.2	196,40	1	377
115.788.21.2	303,10	1	377
115.788.DW.2	196,40	1	377
115.788.GH.2	303,10	1	377
115.788.JK.2	242,40	1	377
115.788.JL.2	242,40	1	377
115.788.JM.2	312,50	1	377
115.788.JV.2	312,50	1	377
115.788.JX.2	515,30	1	377
115.788.SD.2	253,10	1	377
115.805.21.3	357,10	1	476
115.831.00.1	69,50	1	482
115.856.16.6	626,70	1	409
115.856.DW.6	626,70	1	409
115.856.SN.6	601,00	1	409
115.860.00.1	182,80	1	483
115.861.00.6	81,60	1	423
115.863.16.6	470,70	1	406
115.863.SN.6	438,30	1	406
115.882.01.1	143,30	1	372
115.882.11.1	88,10	1	372
115.882.14.1	121,80	1	372
115.882.16.1	143,30	1	372
115.882.DW.1	104,60	1	372
115.882.JQ.1	135,90	1	372
115.882.JT.1	121,80	1	372
115.882.KH.1	99,50	1	372
115.882.KJ.1	69,10	1	372
115.882.KK.1	85,10	1	372
115.882.KM.1	85,10	1	372
115.882.SN.1	149,60	1	372
115.883.01.1	161,50	1	376
115.883.11.1	104,80	1	376
115.883.14.1	139,60	1	376
115.883.16.1	161,50	1	376
115.883.DW.1	122,80	1	376
115.883.JQ.1	152,00	1	376
115.883.JT.1	139,60	1	376
115.883.KH.1	115,70	1	376
115.883.KJ.1	85,50	1	376
115.883.KK.1	102,80	1	376
115.883.KM.1	102,80	1	376

Referência	Preço (€)	UMV	Página
115.884.00.1	202,50	1	373
115.884.JK.1	242,40	1	373
115.884.JL.1	242,40	1	373
115.884.JM.1	312,50	1	373
115.884.JV.1	312,50	1	373
115.884.JX.1	515,30	1	373
115.884.SI.1	245,40	1	373
115.884.SJ.1	245,40	1	373
115.889.SN.1	170,60	1	373
115.890.16.6	626,70	1	400
115.890.DW.6	626,70	1	400
115.890.SN.6	601,00	1	400
115.893.14.1	187,50	1	377
115.893.45.1	2390,40	1	377
115.893.JT.1	187,50	1	377
115.893.KJ.1	148,70	1	377
115.893.KX.1	193,30	1	377
115.893.KY.1	193,30	1	377
115.899.JQ.1	78,20	1	392
115.899.KH.1	69,90	1	392
115.899.KJ.1	49,10	1	392
115.906.16.6	578,70	1	402
115.906.DW.6	578,70	1	402
115.906.SN.6	550,90	1	402
115.907.16.6	578,70	1	404
115.907.DW.6	578,70	1	404
115.907.JQ.6	480,10	1	404
115.907.KH.6	500,70	1	404
115.907.KJ.6	500,70	1	404
115.907.KK.6	500,70	1	404
115.907.KM.6	500,70	1	404
115.907.SN.6	550,90	1	404
115.918.00.1	104,20	1	421
115.936.14.6	471,60	1	408
115.936.SN.6	480,50	1	408
115.939.00.1	104,60	1	421
115.947.00.1	141,90	1	420
115.956.14.6	553,60	1	411
115.956.SN.6	564,20	1	411
116.001.00.1	83,00	1	480
116.005.00.1	105,80	1	480
116.011.11.5	156,70	1	469
116.011.21.5	156,70	1	469
116.011.JQ.5	140,00	1	469
116.015.16.1	179,60	1	470
116.015.DW.1	179,60	1	470
116.015.JQ.1	179,60	1	470
116.015.KH.1	201,00	1	470
116.015.KJ.1	201,00	1	470
116.015.KK.1	201,00	1	470
116.015.KM.1	201,00	1	470
116.015.SN.1	205,60	1	470
116.016.00.1	292,30	1	473
116.016.00.5	295,30	1	472

Referência	Preço (€)	UMV	Página
116.016.11.5	292,30	1	472
116.016.DW.5	295,30	1	472
116.016.GH.5	420,90	1	472
116.016.JK.5	335,90	1	472
116.016.JL.5	335,90	1	472
116.016.SD.5	354,60	1	472
116.017.16.1	182,20	1	471
116.017.DW.1	182,20	1	471
116.017.JQ.1	182,20	1	471
116.017.KH.1	201,70	1	471
116.017.KJ.1	201,70	1	471
116.017.KK.1	201,70	1	471
116.017.KM.1	201,70	1	471
116.021.11.5	575,80	1	465
116.021.21.5	575,80	1	465
116.021.JQ.5	514,90	1	465
116.025.16.1	617,30	1	466
116.025.DW.1	617,30	1	466
116.025.JQ.1	581,00	1	466
116.025.KH.1	649,50	1	466
116.025.KJ.1	649,50	1	466
116.025.KK.1	649,50	1	466
116.025.KM.1	649,50	1	466
116.025.SN.1	633,60	1	466
116.026.GH.1	767,50	1	468
116.026.QB.1	977,50	1	468
116.026.QD.1	977,50	1	468
116.026.QF.1	977,50	1	468
116.027.16.1	642,70	1	467
116.027.JQ.1	592,10	1	467
116.027.KH.1	655,10	1	467
116.027.KJ.1	655,10	1	467
116.027.KM.1	655,10	1	467
116.027.KX.1	655,10	1	467
116.040.11.1	63,00	1	418
116.040.21.1	71,90	1	418
116.040.JQ.1	73,80	1	418
116.041.11.1	63,00	1	419
116.041.21.1	73,50	1	419
116.041.JQ.1	73,80	1	419
116.042.11.1	68,30	1	413
116.042.21.1	78,80	1	413
116.042.JQ.1	78,50	1	413
116.043.11.1	68,30	1	414
116.043.21.1	78,80	1	414
116.043.JQ.1	78,50	1	414
116.046.11.1	68,30	1	419
116.047.11.1	68,30	1	420
116.048.11.1	73,50	1	413
116.049.11.1	73,50	1	414
116.051.GH.1	189,10	1	418
116.051.KA.1	95,20	1	418
116.051.KT.1	95,20	1	418
116.051.KV.1	95,20	1	418

Referência	Preço (€)	UMV	Página
116.052.21.1	107,20	1	417
116.053.GH.1	189,10	1	417
116.053.KA.1	95,20	1	417
116.053.KT.1	95,20	1	417
116.053.KV.1	95,20	1	417
116.054.21.1	107,20	1	416
116.055.16.1	108,20	1	415
116.055.DW.1	99,40	1	415
116.055.JQ.1	99,40	1	415
116.055.KH.1	102,30	1	415
116.055.KJ.1	91,90	1	415
116.055.KK.1	144,30	1	415
116.055.KM.1	102,30	1	415
116.056.16.1	108,20	1	416
116.056.DW.1	99,40	1	416
116.056.JQ.1	99,40	1	416
116.056.KH.1	102,30	1	416
116.056.KJ.1	91,90	1	416
116.056.KK.1	144,30	1	416
116.056.KM.1	102,30	1	416
116.059.00.1	20,40	1	459
116.059.SN.1	60,80	1	459
116.061.00.1	19,90	1	422
116.069.FW.1	80,80	1	482
116.070.00.1	441,20	1	451
116.071.00.1	417,50	1	457
116.072.00.1	1206,90	1	452
116.074.00.1	1458,20	1	454
116.076.00.1	506,40	1	474
116.077.00.1	506,40	1	475
116.080.00.1	603,60	1	451
116.081.00.1	578,30	1	457
116.082.00.1	1332,60	1	453
116.084.00.1	1583,90	1	455
116.090.SG.6	902,60	1	407
116.090.SM.6	902,60	1	407
116.092.SG.6	902,60	1	410
116.092.SM.6	902,60	1	410
116.096.00.1	75,40	1	423
116.098.00.1	94,10	1	424
116.130.00.1	154,20	1	514
116.162.14.1	721,60	1	491
116.162.21.1	565,20	1	491
116.162.SN.1	774,30	1	491
116.163.14.1	698,40	1	489
116.163.21.1	539,40	1	489
116.163.SN.1	751,10	1	489
116.166.14.1	953,80	1	499
116.166.21.1	821,90	1	499
116.166.SN.1	1006,50	1	499
116.172.14.1	721,60	1	495
116.172.21.1	565,20	1	495
116.172.SN.1	774,30	1	495
116.173.14.1	698,40	1	489



Referência	Preço (€)	UMV	Página
116.173.21.1	539,40	1	489
116.173.SN.1	751,10	1	489
116.176.14.1	953,80	1	503
116.176.21.1	821,90	1	503
116.176.SN.1	1006,50	1	503
116.182.14.1	593,00	1	492
116.182.21.1	422,90	1	492
116.182.SN.1	645,70	1	492
116.183.14.1	581,40	1	489
116.183.21.1	410,10	1	489
116.183.SN.1	634,10	1	489
116.186.14.1	825,20	1	501
116.186.21.1	679,70	1	501
116.186.SN.1	877,90	1	501
116.192.14.1	593,00	1	497
116.192.21.1	422,90	1	497
116.192.SN.1	645,70	1	497
116.193.14.1	581,40	1	489
116.193.21.1	410,10	1	489
116.193.SN.1	634,10	1	489
116.196.14.1	825,20	1	505
116.196.21.1	679,70	1	505
116.196.SN.1	877,90	1	505
116.235.21.1	538,40	1	489
116.236.21.1	622,40	1	489
116.263.14.1	627,80	1	487
116.263.21.1	461,50	1	487
116.263.SN.1	680,50	1	487
116.273.14.1	627,80	1	487
116.273.21.1	461,50	1	487
116.273.SN.1	680,50	1	487
116.282.14.1	662,60	1	507
116.282.21.1	499,90	1	507
116.282.SN.1	715,30	1	507
116.283.14.1	651,10	1	487
116.283.21.1	474,80	1	487
116.283.SN.1	703,70	1	487
116.286.14.1	894,80	1	511
116.286.21.1	756,70	1	511
116.286.SN.1	947,50	1	511
116.292.14.1	662,60	1	509
116.292.21.1	499,90	1	509
116.292.SN.1	715,30	1	509
116.293.14.1	651,10	1	487
116.293.21.1	487,20	1	487
116.293.SN.1	703,70	1	487
116.296.14.1	894,80	1	512
116.296.21.1	756,70	1	512
116.296.SN.1	947,50	1	512
116.425.11.1	39,70	1	513
116.426.11.1	79,20	1	514
118.003.11.1	8,30	10	436
118.006.11.1	15,60	1	436
118.026.11.1	15,60	10	363

Referência	Preço (€)	UMV	Página
118.026.21.1	25,70	10	363
119.504.11.1	29,40	1	436
119.610.11.1	16,00	1	435
119.611.16.1	108,20	1	435
119.703.16.1	39,80	1	460
119.704.16.1	26,00	1	460
123.701.11.1	123,00	1	433
131.081.11.1	39,80	1	565
136.430.11.1	41,00	1	434
136.531.11.1	47,10	1	432
136.736.00.3	9,00	30	428
136.737.00.1	11,70	30	428
136.916.21.1	21,70	35	429
146.092.11.1	1400,00	1	13
146.202.11.1	4230,00	1	10
146.202.21.1	4230,00	1	10
146.212.11.1	5050,00	1	8
146.212.21.1	5050,00	1	8
146.222.11.1	2740,00	1	11
146.222.21.1	2740,00	1	11
146.222.JT.1	2980,00	1	11
146.292.11.1	2400,00	1	12
146.292.FW.1	2400,00	1	12
146.292.SI.1	2400,00	1	12
146.292.SJ.1	2400,00	1	12
146.310.11.1	2660,00	1	14
146.310.FW.1	2660,00	1	14
146.310.SI.1	2660,00	1	14
146.310.SJ.1	2660,00	1	14
146.320.11.1	1630,00	1	15
147.020.00.1	66,00	1	18
147.030.11.1	90,20	1	18
147.030.21.1	112,80	1	18
147.035.00.1	76,80	1	21
147.036.00.1	100,80	1	21
147.038.SI.1	299,20	1	21
147.038.SJ.1	299,20	1	21
147.040.00.1	9,80	1	25
147.041.SI.1	295,00	1	22
147.041.SJ.1	295,00	1	22
147.042.11.1	254,20	1	20
147.043.00.1	32,50	1	19
147.045.00.1	32,80	1	23
147.047.00.1	30,90	1	25
147.048.00.1	73,90	1	26
147.049.00.1	167,10	1	20
147.072.00.1	58,60	1	26
150.247.00.1	42,40	1	553
150.265.14.1	14,10	1	556
150.266.16.1	26,40	1	557
150.266.KJ.1	26,40	1	557
150.552.21.1	52,00	1	555
150.559.00.1	46,70	1	556
150.563.00.1	41,50	1	556

Referência	Preço (€)	UMV	Página
150.583.21.1	50,60	1	555
150.684.21.1	26,60	10	554
150.689.21.1	26,00	10	554
150.712.21.6	160,10	1	296
150.712.21.6	160,10	1	550
150.713.21.6	181,70	1	296
150.713.21.6	181,70	1	551
150.765.21.6	78,90	1	296
150.765.21.6	78,90	1	551
150.766.21.6	101,00	1	552
150.767.21.6	101,00	1	552
150.824.21.6	69,20	1	296
150.824.21.6	69,20	1	548
150.825.21.6	90,90	1	296
150.825.21.6	90,90	1	549
151.034.14.1	34,50	1	559
151.034.21.1	37,70	10	55
151.034.21.1	37,70	10	558
151.035.14.1	34,50	1	559
151.035.21.1	37,70	10	55
151.035.21.1	37,70	10	558
151.107.11.1	12,40	1	558
151.108.11.1	9,30	20	557
151.108.21.1	33,10	20	557
151.113.11.1	10,30	20	557
151.116.11.1	39,90	1	55
151.116.11.1	39,90	1	559
151.117.11.1	36,70	1	55
151.117.11.1	36,70	1	559
151.120.11.1	60,10	1	560
151.120.21.1	75,70	1	560
152.013.21.1	68,40	1	113
152.013.21.1	68,40	1	564
152.018.00.1	68,50	1	55
152.018.00.1	68,50	1	563
152.049.21.1	93,10	1	113
152.049.21.1	93,10	1	560
152.050.21.1	74,20	1	55
152.050.21.1	74,20	1	561
152.059.21.1	93,10	1	113
152.059.21.1	93,10	1	560
152.070.21.1	43,90	1	113
152.070.21.1	43,90	1	562
152.071.21.1	50,30	1	113
152.071.21.1	50,30	1	562
152.080.21.1	76,20	1	55
152.080.21.1	76,20	1	561
152.081.21.1	31,90	1	113
152.081.21.1	31,90	1	561
152.170.16.1	11,80	5	567
152.234.11.1	12,60	1	570
152.234.21.1	19,60	1	570
152.434.16.1	8,70	1	436
152.441.46.1	36,20	1	566

Referência	Preço (€)	UMV	Página
152.465.00.1	12,60	10	568
152.489.16.1	10,00	1	459
152.768.11.1	29,80	10	570
152.950.11.1	21,20	1	564
152.957.11.1	15,80	1	569
152.958.11.1	26,50	1	569
154.052.00.1	141,90	1	528
154.053.00.1	80,00	1	529
154.150.00.1	186,10	1	521
154.152.00.1	180,50	1	522
154.153.00.1	77,60	1	522
154.310.00.1	24,20	1	529
154.311.00.1	133,00	1	530
154.312.00.1	133,00	1	530
154.316.00.1	29,30	1	526
154.335.11.1	69,20	1	542
154.335.14.1	78,90	1	542
154.335.21.1	88,50	1	542
154.336.FW.1	110,40	1	541
154.337.FW.1	138,00	1	542
154.338.00.1	88,50	1	543
154.339.00.1	138,00	1	543
154.340.FW.1	109,10	1	543
154.341.FW.1	140,80	1	543
154.342.00.1	109,10	1	542
154.440.39.1	532,50	1	526
154.440.KS.1	532,50	1	526
154.440.QC.1	532,50	1	526
154.441.39.1	686,20	1	526
154.441.KS.1	686,20	1	526
154.441.QC.1	686,20	1	526
154.446.KS.1	335,00	1	524
154.446.QC.1	430,70	1	524
154.447.KS.1	478,50	1	524
154.447.QC.1	574,20	1	524
154.450.00.1	257,80	1	523
154.450.KS.1	257,80	1	523
154.451.00.1	386,60	1	523
154.451.KS.1	386,60	1	523
154.453.00.1	490,80	1	523
154.453.KS.1	490,80	1	523
154.455.00.1	235,00	1	524
154.458.00.1	358,80	1	525
154.459.00.1	518,20	1	525
156.050.00.1	10,00	10	341
240.938.00.1	20,50	10	393
241.993.01.1	36,40	1	55
241.993.01.1	36,40	1	563
241.993.21.1	24,10	1	55
241.993.21.1	24,10	1	563
242.018.00.1	4,70	10	437
242.309.00.1	106,50	1	341
242.313.00.1	2,10	30	429
242.413.00.1	42,00	1	23

Referência	Preço (€)	UMV	Página
242.546.00.1	10,20	1	24
242.547.00.1	13,50	1	25
242.837.00.1	55,40	1	24
242.839.P0.1	44,50	1	19
242.999.00.1	36,20	1	26
243.168.00.1	11,70	1	381
243.173.00.1	42,60	1	23
243.272.00.1	39,60	1	364
243.625.00.1	7,90	1	513
243.635.00.1	7,90	1	513
243.636.00.1	7,90	1	513
243.637.00.1	7,90	1	513
243.638.00.1	7,90	1	513
243.970.00.1	43,20	1	395
244.120.00.1	25,00	1	385
244.900.00.1	4,80	1	395
244.999.00.1	26,80	1	425
245.451.11.1	87,90	1	35
245.464.JT.1	202,40	1	153
249.801.00.1	78,20	1	22
388.351.29.1	44,20	1	568
388.352.29.1	16,40	1	568
388.353.29.1	25,30	1	567
388.402.00.1	14,70	1	567
405.012.00.1	76,50	1	566
405.116.00.1	76,50	1	566
457.408.00.5	127,60	1	352
457.534.00.1	324,60	1	357
457.536.00.1	349,80	1	358
457.606.00.1	279,80	1	355
457.608.00.5	113,50	1	352
457.611.00.1	250,70	1	354
457.686.00.1	211,00	1	356
457.872.26.1	36,50	5	359
500.133.00.1	109,50	1	256
500.151.01.1	362,40	1	201
500.153.01.1	267,60	1	227
500.187.01.1	98,00	1	248
500.188.01.1	119,60	1	248
500.201.01.1	736,90	1	48
500.202.01.1	765,30	1	48
500.202.JT.1	774,40	1	48
500.203.00.1	889,00	1	70
500.204.00.1	1056,20	1	70
500.208.01.1	257,10	1	183
500.209.01.1	212,10	1	186
500.222.01.1	102,90	1	166
500.223.01.1	567,00	1	168
500.224.01.1	567,00	1	168
500.225.01.1	467,70	1	167
500.226.01.1	467,70	1	167
500.229.01.1	135,10	1	167
500.237.01.1	167,00	1	185
500.238.01.1	125,40	1	185

Referência	Preço (€)	UMV	Página
500.239.01.1	114,20	1	185
500.240.01.1	155,90	1	185
500.249.00.2	193,10	1	167
500.249.01.1	213,00	1	167
500.250.01.1	311,90	1	167
500.251.01.1	311,90	1	167
500.252.01.1	311,90	1	167
500.253.01.1	467,70	1	167
500.254.01.1	228,10	1	443
500.256.01.1	107,80	1	166
500.259.01.1	119,30	1	167
500.260.01.1	115,30	1	196
500.261.01.1	251,60	1	253
500.262.01.1	307,20	1	252
500.263.01.1	151,40	1	242
500.264.01.1	98,10	1	209
500.265.01.1	161,40	1	195
500.266.01.1	92,40	1	230
500.267.01.1	92,40	1	230
500.268.01.1	89,00	1	208
500.269.01.1	86,50	1	209
500.270.01.1	126,70	1	227
500.271.01.1	109,50	1	232
500.272.01.1	134,50	1	244
500.275.01.1	172,70	1	226
500.280.01.1	194,60	1	242
500.281.01.1	197,60	1	203
500.282.01.1	142,10	1	202
500.283.01.1	246,90	1	202
500.284.01.1	226,90	1	256
500.285.01.1	369,90	1	200
500.286.01.1	231,40	1	199
500.287.01.1	248,10	1	201
500.289.01.1	145,80	1	210
500.290.01.1	75,00	1	215
500.290.01.3	68,00	1	215
500.290.01.9	68,00	1	215
500.291.01.1	75,00	1	215
500.292.01.1	126,70	1	248
500.294.01.1	63,40	1	190
500.295.01.1	63,40	1	190
500.297.01.1	92,40	1	192
500.297.01.8	83,70	1	192
500.299.01.1	100,80	1	215
500.299.01.8	91,50	1	215
500.299.01.9	91,50	1	215
500.300.01.1	77,90	1	215
500.300.01.3	70,60	1	215
500.300.01.8	70,60	1	215
500.300.01.9	70,60	1	215
500.301.01.1	70,30	1	214
500.302.01.1	103,80	1	248
500.304.01.1	74,60	1	192
500.305.01.1	87,50	1	192

Referência	Preço (€)	UMV	Página
500.305.01.8	84,90	1	192
500.305.01.9	77,80	1	192
500.310.01.1	70,30	1	214
500.310.01.3	63,80	1	214
500.311.01.1	98,10	1	192
500.312.01.1	98,10	1	192
500.315.01.1	75,10	1	192
500.315.01.9	68,00	1	192
500.316.01.1	47,00	1	214
500.318.01.1	52,00	1	237
500.319.01.1	52,00	1	237
500.320.01.1	48,30	1	190
500.322.01.1	53,20	1	214
500.322.01.3	50,60	1	214
500.324.01.1	48,40	1	190
500.326.01.1	54,00	1	191
500.327.01.1	80,70	1	191
500.328.01.1	59,00	1	216
500.329.01.1	53,30	1	193
500.330.01.1	33,10	1	206
500.331.01.1	44,10	1	206
500.332.01.1	54,90	1	228
500.333.01.1	71,40	1	207
500.334.01.1	82,40	1	229
500.335.01.1	88,00	1	207
500.336.01.1	98,80	1	229
500.337.01.1	49,50	1	207
500.338.01.1	60,40	1	229
500.339.01.1	109,80	1	208
500.340.01.1	83,70	1	258
500.341.01.1	51,60	1	193
500.342.01.1	56,10	1	216
500.343.01.1	206,20	1	442
500.344.01.1	183,90	1	443
500.349.01.1	183,40	1	241
500.350.00.1	326,00	1	172
500.350.JK.1	326,00	1	172
500.350.JL.1	326,00	1	172
500.350.JR.1	326,00	1	172
500.351.00.1	326,00	1	172
500.351.JK.1	326,00	1	172
500.351.JL.1	326,00	1	172
500.351.JR.1	326,00	1	172
500.352.00.1	600,90	1	174
500.352.JK.1	600,90	1	174
500.352.JL.1	600,90	1	174
500.352.JR.1	600,90	1	174
500.353.00.1	669,10	1	174
500.353.JK.1	669,10	1	174
500.353.JL.1	669,10	1	174
500.353.JR.1	669,10	1	174
500.354.00.1	751,00	1	174
500.354.JK.1	751,00	1	174
500.354.JL.1	751,00	1	174

Referência	Preço (€)	UMV	Página
500.354.JR.1	751,00	1	174
500.355.00.1	991,90	1	174
500.355.JK.1	991,90	1	174
500.355.JL.1	991,90	1	174
500.355.JR.1	991,90	1	174
500.356.00.1	991,90	1	175
500.356.JK.1	991,90	1	175
500.356.JL.1	991,90	1	175
500.356.JR.1	991,90	1	175
500.357.00.1	552,70	1	178
500.357.JK.1	552,70	1	178
500.357.JL.1	552,70	1	178
500.357.JR.1	552,70	1	178
500.358.00.1	298,90	1	178
500.358.JK.1	298,20	1	178
500.358.JL.1	303,60	1	178
500.358.JR.1	289,10	1	178
500.359.00.1	384,70	1	177
500.359.JK.1	379,40	1	177
500.359.JL.1	384,70	1	177
500.359.JR.1	374,40	1	177
500.360.00.1	384,70	1	177
500.360.JK.1	379,40	1	177
500.360.JL.1	384,70	1	177
500.360.JR.1	374,40	1	177
500.361.00.1	467,70	1	176
500.361.JK.1	467,70	1	176
500.361.JL.1	467,70	1	176
500.361.JR.1	467,70	1	176
500.362.00.1	164,50	1	179
500.362.JK.1	164,50	1	179
500.362.JL.1	164,50	1	179
500.362.JR.1	164,50	1	179
500.363.00.1	354,50	1	172
500.363.JK.1	354,50	1	172
500.363.JL.1	354,50	1	172
500.363.JR.1	354,50	1	172
500.364.00.1	354,50	1	172
500.364.JK.1	354,50	1	172
500.364.JL.1	354,50	1	172
500.364.JR.1	354,50	1	172
500.365.00.1	382,80	1	173
500.365.JK.1	382,80	1	173
500.365.JL.1	382,80	1	173
500.365.JR.1	382,80	1	173
500.366.00.1	382,80	1	173
500.366.JK.1	382,80	1	173
500.366.JL.1	382,80	1	173
500.366.JR.1	382,80	1	173
500.368.01.1	120,20	1	244
500.377.01.2	250,70	1	241
500.379.01.1	269,10	1	184
500.393.01.1	247,40	1	198
500.409.01.1	262,70	1	155

Referência	Preço (€)	UMV	Página
500.478.01.1	237,20	1	243
500.483.01.1	217,80	1	233
500.486.01.1	263,80	1	255
500.489.01.1	286,50	1	228
500.500.01.1	497,40	1	72
500.501.01.1	432,90	1	73
500.502.00.1	435,80	1	62
500.502.01.1	442,00	1	62
500.502.43.1	405,50	1	62
500.503.00.1	889,00	1	68
500.503.01.1	901,90	1	68
500.503.43.1	827,60	1	68
500.504.00.1	814,40	1	69
500.504.01.1	735,80	1	69
500.504.43.1	676,80	1	69
500.505.00.1	543,90	1	62
500.505.01.1	551,80	1	62
500.505.43.1	506,30	1	62
500.506.00.1	770,90	1	63
500.506.01.1	782,10	1	63
500.506.43.1	718,00	1	63
500.507.00.1	634,60	1	68
500.507.01.1	643,80	1	68
500.507.43.1	593,90	1	68
500.508.00.1	661,90	1	63
500.508.01.1	671,40	1	63
500.508.43.1	617,00	1	63
500.509.00.1	997,20	1	63
500.509.01.1	1011,60	1	63
500.509.43.1	929,40	1	63
500.513.00.1	661,90	1	64
500.513.01.1	671,40	1	64
500.513.43.1	617,00	1	64
500.514.00.1	661,90	1	64
500.514.01.1	671,40	1	64
500.514.43.1	617,00	1	64
500.515.00.1	997,20	1	65
500.515.01.1	1011,60	1	65
500.515.43.1	929,40	1	65
500.516.00.1	997,20	1	65
500.516.01.1	1011,60	1	65
500.516.43.1	1072,90	1	65
500.517.00.1	834,30	1	66
500.517.01.1	846,40	1	66
500.517.43.1	777,70	1	66
500.518.00.1	1269,20	1	67
500.518.01.1	1287,50	1	67
500.518.43.1	1186,60	1	67
500.519.00.1	827,60	1	70
500.520.00.1	653,70	1	69
500.521.00.1	709,10	1	70
500.522.00.1	800,90	1	70
500.523.00.1	58,10	1	71
500.524.00.1	98,10	1	71

Referência	Preço (€)	UMV	Página
500.525.00.1	74,20	1	70
500.526.00.1	78,30	1	70
500.527.00.1	78,60	1	71
500.528.01.1	199,20	1	56
500.529.01.1	200,60	1	56
500.530.01.1	304,20	1	56
500.531.01.1	508,40	1	56
500.532.01.1	528,90	1	56
500.533.01.1	543,20	1	57
500.534.01.1	564,50	1	57
500.535.01.1	543,20	1	57
500.536.01.1	543,20	1	57
500.537.01.1	192,90	1	72
500.550.01.1	715,90	1	56
500.551.01.1	737,00	1	56
500.552.01.1	737,00	1	56
500.580.00.1	314,30	1	286
500.581.00.1	329,10	1	286
500.584.00.1	432,20	1	287
500.585.00.1	463,50	1	287
500.586.00.1	348,40	1	286
500.587.00.1	362,60	1	286
500.588.00.1	381,30	1	286
500.589.00.1	394,70	1	286
500.600.01.2	385,50	1	100
500.601.01.2	315,00	1	102
500.602.01.2	430,60	1	101
500.603.01.2	289,20	1	102
500.604.01.2	116,40	1	101
500.605.01.2	189,80	1	101
500.607.01.2	345,30	1	88
500.607.16.1	345,30	1	88
500.607.JK.2	345,30	1	88
500.607.JL.2	345,30	1	88
500.608.01.2	402,80	1	88
500.608.16.1	402,80	1	88
500.608.JK.2	402,80	1	88
500.608.JL.2	402,80	1	88
500.609.01.2	707,90	1	89
500.609.16.1	707,90	1	89
500.609.JK.2	707,90	1	89
500.609.JL.2	707,90	1	89
500.610.01.2	742,20	1	89
500.610.16.1	742,20	1	89
500.610.JK.2	742,20	1	89
500.610.JL.2	742,20	1	89
500.611.01.2	794,00	1	89
500.611.16.1	794,00	1	89
500.611.JK.2	794,00	1	89
500.611.JL.2	794,00	1	89
500.612.01.2	885,90	1	89
500.612.16.1	885,90	1	89
500.612.JK.2	885,90	1	89
500.612.JL.2	885,90	1	89

Referência	Preço (€)	UMV	Página
500.613.01.2	1144,90	1	91
500.613.16.1	1144,90	1	91
500.613.JK.2	1144,90	1	91
500.613.JL.2	1144,90	1	91
500.614.01.2	609,80	1	90
500.614.16.1	609,80	1	90
500.614.JK.2	609,80	1	90
500.614.JL.2	609,80	1	90
500.615.01.2	696,20	1	90
500.615.16.1	696,20	1	90
500.615.JK.2	696,20	1	90
500.615.JL.2	696,20	1	90
500.616.01.2	782,40	1	90
500.616.16.1	782,40	1	90
500.616.JK.2	782,40	1	90
500.616.JL.2	782,40	1	90
500.617.01.2	167,00	1	98
500.617.16.1	167,00	1	98
500.617.JK.2	167,00	1	98
500.617.JL.2	167,00	1	98
500.618.01.2	650,30	1	96
500.618.16.1	650,30	1	96
500.618.JK.2	650,30	1	96
500.618.JL.2	650,30	1	96
500.619.01.2	891,80	1	94
500.619.16.1	891,80	1	94
500.619.JK.2	891,80	1	94
500.619.JL.2	891,80	1	94
500.620.01.2	205,70	1	81
500.621.01.2	209,30	1	81
500.622.01.2	345,30	1	82
500.623.01.2	474,70	1	82
500.624.01.2	474,70	1	82
500.625.01.2	575,50	1	82
500.626.01.2	575,50	1	82
500.627.01.2	736,50	1	85
500.628.01.2	736,50	1	85
500.629.01.2	245,10	1	83
500.630.01.2	374,10	1	83
500.631.01.2	209,00	1	84
500.632.01.2	374,10	1	84
500.633.01.2	512,10	1	84
500.634.01.2	512,10	1	84
500.635.01.2	160,30	1	80
500.636.01.2	158,00	1	80
500.637.01.2	834,20	1	93
500.637.16.1	834,20	1	93
500.637.JK.2	846,30	1	93
500.637.JL.2	846,30	1	93
500.638.01.2	1064,30	1	95
500.638.16.1	1064,30	1	95
500.638.JK.2	1079,70	1	95
500.638.JL.2	1079,70	1	95
500.639.01.2	517,80	1	97

Referência	Preço (€)	UMV	Página
500.639.16.1	517,80	1	97
500.639.JK.2	525,40	1	97
500.639.JL.2	517,80	1	97
500.640.01.2	234,40	1	85
500.641.01.2	362,60	1	85
500.642.01.2	517,80	1	85
500.643.01.2	517,80	1	85
500.644.00.2	992,20	1	97
500.645.00.2	1094,30	1	97
500.646.00.2	1232,30	1	97
500.647.JK.2	54,60	1	99
500.648.00.2	84,00	1	99
500.649.01.2	207,10	1	98
500.649.16.1	211,80	1	98
500.649.JK.2	206,70	1	98
500.649.JL.2	220,00	1	98
500.657.00.2	168,80	1	99
500.658.00.2	149,20	1	99
500.660.01.2	171,40	1	101
500.670.01.1	169,20	1	154
500.676.00.1	48,60	1	180
500.677.00.1	42,30	1	180
500.678.00.1	51,10	1	179
500.681.01.1	192,90	1	274
500.682.01.1	192,90	1	274
500.683.00.2	377,90	12	182
500.685.01.1	392,00	12	182
500.687.01.1	171,40	1	185
500.688.01.1	159,20	1	185
500.690.01.1	460,80	1	49
500.690.JT.1	479,70	1	49
500.693.01.2	404,80	1	252
500.694.01.2	404,80	1	197
500.700.01.2	85,30	1	270
500.701.01.2	85,30	1	270
500.702.01.2	85,30	1	270
500.703.01.2	85,30	1	270
500.704.01.2	85,30	1	270
500.705.01.2	85,30	1	270
500.706.01.2	85,30	1	270
500.707.01.2	85,30	1	270
500.708.01.2	93,60	1	271
500.709.01.2	93,60	1	271
500.710.01.2	93,60	1	271
500.711.01.2	93,60	1	271
500.712.01.2	93,60	1	272
500.713.01.2	93,60	1	272
500.714.01.2	93,60	1	272
500.715.01.2	93,60	1	272
500.716.01.2	99,40	1	271
500.717.01.2	99,40	1	271
500.718.01.2	99,40	1	271
500.719.01.2	99,40	1	271
500.720.01.2	99,40	1	272

Referência	Preço (€)	UMV	Página
500.721.01.2	99,40	1	272
500.722.01.2	99,40	1	272
500.723.01.2	99,40	1	272
500.724.01.2	107,70	1	272
500.725.01.2	107,70	1	272
500.726.01.2	107,70	1	272
500.727.01.2	107,70	1	272
500.728.01.2	113,50	1	272
500.729.01.2	113,50	1	272
500.730.01.2	113,50	1	272
500.731.01.2	113,50	1	272
500.732.01.2	113,50	1	273
500.733.01.2	113,50	1	273
500.734.01.2	113,50	1	273
500.735.01.2	113,50	1	273
500.736.01.2	160,40	1	273
500.737.01.2	165,20	1	273
500.738.01.2	160,40	1	273
500.739.01.2	165,20	1	273
500.740.01.2	165,40	1	274
500.741.01.2	165,40	1	274
500.742.01.2	165,40	1	274
500.743.01.2	165,40	1	274
500.744.01.2	93,70	1	275
500.745.01.2	93,70	1	275
500.746.01.2	93,70	1	275
500.747.01.2	93,70	1	275
500.748.01.2	99,40	1	276
500.749.01.2	99,40	1	276
500.750.01.2	99,40	1	276
500.751.01.2	99,40	1	276
500.752.01.2	105,10	1	276
500.753.01.2	105,10	1	276
500.754.01.2	105,10	1	276
500.755.01.2	105,10	1	276
500.756.01.2	116,50	1	276
500.757.01.2	116,50	1	276
500.758.01.2	116,50	1	276
500.759.01.2	116,50	1	276
500.760.01.2	116,50	1	277
500.761.01.2	116,50	1	277
500.762.01.2	116,50	1	277
500.763.01.2	116,50	1	277
500.764.01.2	122,00	1	277
500.765.01.2	122,00	1	277
500.766.01.2	122,00	1	277
500.767.01.2	122,00	1	277
500.768.01.2	170,20	1	266
500.769.01.2	170,20	1	266
500.770.01.2	170,20	1	266
500.771.01.2	184,50	1	267
500.772.01.2	192,90	1	267
500.773.01.2	192,90	1	267
500.774.01.2	190,40	1	268

Referência	Preço (€)	UMV	Página
500.775.01.2	184,50	1	268
500.776.01.2	184,50	1	268
500.777.01.2	200,60	1	268
500.778.01.2	200,60	1	268
500.779.01.2	195,70	1	269
500.780.01.2	216,50	1	269
500.781.01.2	204,20	1	269
500.782.01.2	170,20	1	275
500.783.01.2	170,20	1	275
500.784.01.1	469,70	12	146
500.785.00.1	197,50	1	249
500.786.00.1	197,50	1	249
500.787.01.1	197,50	1	249
500.788.01.1	245,20	1	249
500.789.01.1	245,20	1	249
500.790.01.1	245,20	1	249
500.791.01.1	364,30	1	254
500.792.01.1	385,40	1	254
500.793.01.1	111,90	1	258
500.794.01.1	92,70	1	260
500.814.00.1	468,10	12	147
500.833.01.1	195,60	1	72
500.835.01.1	187,00	1	153
500.837.01.1	169,90	1	154
500.840.00.1	258,30	1	184
500.841.00.1	201,00	1	186
500.957.00.7	444,60	1	260
501.070.00.1	670,10	1	288
501.071.00.1	698,10	1	288
501.072.00.1	754,00	1	288
501.073.00.1	809,80	1	288
501.074.00.1	921,40	1	288
501.156.00.1	51,80	1	283
501.157.00.1	57,00	1	283
501.159.00.1	750,20	1	280
501.160.00.1	750,20	1	280
501.162.00.1	750,20	1	280
501.163.00.1	750,20	1	280
501.165.00.1	836,30	1	280
501.166.00.1	836,30	1	280
501.168.00.1	836,30	1	280
501.169.00.1	836,30	1	280
501.171.00.1	1308,50	1	281
501.172.00.1	1308,50	1	281
501.174.00.1	1308,50	1	281
501.175.00.1	1308,50	1	281
501.177.00.1	1414,10	1	281
501.178.00.1	1414,10	1	281
501.180.00.1	1414,10	1	281
501.181.00.1	1414,10	1	281
501.183.00.1	1447,50	1	282
501.184.00.1	1447,50	1	282
501.186.00.1	1447,50	1	282
501.187.00.1	1447,50	1	282

Referência	Preço (€)	UMV	Página
501.189.00.1	1552,80	1	282
501.190.00.1	1552,80	1	282
501.192.00.1	1552,80	1	282
501.193.00.1	1552,80	1	282
501.232.00.1	494,90	1	217
501.233.00.1	507,60	1	217
501.234.00.1	463,20	1	217
501.235.00.1	472,70	1	217
501.236.00.1	501,70	1	217
501.237.00.1	515,00	1	217
501.238.00.1	491,60	1	217
501.239.00.1	491,60	1	217
501.240.00.1	628,40	1	217
501.241.00.1	628,40	1	217
501.242.00.1	614,40	1	217
501.243.00.1	614,40	1	217
501.244.00.1	809,80	1	217
501.245.00.1	809,80	1	217
501.246.00.1	795,70	1	217
501.247.00.1	795,70	1	217
501.264.00.1	265,40	1	221
501.265.00.1	265,40	1	221
501.266.00.1	251,60	1	221
501.267.00.1	251,60	1	221
501.268.00.1	321,20	1	221
501.269.00.1	321,20	1	221
501.270.00.1	307,20	1	221
501.271.00.1	307,20	1	221
501.272.00.1	223,50	1	220
501.273.00.1	223,50	1	220
501.274.00.1	209,60	1	220
501.275.00.1	209,60	1	220
501.276.00.1	251,60	1	220
501.277.00.1	251,60	1	220
501.278.00.1	237,50	1	221
501.279.00.1	237,50	1	221
501.280.00.1	56,00	1	222
501.423.01.1	31,20	1	222
501.448.00.1	105,90	1	239
501.506.00.1	87,30	1	236
501.507.00.1	69,90	1	237
501.508.00.1	161,60	1	239
501.509.00.1	82,40	1	238
501.511.00.1	91,10	1	238
501.513.00.1	69,90	1	236
501.517.00.1	83,90	1	236
501.518.00.1	84,40	1	236
501.519.00.1	83,30	1	238
501.545.01.1	218,60	1	195
501.546.01.1	231,40	1	226
501.547.01.1	212,10	1	232
501.548.00.1	61,60	1	236
501.555.01.1	73,10	1	229
501.556.01.1	116,90	1	229

Referência	Preço (€)	UMV	Página
501.557.01.1	129,00	1	229
501.558.01.1	72,70	1	259
501.558.01.2	77,90	1	259
501.559.01.1	98,60	1	257
501.560.01.1	98,80	1	257
501.574.00.1	108,10	1	167
501.578.01.1	92,40	1	231
501.655.00.1	341,20	1	450
501.657.00.8	393,70	1	456
501.660.01.1	168,30	1	153
501.661.00.1	317,60	1	145
501.663.JT.1	579,10	1	146
501.664.00.1	451,60	12	145
501.732.00.1	115,90	1	167
501.750.00.1	269,80	12	194
501.843.00.1	249,40	1	117
501.843.00.3	255,30	1	117
501.844.00.1	329,20	1	117
501.844.00.3	329,20	1	117
501.845.00.1	470,20	1	117
501.845.00.3	470,20	1	117
501.846.00.1	681,20	1	117
501.846.00.3	681,20	1	117
501.880.00.1	544,70	1	81
501.880.00.3	544,70	1	81
501.880.00.5	544,70	1	81
501.898.00.1	214,90	1	156
501.928.01.1	57,10	1	243
501.929.01.1	77,80	1	243
501.930.01.1	93,30	1	243
501.995.00.1	178,80	1	210
502.036.00.1	189,80	1	198
502.300.01.1	383,70	1	124
502.300.01.2	383,70	1	124
502.300.01.3	383,70	1	124
502.300.JH.1	383,70	1	124
502.300.JK.1	383,70	1	124
502.300.JL.1	383,70	1	124
502.300.JR.1	383,70	1	124
502.301.01.1	383,70	1	124
502.301.01.2	383,70	1	124
502.301.01.3	383,70	1	124
502.301.JH.1	383,70	1	124
502.301.JK.1	383,70	1	124
502.301.JL.1	383,70	1	124
502.301.JR.1	383,70	1	124
502.302.01.1	462,00	1	125
502.302.01.2	462,00	1	125
502.302.01.3	462,00	1	125
502.302.JH.1	462,00	1	125
502.302.JK.1	462,00	1	125
502.302.JL.1	462,00	1	125
502.302.JR.1	462,00	1	125
502.303.01.1	623,70	1	128



Referência	Preço (€)	UMV	Página
502.303.01.2	623,70	1	128
502.303.01.3	623,70	1	128
502.303.JH.1	623,70	1	128
502.303.JK.1	623,70	1	128
502.303.JL.1	623,70	1	128
502.303.JR.1	623,70	1	128
502.304.01.1	700,90	1	128
502.304.01.2	700,90	1	128
502.304.01.3	700,90	1	128
502.304.JH.1	700,90	1	128
502.304.JK.1	700,90	1	128
502.304.JL.1	700,90	1	128
502.304.JR.1	700,90	1	128
502.305.01.1	785,70	1	128
502.305.01.2	785,70	1	128
502.305.01.3	785,70	1	128
502.305.JH.1	785,70	1	128
502.305.JK.1	785,70	1	128
502.305.JL.1	785,70	1	128
502.305.JR.1	785,70	1	128
502.306.01.1	1022,00	1	129
502.306.01.2	1022,00	1	129
502.306.01.3	1022,00	1	129
502.306.JH.1	1022,00	1	129
502.306.JK.1	1022,00	1	129
502.306.JL.1	1022,00	1	129
502.306.JR.1	1022,00	1	129
502.309.01.1	1052,80	1	131
502.309.01.2	1052,80	1	131
502.309.01.3	1052,80	1	131
502.309.JH.1	1052,80	1	131
502.309.JK.1	1052,80	1	131
502.309.JL.1	1052,80	1	131
502.309.JR.1	1052,80	1	131
502.310.01.1	433,80	1	126
502.310.01.2	433,80	1	126
502.310.01.3	433,80	1	126
502.310.JH.1	433,80	1	126
502.310.JK.1	433,80	1	126
502.310.JL.1	433,80	1	126
502.310.JR.1	433,80	1	126
502.311.01.1	500,10	1	126
502.311.01.2	500,10	1	126
502.311.01.3	500,10	1	126
502.311.JH.1	500,10	1	126
502.311.JK.1	500,10	1	126
502.311.JL.1	500,10	1	126
502.311.JR.1	500,10	1	126
502.312.01.1	561,20	1	126
502.312.01.2	561,20	1	126
502.312.01.3	561,20	1	126
502.312.JH.1	561,20	1	126
502.312.JK.1	561,20	1	126
502.312.JL.1	561,20	1	126

Referência	Preço (€)	UMV	Página
502.312.JR.1	561,20	1	126
502.313.01.1	645,30	1	127
502.313.01.2	645,30	1	127
502.313.01.3	645,30	1	127
502.313.JH.1	645,30	1	127
502.313.JK.1	645,30	1	127
502.313.JL.1	645,30	1	127
502.313.JR.1	645,30	1	127
502.314.01.1	660,30	1	130
502.314.01.2	660,30	1	130
502.314.01.3	660,30	1	130
502.314.JH.1	660,30	1	130
502.314.JK.1	660,30	1	130
502.314.JL.1	660,30	1	130
502.314.JR.1	660,30	1	130
502.315.01.1	568,80	1	134
502.315.01.2	574,80	1	134
502.315.01.3	568,80	1	134
502.315.JH.1	568,80	1	134
502.315.JK.1	568,80	1	134
502.315.JL.1	584,10	1	134
502.315.JR.1	568,80	1	134
502.316.01.1	757,20	1	132
502.316.01.3	757,20	1	132
502.316.JH.1	757,20	1	132
502.316.JK.1	757,20	1	132
502.316.JL.1	757,20	1	132
502.316.JR.1	757,20	1	132
502.317.01.1	757,20	1	133
502.317.01.3	757,20	1	133
502.317.JH.1	757,20	1	133
502.317.JK.1	757,20	1	133
502.317.JL.1	757,20	1	133
502.317.JR.1	757,20	1	133
502.318.01.1	387,90	1	137
502.318.01.3	387,90	1	137
502.318.JH.1	387,90	1	137
502.318.JK.1	387,90	1	137
502.318.JL.1	387,90	1	137
502.318.JR.1	387,90	1	137
502.319.01.1	292,30	1	136
502.319.01.3	292,30	1	136
502.319.JH.1	292,30	1	136
502.319.JK.1	292,30	1	136
502.319.JL.1	292,30	1	136
502.319.JR.1	292,30	1	136
502.320.01.1	264,70	1	137
502.320.01.3	259,10	1	137
502.320.JH.1	259,10	1	137
502.320.JK.1	259,80	1	137
502.320.JL.1	263,90	1	137
502.320.JR.1	259,10	1	137
502.321.01.1	184,20	1	139
502.321.01.3	184,20	1	139

Referência	Preço (€)	UMV	Página
502.321.JH.1	184,20	1	139
502.321.JK.1	184,20	1	139
502.321.JL.1	184,20	1	139
502.321.JR.1	184,20	1	139
502.322.01.1	210,60	1	138
502.322.01.3	210,60	1	138
502.322.JH.1	210,60	1	138
502.322.JK.1	210,60	1	138
502.322.JL.1	210,60	1	138
502.322.JR.1	210,60	1	138
502.323.01.1	251,60	1	138
502.323.01.3	247,80	1	138
502.323.JH.1	246,20	1	138
502.323.JK.1	247,00	1	138
502.323.JL.1	246,20	1	138
502.323.JR.1	246,20	1	138
502.324.01.1	337,40	1	135
502.324.01.3	337,40	1	135
502.324.JH.1	337,40	1	135
502.324.JK.1	337,40	1	135
502.324.JL.1	337,40	1	135
502.324.JR.1	337,40	1	135
502.325.01.1	348,10	1	135
502.325.01.3	348,10	1	135
502.325.JH.1	348,10	1	135
502.325.JK.1	348,10	1	135
502.325.JL.1	348,10	1	135
502.325.JR.1	348,10	1	135
502.328.00.1	32,60	1	139
502.328.01.3	28,40	1	139
502.328.JK.1	28,40	1	139
502.328.JL.1	28,40	1	139
502.355.01.2	1064,80	1	92
502.355.16.1	1064,80	1	92
502.355.JK.2	1064,80	1	92
502.355.JL.2	1064,80	1	92
502.356.00.1	31,80	1	140
502.356.01.1	20,40	1	140
502.356.14.1	22,60	1	140
502.356.JK.1	20,40	1	140
502.356.JL.1	20,40	1	140
502.357.00.1	35,40	1	140
502.357.01.1	21,30	1	140
502.357.14.1	23,80	1	140
502.357.JK.1	21,30	1	140
502.357.JL.1	21,30	1	140
502.358.00.1	38,00	1	140
502.358.01.1	23,20	1	140
502.358.14.1	25,80	1	140
502.358.JK.1	23,20	1	140
502.358.JL.1	23,20	1	140
502.359.00.1	41,90	1	140
502.359.01.1	24,20	1	140
502.359.14.1	26,90	1	140

Referência	Preço (€)	UMV	Página
502.359.JK.1	24,20	1	140
502.359.JL.1	24,20	1	140
502.360.00.1	48,70	1	140
502.360.01.1	27,80	1	140
502.360.14.1	31,00	1	140
502.360.JK.1	27,80	1	140
502.360.JL.1	27,80	1	140
502.361.00.1	53,20	1	140
502.361.01.1	29,70	1	140
502.361.14.1	33,00	1	140
502.361.JK.1	29,70	1	140
502.361.JL.1	29,70	1	140
502.362.00.1	74,20	1	140
502.362.01.1	42,50	1	140
502.362.14.1	47,30	1	140
502.362.JK.1	42,50	1	140
502.362.JL.1	42,50	1	140
502.381.JT.1	584,60	1	147
502.382.00.1	347,30	1	150
502.384.00.1	200,90	1	158
502.796.00.1	393,70	1	289
502.797.00.1	445,50	1	289
502.798.00.1	507,70	1	289
502.799.00.1	580,20	1	289
505.018.00.1	419,30	1	32
505.019.00.1	419,30	1	32
505.020.01.1	277,60	1	35
505.020.01.2	416,40	1	35
505.020.01.3	529,80	1	35
505.020.01.4	605,50	1	35
505.020.01.5	756,80	1	35
505.020.01.6	239,70	1	35
505.021.01.1	277,60	1	35
505.021.01.2	416,40	1	35
505.021.01.3	529,80	1	35
505.021.01.4	605,50	1	35
505.021.01.5	756,80	1	35
505.021.01.6	239,70	1	35
505.022.01.5	756,80	1	35
505.033.00.1	462,00	1	32
505.034.00.1	462,00	1	32
505.035.00.1	612,50	1	32
505.036.00.1	666,70	1	32
505.037.00.1	738,00	1	33
505.038.00.1	738,00	1	32
505.039.00.1	778,20	1	33
505.042.00.1	778,20	1	33
505.043.00.1	778,20	1	34
505.044.00.1	778,20	1	34
505.045.00.1	820,90	1	33
505.046.00.1	820,90	1	33
505.047.00.1	986,50	1	33
505.048.00.1	986,50	1	33
505.049.00.1	986,50	1	33

Referência	Preço (€)	UMV	Página
505.071.00.1	565,70	1	38
505.071.00.2	565,70	1	38
505.071.00.3	565,70	1	38
505.071.00.4	565,70	1	38
505.071.00.5	565,70	1	38
505.071.00.6	565,70	1	38
505.071.00.7	565,70	1	38
505.071.00.8	565,70	1	38
505.072.00.1	599,10	1	38
505.072.00.2	599,10	1	38
505.072.00.3	599,10	1	38
505.072.00.4	599,10	1	38
505.072.00.5	599,10	1	38
505.072.00.6	599,10	1	38
505.072.00.7	599,10	1	38
505.072.00.8	599,10	1	38
505.073.00.1	671,10	1	38
505.073.00.2	671,10	1	38
505.073.00.3	671,10	1	38
505.073.00.4	671,10	1	38
505.073.00.5	671,10	1	38
505.073.00.6	671,10	1	38
505.073.00.7	671,10	1	38
505.073.00.8	671,10	1	38
505.074.00.1	719,90	1	38
505.074.00.2	719,90	1	38
505.074.00.3	719,90	1	38
505.074.00.4	719,90	1	38
505.074.00.5	719,90	1	38
505.074.00.6	719,90	1	38
505.074.00.7	719,90	1	38
505.074.00.8	719,90	1	38
505.075.00.1	774,00	1	38
505.075.00.2	774,00	1	38
505.075.00.3	774,00	1	38
505.075.00.4	774,00	1	38
505.075.00.5	774,00	1	38
505.075.00.6	774,00	1	38
505.075.00.7	774,00	1	38
505.075.00.8	774,00	1	38
505.077.00.1	827,40	1	40
505.077.00.2	754,80	1	40
505.077.00.3	827,80	1	40
505.077.00.4	855,20	1	40
505.077.00.5	745,60	1	40
505.077.00.6	745,60	1	40
505.077.00.7	745,60	1	40
505.077.00.8	787,60	1	40
505.078.00.1	647,20	1	39
505.078.00.2	583,00	1	39
505.078.00.3	582,60	1	39
505.078.00.4	649,30	1	39
505.078.00.5	539,90	1	39
505.078.00.6	539,90	1	39

Referência	Preço (€)	UMV	Página
505.078.00.7	582,50	1	39
505.078.00.8	582,60	1	39
505.079.00.1	539,90	1	40
505.079.00.2	539,90	1	40
505.079.00.3	539,90	1	40
505.079.00.4	611,00	1	40
505.079.00.5	539,90	1	40
505.079.00.6	552,40	1	40
505.079.00.7	539,90	1	40
505.079.00.8	539,90	1	40
505.080.00.1	180,10	1	42
505.081.00.1	180,10	1	42
505.082.00.1	172,70	1	42
505.082.00.2	169,20	1	42
505.082.14.1	83,70	1	35
505.082.21.1	87,90	1	35
505.082.GH.1	87,90	1	35
505.083.00.1	757,20	1	41
505.083.00.2	757,20	1	41
505.083.00.3	757,20	1	41
505.083.00.4	757,20	1	41
505.083.00.5	757,20	1	41
505.083.00.6	757,20	1	41
505.083.00.7	757,20	1	41
505.083.00.8	757,20	1	41
505.261.00.1	749,40	1	36
505.261.00.2	749,40	1	36
505.261.00.3	749,40	1	36
505.261.00.4	749,40	1	36
505.261.00.5	749,40	1	36
505.261.00.6	749,40	1	36
505.261.00.7	749,40	1	36
505.261.00.8	749,40	1	36
505.262.00.1	826,90	1	36
505.262.00.2	826,90	1	36
505.262.00.3	826,90	1	36
505.262.00.4	826,90	1	36
505.262.00.5	826,90	1	36
505.262.00.6	826,90	1	36
505.262.00.7	826,90	1	36
505.262.00.8	826,90	1	36
505.263.00.1	930,30	1	36
505.263.00.2	930,30	1	36
505.263.00.3	930,30	1	36
505.263.00.4	930,30	1	36
505.263.00.5	930,30	1	36
505.263.00.6	930,30	1	36
505.263.00.7	1113,40	1	36
505.263.00.8	930,30	1	36
505.264.00.1	981,90	1	36
505.264.00.2	981,90	1	36
505.264.00.3	981,90	1	36
505.264.00.4	981,90	1	36
505.264.00.5	981,90	1	36

Referência	Preço (€)	UMV	Página
505.264.00.6	981,90	1	36
505.264.00.7	981,90	1	36
505.264.00.8	981,90	1	36
505.265.00.1	1136,90	1	37
505.265.00.2	1136,90	1	37
505.265.00.3	1136,90	1	37
505.265.00.4	1136,90	1	37
505.265.00.5	1136,90	1	37
505.265.00.6	1136,90	1	37
505.265.00.7	1136,90	1	37
505.265.00.8	1136,90	1	37
505.800.00.1	1463,10	1	43
505.800.00.2	1709,00	1	43
505.800.00.7	1502,30	1	43
505.801.00.1	1693,40	1	43
505.801.00.2	1518,20	1	43
505.801.00.7	1502,30	1	43
505.802.00.1	1891,80	1	44
505.802.00.2	1885,20	1	44
505.802.00.7	1637,00	1	44
505.803.00.1	2076,50	1	44
505.803.00.2	1996,30	1	44
505.803.00.7	1782,10	1	44
505.804.00.1	2080,10	1	44
505.804.00.2	2104,20	1	44
505.804.00.7	1927,10	1	44
505.805.00.1	2288,90	1	44
505.805.00.2	2323,80	1	44
505.805.00.7	2175,80	1	44
505.820.00.1	1679,00	1	45
505.820.00.2	1685,10	1	45
505.820.00.7	1502,30	1	45
505.821.00.1	1463,10	1	45
505.821.00.2	1463,10	1	45
505.821.00.7	1502,30	1	45
505.822.00.1	1832,60	1	46
505.822.00.2	1728,70	1	46
505.822.00.7	1637,00	1	46
505.823.00.1	1992,00	1	46
505.823.00.2	2039,10	1	46
505.823.00.7	1782,10	1	46
505.824.00.1	2100,50	1	46
505.824.00.2	2114,70	1	46
505.824.00.7	1927,10	1	46
505.825.00.1	2216,70	1	46
505.825.00.2	2236,20	1	46
505.825.00.7	2175,80	1	46
505.841.00.1	143,90	1	47
505.841.00.2	159,50	1	47
505.841.00.3	100,10	1	47
505.842.00.1	136,60	1	47
505.842.00.2	152,00	1	47
505.842.00.3	107,10	1	47
505.843.00.1	158,40	1	47

Referência	Preço (€)	UMV	Página
505.843.00.2	158,30	1	47
505.843.00.3	116,50	1	47
505.844.00.1	163,40	1	47
505.844.00.2	160,20	1	47
505.844.00.3	128,20	1	47
505.845.00.1	149,80	1	47
505.845.00.2	149,80	1	47
505.845.00.3	140,00	1	47
550.750.00.1	372,80	1	292
550.751.00.1	426,00	1	292
550.752.00.1	532,40	1	292
550.754.00.1	386,00	1	293
550.755.00.1	394,10	1	293
550.757.00.1	412,70	1	293
550.759.00.1	426,00	1	293
550.760.00.1	452,70	1	293
550.761.00.1	466,00	1	293
550.763.00.1	479,30	1	293
550.764.00.1	505,80	1	293
550.765.00.1	585,70	1	293
550.766.00.1	545,80	1	293
550.768.00.1	559,10	1	293
550.769.00.1	585,70	1	293
550.770.00.1	665,60	1	293
550.771.00.1	625,60	1	293
550.773.00.1	638,80	1	293
550.774.00.1	665,60	1	293
550.775.00.1	745,30	1	293
550.776.00.1	665,60	1	293
550.777.00.1	673,50	1	293
550.778.00.1	678,80	1	293
550.779.00.1	705,40	1	293
550.790.00.1	732,00	1	293
554.001.01.1	454,50	1	297
554.002.01.1	482,80	1	297
554.003.01.1	507,50	1	298
554.004.01.1	549,80	1	298
554.005.01.1	591,90	1	298
554.014.01.1	480,00	1	297
554.015.01.1	545,00	1	297



**Geberit Tecnologia Sanitária, S.A.**  
Rua Cupertino de Miranda, 12 - 2º A  
1600-485 Lisboa

T 800 252 627  
F 217 930 738  
info.iberia@geberit.com

[www.geberit.pt](http://www.geberit.pt)

---

Sujeita a alteração sem aviso prévio. A informação contida neste documento deve ser entendida como uma descrição geral das diversas opções técnicas disponíveis.

As especificações concretas de cada produto terão que ser indicadas individualmente em cada projeto, contrato ou pedido.

PT - PT.000.000.05.7 © 01.2023 Geberit Tecnologia Sanitária, S.A.